

LAVORIAMO PER UN MONDO PULITO

PRESENTAZIONE pag. 04



■ L'AZIENDA.....	pag. 04
■ PRODOTTI HSE.....	pag. 10
■ I SERVIZI.....	pag. 12
■ RICERCA E SVILUPPO.....	pag. 13
■ ACCADEMIA AIRBANK.....	pag. 16
■ CATALOGHI E NORMATIVE DI SETTORE.....	pag. 18
■ ESCo.....	pag. 21

PRODOTTI PER L'ASSORBIMENTO pag. 25



1 ASSORBENTI PER OLI ED IDROCARBURI SU SUOLO O IN ACQUA.....	pag. 26
2 ASSORBENTI PER QUALSIASI TIPOLOGIA DI LIQUIDO.....	pag. 39
3 ASSORBENTI PER LIQUIDI CHIMICI AGGRESSIVI, CAUSTICI E TOSSICI.....	pag. 56
4 ASSORBENTI SPECIALI.....	pag. 61

KIT DI PRONTO INTERVENTO PER L'INDUSTRIA ED IL TRASPORTO pag. 67



KIT PER SVERSAMENTI DI OLI ED IDROCARBURI.....	pag. 68
KIT PER SVERSAMENTI DI QUALSIASI TIPOLOGIA DI LIQUIDI.....	pag. 75
5 KIT PER SVERSAMENTI DI LIQUIDI CHIMICI, CAUSTICI E TOSSICI.....	pag. 80
KIT PER SVERSAMENTI DI LIQUIDI SPECIALI.....	pag. 85
STAZIONI DI LAVAGGIO OCULARE.....	pag. 91

PRODOTTI PER SVERSAMENTI IN ACQUA E A TERRA pag. 95



BARRIERE DI CONTENIMENTO PER SVERSAMENTI MARITTIMI.....	pag. 96
6 BARRIERE ANTI INONDAZIONE.....	pag. 100
SKIMMER DISOLEATORI.....	pag. 103
7 PROTEZIONI DI SICUREZZA PER TOMBINI E GRIGLIATI.....	pag. 107

PRODOTTI PER LA PULIZIA pag. 111



8 DISINQUINANTI E DETERGENTI PER PULIZIE INDUSTRIALI.....	pag. 112
9 PRODOTTI BIODEGRADABILI E BIOLOGICI.....	pag. 122

PRODOTTI PER IL CONTENIMENTO**pag. 128**

- 10** SOLUZIONI PER PICCOLI E MEDI STOCCAGGI pag. 130
- 11** SOLUZIONI PER GRANDI STOCCAGGI pag. 170
- 12** CONTENIMENTO E TRASPORTO DI PRODOTTI LIQUIDI pag. 181
- 13** CONTENIMENTO E TRASPORTO DI PRODOTTI SOLIDI pag. 234

PRODOTTI PER LA LOGISTICA E LA MOVIMENTAZIONE**pag. 267**

- 14** ATTREZZATURE PER LOGISTICA E MOVIMENTAZIONE FUSTI E CASSONI pag. 268

PRODOTTI PER LE EMERGENZE**pag. 283**

- 15** ATTREZZATURE PER EMERGENZE E PROTEZIONE CIVILE pag. 284
- 16** ATTREZZATURE SPECIALI pag. 290

PRODOTTI PER LA SICUREZZA E LA MANUTENZIONE**pag. 295**

- 17** PROTEZIONI PER SUPERFICI INTERNE O ESTERNE pag. 296
- 18** SISTEMI DI BLOCCAGGIO pag. 305
- 18** STAMPANTI PER ETICHETTATURE pag. 307
- 18** SEGNALETICA DI SICUREZZA pag. 309

PRODOTTI PER STOCCAGGIO E TRASPORTO**BATTERIE AL LITIO****pag. 311**

- 19** PRODOTTI PER STOCCAGGIO E TRASPORTO DI BATTERIE AL LITIO pag. 312



LAVORIAMO PER UN MONDO PULITO

Airbank è leader in Italia nel settore dell'antiquinamento e della sicurezza industriale.

Da oltre 20 anni offre ad aziende ed enti pubblici consulenza specialistica e fornisce prodotti e soluzioni per la gestione degli aspetti HSE (Health, Safety, Environment). Airbank, da sempre sinonimo di standard qualitativo elevato, può vantare il conseguimento delle certificazioni UNI EN ISO 9001:2015 e UNI CEI 11352:2014.

AIRBANK IN NUMERI

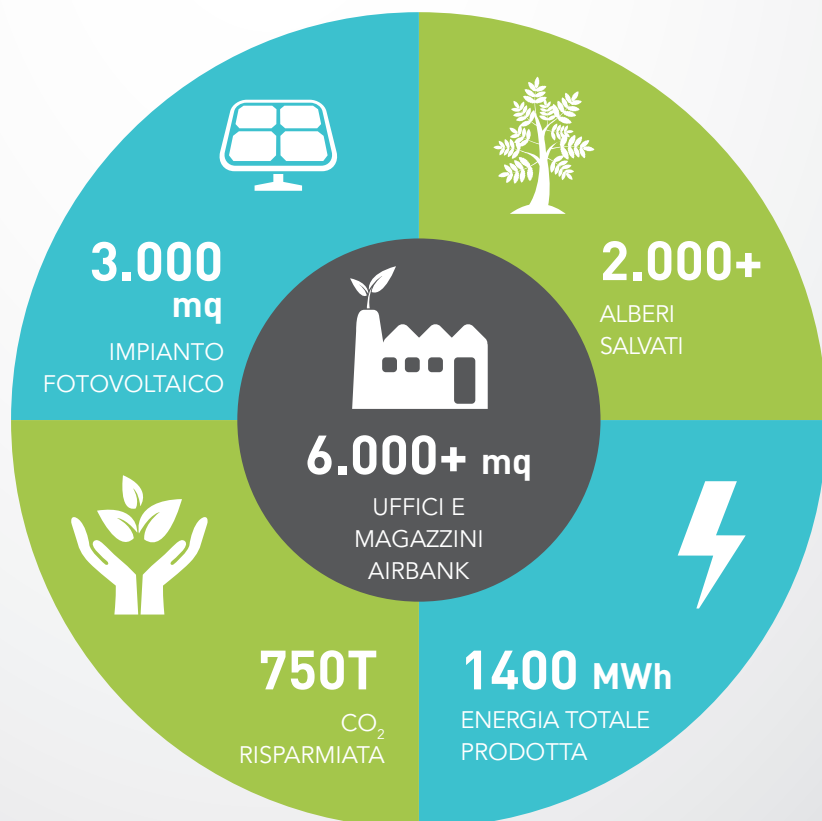



6000 M²
Sede Centrale



700 M²
Uffici



3000 M²
Magazzini



Onestà



Trasparenza



Appartenenza



Rispetto



Fiducia



Responsabilità



IL NOSTRO IMPIANTO FOTOVOLTAICO

Airbank è da sempre convinta che la salvaguardia dell'ambiente è strettamente collegata al benessere dell'uomo.

Nel rispetto e nella filosofia di questo concetto, nel corso dell'anno 2009 ha realizzato sulla propria struttura un impianto fotovoltaico in grado di produrre oltre 100.000 KW/h annui di energia elettrica da fonte rinnovabile e quindi con impatto ambientale uguale a zero.

Questo importante investimento ha evitato, fino ad ora, l'emissione di circa 750.000 kg di CO₂ nell'atmosfera, pari a 1800 alberi piantati, mantenendo Airbank autonoma dal punto di vista energetico.

**Ogni anno
66.000 Kg di CO₂
in meno immessi
nell'atmosfera**

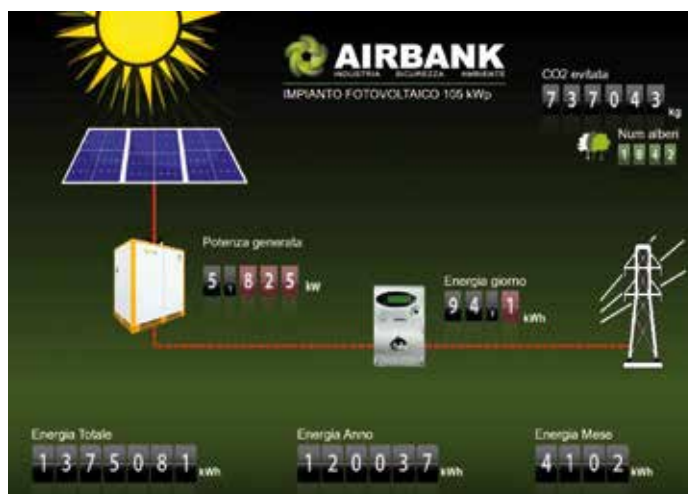



Dal 2010 AIRBANK è partner di Yamaha Motor Racing, società che gestisce le operazioni MotoGP di Yamaha di cui è consulente e fornitore di prodotti per il mantenimento della certificazione ambientale ISO 14001 raggiunta insieme nel 2010.

“Da alcuni anni Yamaha Motor Racing è impegnata in un progetto tanto ambizioso quanto stimolante, il cui obiettivo ultimo è il miglioramento delle condizioni di lavoro dello staff, in termini di salute, sicurezza e ambiente, sia a Gerardo di Lesmo, dove ha sede il Team Yamaha Factory Racing MotoGP, sia nei vari circuiti del campionato Mondiale MotoGP. Il percorso ci ha portato a raggiungere, nel 2010, il primo importante obiettivo: la certificazione ISO 14001. Raggiunto il primo importante traguardo, ora siamo impegnati al mantenimento di un sistema di gestione ambientale che sia efficace e integrato con il sistema di prevenzione salute e sicurezza. L'intero progetto è allineato al programma CSR (Corporate Social Responsibility) di Yamaha Motor, che si

svilupperà ulteriormente estendendo il concetto di “sostenibilità” a tutte le attività e a tutti i processi aziendali.

Inoltre, siamo particolarmente impegnati in un processo di condivisione delle esperienze e dei risultati con i key player del Campionato MotoGP ovvero i promotori dei Gran Premi, i circuiti, l'Associazione dei Team (IRTA) e, soprattutto, Dorna, la società che organizza e gestisce il Campionato, con l'obiettivo di diffondere i concetti di sostenibilità ambientale, sociale, economica e con la speranza che la nostra motivazione e i nostri risultati “contagino” anche il pubblico attraverso messaggi efficaci ed esempi di comportamento.

L'assistenza e la consulenza dei nostri partner si è rivelata essenziale durante l'intero processo e, soprattutto, continua ad essere cruciale nel corso della “fase 2”. Siamo orgogliosi di continuare questo percorso con Airbank, Official Partner di Yamaha Motor Racing, i cui prodotti e servizi ci consentiranno di migliorare ulteriormente i nostri processi aziendali e il nostro ambiente di lavoro.



Marco Riva
General Manager di Yamaha Motor Racing

PRODOTTI PER L'ASSORBIMENTO



KIT DI PRONTO INTERVENTO PER L'INDUSTRIA ED IL TRASPORTO



PRODOTTI PER SVERSAMENTI IN ACQUA E A TERRA



PRODOTTI PER LA PULIZIA



PRODOTTI PER IL CONTENIMENTO



PRODOTTI PER LA LOGISTICA E LA MOVIMENTAZIONE



PRODOTTI PER LE EMERGENZE



PRODOTTI PER LA SICUREZZA E LA MANUTENZIONE



PRODOTTI PER STOCCAGGIO E TRASPORTO BATTERIE AL LITIO



MARCHI AIRBANK



ESCLUSIVE AIRBANK





CONSULENZA ANTINQUINAMENTO E SOPRALLUOGHI TECNICI

Servizio di consulenza ambientale per soluzioni antinquinamento, consulenza tecnico normativa, sopralluoghi tecnici finalizzati alla formazione del personale aziendale attraverso un'ampia esposizione teorica ed approfondimenti pratici sull'utilizzo dei prodotti antinquinamento.



IMPLEMENTAZIONE SISTEMI DI GESTIONE

- Sistemi di Gestione Ambientale (S.G.A.).
- Sistemi di Gestione della Sicurezza e della Salute dei lavoratori.
- Sistemi di gestione dell'energia.



SERVIZIO CLIENTI

Assistenza, supporto e fornitura di prodotti per la gestione di sversamenti in emergenza, grazie ad un vasto stock di magazzino e consulenza telefonica immediata sulle modalità di utilizzo dei prodotti e sulle scelte adeguate al caso critico.



ACCADEMIA

Organizziamo corsi di formazione personalizzati in materia normativa/ambientale presso la nostra sede o direttamente nelle sedi dei nostri clienti.



CHECK-UP AMBIENTALI

Airbank propone CHECK-UP DI SICUREZZA AMBIENTALE alle aziende per analizzare o risolvere problematiche, proponendo soluzioni nel rispetto della normative vigenti.





Check-up Sicurezza Ambientale



Airbank mette a disposizione il proprio personale qualificato per effettuare CHECK-UP DI SICUREZZA AMBIENTALE nelle aziende per analizzare o risolvere problematiche, proponendo soluzioni nel rispetto delle normative vigenti.

ESEMPIO DI CHECK-UP PRESSO UNA CARPENTERIA/VERNICIATURA:

Il referente commerciale e l'Ing. Ambientale si recano presso l'azienda e guidati dall' HSE e/o RSPP vengono accompagnati nelle zone con problematiche già riscontrate dal responsabile aziendale per iniziare l'analisi e suggerire eventuali soluzioni.

A sopralluogo concluso l'ingegnere elabora una relazione riportante per ciascuna criticità riscontrata un possibile spunto di miglioramento e la relativa soluzione.

REPARTO/ZONA	DESCRIZIONE	CRITICITÀ/OSSERVAZIONI	SUGGERIMENTI DI MIGLIORAMENTO	LA SOLUZIONE AIRBANK
POSTAZIONE RICARICA CARRELLI ELEVATORI ELETTRICI E SIMILARI	<p>Presso la postazione di ricarica deve essere presente la polvere assorbente e neutralizzante per l'acido solforico contenuto nelle batterie al piombo dei mezzi elettrici, <u>così come prescritto dal D.M. n.20 del 24 Gennaio 2011 del Ministero dell'Ambiente.</u></p>	<p>Nel corso del sopralluogo non è stata vista la polvere assorbente e neutralizzante presso la postazione.</p>	<p>Presso la postazione di ricarica del reparto "Confezionamento" vengono ricaricati un carrello elevatore e una lavapavimenti.</p> <p>Fra questi, il mezzo più grande ha una batteria da 24 V e 210 Ah. Dalla tabella del D.M. n.20 del 24 Gennaio 2011 del Ministero dell'Ambiente (paragrafo 1.2.1 STAZIONI DI RICARICA), si desume il contenuto acido da neutralizzare pari a 54 L. Essendo presenti 2 veicoli in ricarica presso la stazione, essa viene considerata come un "Piccolo Impianto", per cui sarà necessario dotarsi di una quantità di polvere assorbente/neutralizzante in grado di trattare il 50% del contenuto acido (27 L).</p> <p>Per neutralizzare questa quantità di acido è sufficiente 1 secchiello da 15 kg di Solforless (Potere assorbente e neutralizzante: 530 g di prodotto per 1 litro di elettrolito con densità 1,26 Kg/dm3).</p> <p>In alternativa al singolo secchiello, è possibile fornire un piccolo kit di emergenza contenente, oltre ai 15 kg di polvere necessaria, anche un minimo di DPI. Il kit è provvisto anche di un cartello specifico da posizionare sul muro per segnalare l'ubicazione del kit e abituare il personale alla sua presenza (un po' come accade per i presidi antincendio).</p>	 <p>Codice: 404 002 239 Secchiello da 15 Kg</p>  <p>Codice: 405 002 295 Kit neutralizzante acido solforico in fusto da 120 L, dimensioni: Ø 496 x h 800 mm COMPOSIZIONE: 3 secchielli da 5 Kg di Solforless, 1 tuta, 1 mascherina, 1 paio di occhiali, 1 paio di guanti, 1 paletta con scopino, 1 sacco omologato ADR, 1 flacone di soluzione lavaocchi.</p>

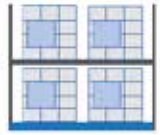
REPARTO/ZONA	DESCRIZIONE	CRITICITÀ/OSSERVAZIONI	SUGGERIMENTI DI MIGLIORAMENTO	LA SOLUZIONE AIRBANK
REPARTO MOLATURA	<p>Presso il reparto molatura è presente una vasca caricata con 2 IBC.</p> <p>Accanto è presente un bancale di sepiolite.</p> 	<p>La sepiolite è una polvere universale molto pesante e poco efficace nell'assorbimento.</p> <p>La vasca presente risulta essere sovraccaricata, in quanto essa nasce per portare un solo IBC.</p>	<p>Si suggerisce di dotare il reparto di un kit carrello contenente la polvere universale FIRESORB</p> <p>Si suggerisce di sostituire le due vasche arancioni per IBC con una scaffalatura per cisternette dotata di vasca di raccolta. In base a quanto visionato, viene proposta una scaffalatura per 4 cisternette da 1000 L.</p>	 <p>Codice: 405 004 178 Kit carrello FIRESORB polvere c/paletta UNIVERSAL Assorbimento medio Kit: 45 L</p>  <p>Codice: 410 000 459 Scaffalatura per 4 cisternette Dimensioni scaffale: 2700x1000xh 2700 mm Dimensioni vasca: 2650x1250xh 500 mm Volume: 1345 L</p>

RICHIEDI UN CHECK-UP DELLA TUA AZIENDA:



Airbank è costantemente alla ricerca di soluzioni innovative di pronto intervento e gestione HSE (Health Safety Environment). Questo processo è possibile grazie al percorso di innovazione che Airbank porta avanti quotidianamente attraverso il suo reparto di Ricerca & Sviluppo, capace di studiare nuovi prodotti e soluzioni per la sicurezza ambientale nei molteplici settori industriali. Il risultato ottenuto da questi processi innovativi è per il team di Airbank fonte di grande orgoglio e permette all'azienda di essere sempre in continua evoluzione. In particolare sono state sviluppate:



PRODOTTO
PERSONALIZZABILE

LA PROGETTAZIONE E LA PRODUZIONE

Progettazione e costruzione di prodotti speciali su richiesta del cliente per la gestione e risoluzione di criticità ambientali e di sicurezza.



PRODOTTO AIRBANK

PRODOTTO AIRBANK

Prodotti ideati e sviluppati dal nostro Team Ricerca & Sviluppo per venire incontro alle specifiche esigenze dei nostri clienti.



ESCLUSIVA AIRBANK

ESCLUSIVA AIRBANK

Questi prodotti sono frutto di una collaborazione con aziende estere all'avanguardia nel settore dell'antiquinamento, di cui Airbank ne è rivenditore per l'Italia.



ECO FRIENDLY

PRODOTTO ECO-FRIENDLY

Questi prodotti hanno un basso impatto ambientale essendo biodegradabili. Si decompongono facilmente una volta nell'ambiente in composti meno inquinanti. Sono prodotti pensati per aziende certificate ISO 14001, EMAS, ecc.





PERICOLO SVERSAMENTI



KIT ANTISVERSAMENTO



SIGILLO INTEGRITÀ

CONTROLLO		REINTEGRO KIT				
PP	DDC	DDC	DDC	DDC	DDC	
GEN						
FEB						
MAR						
APR						
MAG						
GIU						
LUG						
AGO						
SET						
OCT						
NOV						
DIC						

AIRBANK SRL - www.airbank.it

KIT DI PRONTO INTERVENTO ANTISVERSAMENTO

Un esempio sono i nostri kit di pronto intervento anti sversamento, completamente personalizzabili e ricaricabili secondo le esigenze specifiche del cliente. Il nostro team di tecnici ambientali saprà accogliere al meglio ogni richiesta riguardo alla normativa vigente.

CARTELO PERICOLO SVERSAMENTI

Airbank ha ideato un cartello di pericolo che verrà fornito in dotazione a titolo gratuito insieme al prodotto di contenimento aiutando a prevenire rischi potenziali. Se posizionato correttamente, questo cartello, grazie al simbolo esplicito e al colore giallo permette agli operatori con un semplice sguardo di rendersi conto della presenza di un possibile pericolo di sversamento anche da lontano. Segnalare un pericolo equivale a proteggere.

CARTELO KIT ANTISVERSAMENTO

Prevenire gli sversamenti ed avere sempre a disposizione un kit di pronto intervento è importante, ma se poi l'addetto nel momento del bisogno non ha idea di dove siano collocati all'interno dell'azienda è quasi come non averli. Ecco perché Airbank ha ideato un cartello apposito per segnalare i kit all'interno delle aree di lavoro: semplice, chiaro e visibile.

"SIGILLO INTEGRITÀ"

È fondamentale che ogni kit di pronto intervento sia sempre provvisto di ciascun componente, per questo Airbank ha creato un sigillo di integrità. All'apertura del kit il sigillo si strappa segnalandone l'utilizzo. Si potranno così verificare i componenti mancanti controllando il contenuto dei soli kit che presentano il sigillo strappato, provvedendo poi al reintegro e all'applicazione di un nuovo sigillo di integrità e dell'adesivo di avvenuto controllo e reintegro.





FORMARSI PER PREVENIRE

DESTINATARI

- Responsabili della sicurezza (RSPP, ASPP, RLS)
- Operatori qualificati
- Squadre di sicurezza interne aziendali
- Consulenti
- Datori di lavoro

PLUS

- I docenti del corso sono operatori del settore altamente specializzati, oltre che esperti in formazione
- Attualizzazione dei contenuti erogati alla propria realtà aziendale e alle singole esigenze: ricerca delle criticità problematiche e indicazioni operative di soluzioni
- Possibilità di adeguare il corso sulle specifiche esigenze dei partecipanti
- Utilizzo di prodotti innovativi ed efficaci

GUARDA IL VIDEO:



ALCUNI DEI NOSTRI CORSI

PROCEDURE DI PRIMO INTERVENTO PER SITUAZIONI DI SVERSAMENTO E AGGIORNAMENTO NORMATIVO IN MATERIA DI SICUREZZA AMBIENTALE

- Breve cenno alla normativa Ambientale di riferimento.
D.Lgs. 152/06 testo unico ambientale, Decreto n. 20/2011 sostanze assorbenti e neutralizzanti per l'acido delle batterie, D. Min. n. 392/1996 - Regolamento recante norme tecniche relative alla eliminazione degli olii usati, CLP, Legge, 22/05/2015 n° 68.
- Emergenza sversamenti su suolo e in acqua, come procedere in caso di sversamento, con che materiali e secondo quali modalità, in relazione alle sostanze sversate.
- Problematiche tipiche che possono ricorrere in azienda (stoccaggio sostanze pericolose, sversamenti, ecc.) o in cantiere (pericoli ambientali che possono verificarsi, misure di prevenzione ed azioni di risanamento).
- Eventuale esercitazione pratica sugli sversamenti.

ISO14001 E IMPRONTA ECOLOGICA

- Cenni Normativi ISO14001: che cos'è la norma e l'approccio Plan - Do - Check - Act.
- Matrici: aria, acqua, suolo. Quali possono essere gli impatti sull'aria, acqua e sul suolo, come evitarli o ridurli.
- Inquinamento: emissioni ed energia, come si sviluppano gli impatti e diventano inquinamento. Come avviare un programma di risparmio energetico.
- Impronta ecologica: cos'è, come funziona. Prima impostazione di calcolo e a cosa può essere utile.



GESTIONE DEI RIFIUTI E DELLE SOSTANZE PERICOLOSE

- Quadro Normativo Ambientale di riferimento. D.Lgs. 152/06 testo unico ambientale, D. Min. n. 392/1996 - Regolamento recante norme tecniche relative alla eliminazione degli olii usati, RAEE D.lgs 151/2005 - D.lgs 49/2014, pile ed accumulatori.
- Cosa si intende per rifiuto, cosa sono i codici CER, quando un rifiuto è speciale, pericoloso e che cosa comporta.
- Gestione rifiuti all'interno dell'azienda, principi di raccolta differenziata e strutturazione di un deposito temporaneo di rifiuti speciali.
- Esempi per una corretta gestione dei rifiuti e delle sostanze pericolose.

GESTIONE DELLE PROBLEMATICHE AZIENDALI INERENTI L'AMBIENTE E LA SICUREZZA INDUSTRIALE

- Quadro Normativo Ambientale di riferimento. D.Lgs. 152/06 testo unico ambientale.
- Cenni Direttiva macchine 2006/42/CE, normativa ATEX, e trasporto sostanze pericolose ADR.
- Disciplina degli scarichi delle acque e delle emissioni in atmosfera.
- Corretto stoccaggio delle sostanze pericolose e l'importanza dei kit antisversamento.

CORSI PERSONALIZZATI SU RICHIESTA



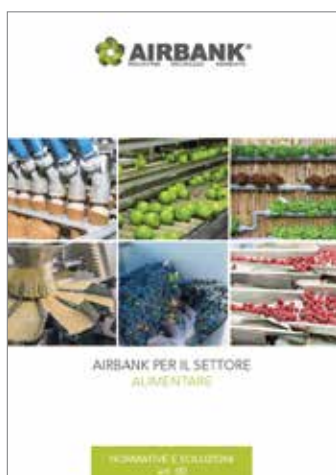

ALIMENTARE



CHIMICO-FARMACEUTICO



METALMECCANICO



PUBBLICA AMMINISTRAZIONE



PORTUALE E NAUTICO

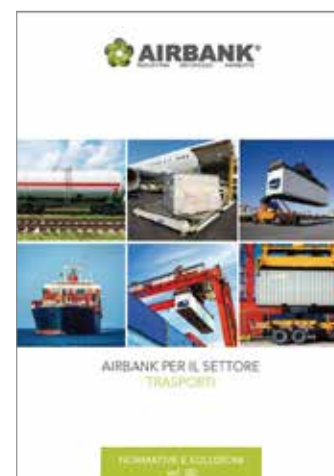

TRASPORTI



GESTIONE RIFIUTI

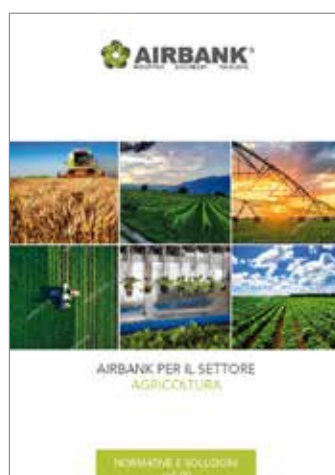

AGRICOLTURA

SCARICA LE BROCHURE DI SETTORE:



VIDEO TUTORIAL

Airbank ha realizzato numerosi tutorial video per illustrare i possibili usi dei suoi principali prodotti per il contenimento, l'assorbimento, la detergenza e la protezione.



Uni-safe



Vasche di contenimento



Sistemi di contenimento portatili



Kit antisversamento



Container



Oil Free

VIDEO GALLERY



VIDEO COMPARATIVI

Airbank ha realizzato video di comparazione in grado di dimostrare nella pratica i plus dei propri prodotti, rispetto alle soluzioni comunemente adottate.



Comparazione rimotori di olio



Comparazione panni assorbenti



Comparazione polveri assorbenti

VIDEO GALLERY





SITO WEB

Sito web responsive con catalogo prodotti, sezione download con brochure di settore e normative, chat on line, configuratori ed una sezione dedicata ai tutorial video.



NEWSLETTER

Invio mensile di una mail informativa su novità di prodotto, soluzioni innovative, aggiornamenti normativi e promozioni.



SOCIAL MEDIA

Settimanalmente su Facebook, Instagram, Linkedin, Twitter e YouTube, contenuti speciali, notizie, foto e video sui temi dell'ambiente nonché novità di prodotto e tutorial.



APP

Applicazione Android e IOS riservata ad agenti e rivenditori Airbank, con tutti i prodotti, le schede tecniche, di sicurezza, i video, case study, problem solving e numerosi tool per migliorare il lavoro quotidiano della rete vendita.

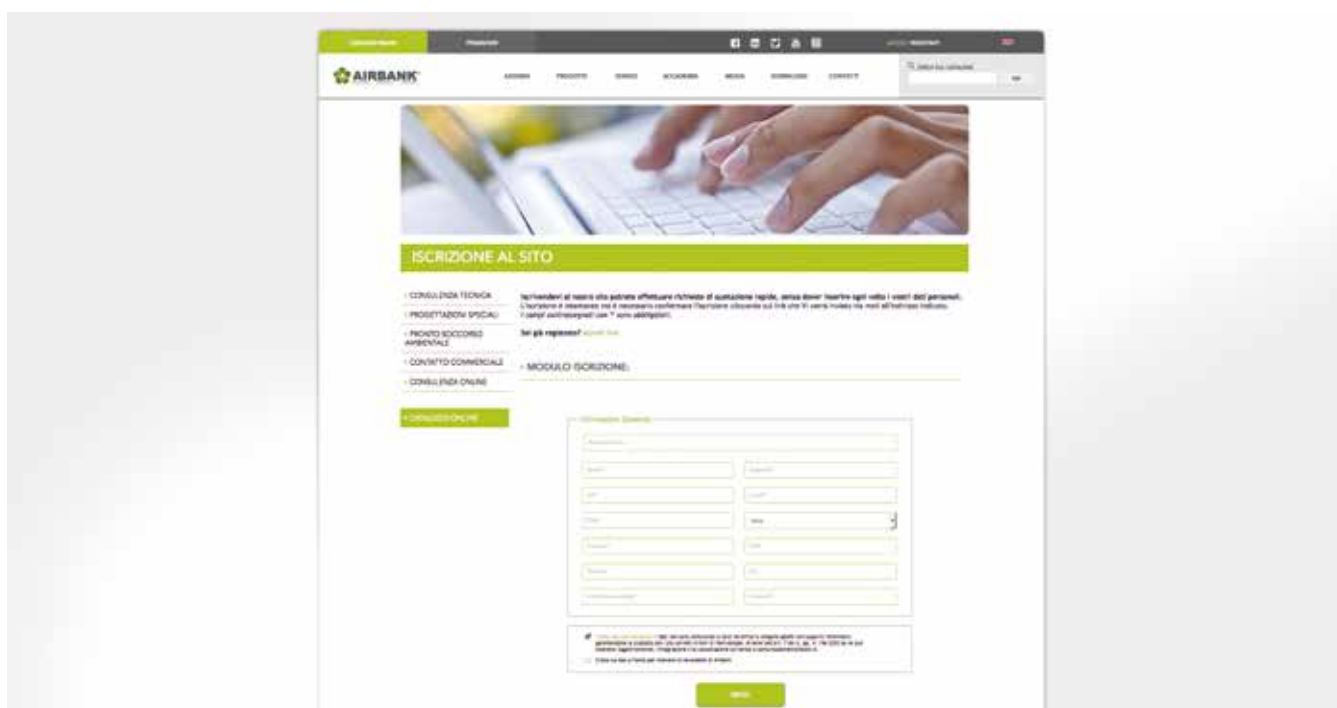



AIRBANK[®]
INDUSTRIA SICUREZZA AMBIENTE

ESCo

ENERGY SERVICES COMPANY
CERTIFICATA UNI CEI 11352:2014

AIRBANK ENTRA NEL MERCATO DELLE ESCo



AIRBANK ENTRA NEL MERCATO DELLE ESCo

Forte della sua esperienza nel settore dell'antiquinamento e della sicurezza ambientale, Airbank ha assunto un ruolo di primo piano nel campo dell'efficienza energetica.

Grazie all'accreditamento come Energy Services Company (ESCO) e all'ottenimento del relativo certificato di conformità normativa UNI CEI 11352:2014, oggi l'azienda può offrire ai propri clienti la possibilità di trasformare i risparmi energetici ottenuti attraverso opere di efficientamento di immobili e/o impianti, in Titoli di Efficienza Energetica (certificati bianchi) seguendo tutta la gestione della pratica, dalla presentazione del progetto presso il GSE fino alla vendita dei TEE ottenuti.

In questo modo i clienti avranno una bolletta energetica più leggera ed un ulteriore vantaggio economico dovuto all'ottenimento di TEE (certificati bianchi).

Il sistema dei TEE, infatti, oltre a produrre vantaggi economici per gli utenti finali, ha degli effetti positivi sull'ambiente in termini di emissioni evitate: un certificato equivale infatti al risparmio di una tonnellata equivalente di petrolio (TEP).

Le nuove Vision e Mission aziendali portano oggi Airbank alla ricerca di partner qualificati con i quali creare network ad elevato contenuto professionale, nell'ottica di dare la migliore soluzione all'impresa cliente in termini di qualità del servizio, efficacia della soluzione proposta, tempi, costi e ritorno degli investimenti.





Airbank mette a disposizione dell'organizzazione Partner la propria capacità certificata e la possibilità, in quanto ESCo, di:

- Trattare direttamente con il GSE e GME i titoli di efficienza energetica
- Svolgere Audit energetici previsti dal D.lgs. 102/2014
- Progettare e realizzare soluzioni integrate
- Definire i criteri di investimento con l'elaborazione di contratti EPC (Energy Performance Contract)

L'organizzazione partner può in questo modo offrire alla propria clientela una gestione a 360° del progetto ad alto contenuto qualitativo, efficiente, rapido ed a condizioni vantaggiose.

Airbank offre formazione in ambito tecnico e legislativo nella gestione dell'energia, l'analisi dell'efficienza e le certificazioni energetiche.

Airbank offre inoltre seminari informativi, workshop ed una newsletter dedicata ai Clienti con le ultime novità normative.







PRODOTTI PER L'ASSORBIMENTO

- 1 ASSORBENTI PER OLI ED IDROCARBURI SU SUOLO O IN ACQUA..... pag. 26
- 2 ASSORBENTI PER QUALSIASI TIPOLOGIA DI LIQUIDO..... pag. 39
- 3 ASSORBENTI PER LIQUIDI CHIMICI AGGRESSIVI, CAUSTICI E TOSSICI..... pag. 56
- 4 ASSORBENTI SPECIALI..... pag. 61

OKO-PUR

 ESCLUSIVA AIRBANK



Assorbente legante in polvere e granuli a saturazione totale

Studiato appositamente per l'assorbimento di oli, grassi, benzina, gasolio, vernici e prodotti chimici presenti sul suolo degli ambienti di lavoro. Essendo una polvere assorbente, OKO-PUR può essere impiegato per l'assorbimento di spandimenti di oli ed idrocarburi avvenuti sul suolo o in corpi idrici artificiali e confinati, quali vasche e serbatoi. È un prodotto di facile impiego (va usato come la comune segatura) con caratteristiche che lo rendono unico: basti pensare che OKO-PUR assorbe l'olio anche nell'acqua, formando grandi grumi facilmente recuperabili. Con questo procedimento OKO-PUR riduce il contenuto oleoso nell'acqua inquinata di oltre il 95%. OKO-PUR è disponibile sia in polvere che in granuli, ha una capacità di assorbimento molto elevata: con il contenuto di un sacco da 6,8 Kg si assorbono 30/80 Kg di liquidi. OKO-PUR è l'unico assorbente che ha effetto positivo sul clima: per produrre 1 Kg di OKO-PUR si evita l'emissione di 250 Kg di CO² nell'atmosfera, in quanto, il poliuretano di cui è costituito, è ricavato dalla parte isolante dei frigoriferi in rottamazione. OKO-PUR permette di economizzare sia sulle materie prime che sull'energia che occorre per produrle contribuendo a proteggere l'ambiente.

PUNTI DI FORZA

- *Idrorepellente*
- *Velocità di assorbimento*
- *Non aderisce alle scarpe ed alle ruote degli automezzi*
- *Non produce fanghi e non solidifica*
- *Dimezzamento della mano d'opera*
- *Non assorbe l'acqua in caso di pioggia*
- *Costo di smaltimento notevolmente ridotto*
- *Aderenza inalterata della superficie stradale (test MPA NRV)*

UTILIZZO

- Strade
- Autostrade
- Industrie
- Bonifiche
- Officine
- Ricambisti

CARATTERISTICHE

- È l'assorbente più usato in Europa per bonifiche ecologiche ambientali
- Non assorbe l'acqua
- Separa l'olio dall'acqua rendendola limpida e decontaminata al 95%
- Trattiene l'olio anche se viene pressato
- OKO-PUR galleggia in acqua anche se saturo di olio
- Non contiene ingredienti chimici aggressivi
- Per merito del suo peso minimo e del suo potere assorbente si risparmia fino a 2/3 del costo di smaltimento
- Può essere depositato in discarica senza problemi
- Sostituisce la segatura, gli stracci ed i detersivi
- OKO-PUR è certificato dagli uffici d'igiene tedeschi e dall'ente di controllo dei materiali MPA-NRW
- OKO-PUR, a seconda del prodotto che viene trattato, riesce ad assorbire fino a 10 volte il suo peso

CODICE	DESCRIZIONE	CONFEZIONAMENTO	ASSORBIMENTO MEDIO BOX
401 000 001	Assorbente in polvere OKO-PUR PLUS • Sacco da 6,8 Kg	-	34 L
401 000 002	Assorbente in polvere OKO-PUR PLUS • Box da 204 Kg	30 sacchi da 6,8 Kg	1012 L
401 000 003	Assorbente in granuli OKO-PUR KOMPACT • Sacco da 16 Kg	-	21 L
401 000 004	Assorbente in granuli OKO-PUR KOMPACT • Box da 480 Kg	30 sacchi da 16 Kg	633 L
401 004 575	Assorbente in polvere OKO-PUR PLUS • Secchiello da 13 L	-	9 L new
401 004 576	Assorbente in granuli OKO-PUR KOMPACT • Secchiello da 13 L	-	5,5 L new

Assorbimenti medi derivati da test di laboratorio conformemente alla UNI CEN/TS 15366/2010

Le immagini contenute nel presente depliant sono rappresentative e non vincolano il fornitore per la forma costruttiva e per i colori. L'azienda si riserva la facoltà di apportare modifiche e sostituire i prodotti senza nessun preavviso.

Prova di assorbimento con polvere di OKO-PUR in acqua contaminata da olio

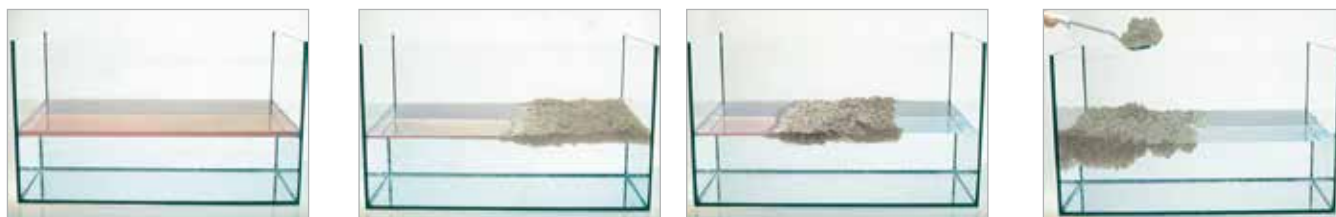

Prova di assorbimento con polvere di OKO-PUR sul suolo



OMOLOGATO IIIR PER LA SICUREZZA STRADALE:

OKO-PUR, sia in polvere che in granuli, è stato certificato come ottimo assorbente per sedi stradali trafficate.

Il Ministero dell'interno tedesco (BMI) al paragrafo "Eliminazione dei residui oleosi su aree trafficate" specifica che dopo l'impiego di assorbenti per l'eliminazione

della sostanza inquinante e la conseguente ripulitura con miscela di acqua e detergente, il fondo stradale deve presentare di nuovo una sufficiente tenuta e comunque non inferiore all'80% del valore di origine, specialmente in presenza di umidità.

In ottemperanza a quanto emanato

dal Ministero dell'Interno, le Regioni prescrivono che possono essere impiegati sui piani stradali, unicamente assorbenti con relativo attestato rilasciato dagli uffici preposti alla sicurezza (MPA-III R). Marchio riportato su ogni sacco di OKO-PUR.



GUARDA IL VIDEO:



COMPARAZIONE POLVERI

COME SONO AVVENUTE LE PROVE

Per l'esecuzione dei test è stata prodotta una macchia su cemento con **100 grammi di olio esausto** (uno dei tipi di oli più difficili da assorbire) che è stata successivamente assorbita con una quantità nota di prodotto.

Per ogni prova, **la polvere utilizzata è stata pesata in un bicchiere e ne sono stati usati fino a che la macchia è stata completamente assorbita.**

La valutazione dei risultati è avvenuta considerando due fattori:

- Capacità di assorbimento in peso (quanti Kg di olio vengono assorbiti da 1 Kg di polvere)
- Pulizia della superficie

SEPIOLITE

Per assorbire la macchia d'olio di 100 g sono stati utilizzati 4 bicchieri di polvere (600 grammi). Il potere di assorbimento è risultato quindi del 16,7%. La superficie al termine del test risultava ancora notevolmente sporca e soprattutto unta.



IN BREVE	
Macchia d'olio	100 g
Quantità di polvere utilizzata	4 bicchieri (600 grammi)
Potere di assorbimento	16,7%
RISULTATO	La superficie al termine del test risulta ancora notevolmente sporca e soprattutto unta

OKO-PUR

Per assorbire la macchia d'olio di 100 g sono stati utilizzati 1,7 bicchieri (50 g). Il potere di assorbimento è risultato del 200% (**12 volte superiore a quello della sepiolite**).

Inoltre, a differenza della Sepiolite, al termine della prova la superficie è risultata perfettamente pulita e non unta, quindi percorribili senza rischi.



IN BREVE	
Macchia d'olio	100 g
Quantità di polvere utilizzata	1,7 bicchieri (50 grammi)
Potere di assorbimento	200%
RISULTATO	La superficie al termine del test risulta perfettamente pulita e non unta

SMALTIMENTO

Considerando di acquistare e stoccare a magazzino una quantità di polvere necessaria ad assorbire la fuoriuscita di un fusto di olio da 200 Kg, dovrei tenere a magazzino:

SEPIOLITE	pari a 1200 Kg	240 sacchi da 5 Kg
OKO-PUR	pari a 100 Kg	15 sacchi da 6,8 Kg

Considerando il costo dello smaltimento della prodotto esausto (polvere impiegata + olio assorbito), che viene calcolato "a peso", sempre nel caso dell'assorbimento di 200 Kg di olio, dovrò smaltire le seguenti quantità:

SEPIOLITE	1400 Kg	-
OKO-PUR	300 Kg	costo ridotto di 4,7 volte rispetto alla SEPIOLITE

GUARDA IL VIDEO:



COMPARATORE POLVERI



OIL FREE



Assorbente legante in polvere e granuli a saturazione totale

OIL FREE può essere impiegato per l'assorbimento di spandimenti di oli ed idrocarburi avvenuti sul suolo, è un prodotto di facile impiego (si impiega come la comune segatura). OIL FREE è idrorepellente e quindi non assorbe l'acqua, grazie a questa caratteristica OIL FREE ha una notevole capacità di assorbimento e resa sugli oli ed idrocarburi, permettendo un grande risparmio economico in fase di approvvigionamento e di smaltimento.

OIL FREE è disponibile in due formati: polvere o granulo. La polvere è indicata in situazioni di ambienti chiusi, mentre il granulo è più indicato per gli sversamenti all'esterno, entrambe le versioni sono a base di poliuretano riciclato.

È conforme alla Specifica Tecnica UNI CEN/TS 15366/2010, recepita da UNI Italia, relativa ai prodotti granulari da spargere per l'assorbimento di Idrocarburi, oli minerali e liquidi simili su superfici stradali o aree di transito.



PUNTI DI FORZA

- Non assorbe l'acqua
- Trattiene l'olio anche se viene pressata
- Galleggia in acqua anche se saturo d'olio
- Non contiene ingredienti chimici aggressivi
- Sostituisce la segatura, gli stracci e i detergenti
- Conforme alla UNI CEN/TS 15366/2010

UTILIZZO

- Strade/Autostrade
- Industrie
- Bonifiche
- Officine

CARATTERISTICHE

- Schiuma poliuretanicica riciclata
- Aspetto fisico: polvere o granulo
- Colore: grigio
- Odore: nessuno
- pH (a 25°C): 7.4

CODICE	DESCRIZIONE	CONFEZIONAMENTO	ASSORBIMENTO MEDIO BOX
401 004 156	Assorbente in polvere OIL FREE • Sacco da 50 L	-	42 L
401 004 157	Assorbente in polvere OIL FREE • Box da 1500 L	30 sacchi da 50 litri	1260 L
401 004 158	Assorbente in granuli OIL FREE • Sacco da 50 L	-	28 L
401 004 159	Assorbente in granuli OIL FREE • Box da 1500 L	30 sacchi da 50 litri	840 L
401 004 577	Assorbente in polvere OIL FREE • Secchiello da 13 L	-	11 L new
401 004 578	Assorbente in granuli OIL FREE • Secchiello da 13 L	-	7,5 L new

Assorbimenti medi derivati da test di laboratorio conformemente alla UNI CEN/TS 15366/2010



GUARDA IL VIDEO:



Le immagini contenute nel presente depliant sono rappresentative e non vincolano il fornitore per la forma costruttiva e per i colori. L'azienda si riserva la facoltà di apportare modifiche e sostituire i prodotti senza nessun preavviso.

NATURAL CORK SORB



Assorbente granulare certificato per liquidi quali idrocarburi, oli minerali e liquidi simili

Prodotto derivato dal sughero naturale, trattato per l'assorbimento di inquinanti liquidi quali idrocarburi, oli minerali e liquidi simili su strade, pavimentazioni, superfici solide in genere. Il sughero granulare è imputrescibile e a conservazione praticamente illimitata se tenuto in ambienti asciutti. Il prodotto tal quale è assimilabile a rifiuto solido urbano. Lo smaltimento deve essere effettuato secondo le norme di legge in vigore, tenuto conto dei liquidi assorbiti in quanto l'assorbente contaminato da liquidi inquinanti presenta gli stessi pericoli dei liquidi assorbiti.



PUNTI DI FORZA

- Certificato UNI CEN TS 15366/2010
- Idrorepellente
- Biodegradabile
- Non infiammabile
- Assorbe inquinanti liquidi quali idrocarburi, oli minerali e liquidi simili

UTILIZZO

- Strade
- Pavimentazioni
- Superfici solidi in genere

CARATTERISTICHE

- Granuli di diametro fino a mm. 1,5 circa; p.s. 0,18/0,30 circa
- Non produce polveri nocive, non è infiammabile. Test eseguiti dimostrano una spiccata attitudine a rendere sicure pavimentazioni e strade per il suo notevole coefficiente di attrito.
- È conforme alla Specifica Tecnica UNI CEN/TS 15366/2010, recepita da UNI Italia, relativa ai prodotti granulari da spargere per l'assorbimento di Idrocarburi, oli minerali e liquidi simili su superfici stradali o aree di transito.

CODICE	DESCRIZIONE	CONFEZIONAMENTO	ASSORBIMENTO MEDIO BOX
401 003 776	Assorbente granulare NATURAL CORK SORB • Sacco da 10 Kg	-	16 L
401 003 777	Assorbente granulare NATURAL CORK SORB • Box da 300 Kg	30 sacchi da 10 Kg	480 L
401 004 581	Assorbente granulare NATURAL CORK SORB • Secchiello da 13 L	-	4 L new

Assorbimenti medi derivati da test di laboratorio conformemente alla UNI CEN/TS 15366/2010



GUARDA IL VIDEO:



Le immagini contenute nel presente depliant sono rappresentative e non vincolano il fornitore per la forma costruttiva e per i colori. L'azienda si riserva la facoltà di apportare modifiche e sostituire i prodotti senza nessun preavviso.

ASSORBENTI SERIE "OIL ONLY ULTRA"



Assorbenti realizzati al 100% in fibra di polipropilene da utilizzare in casi di grandi sversamenti o perdite consistenti di oli, idrocarburi, vernici e solventi sia su suolo che in acqua. Gli assorbenti della serie "Oil Only Ultra" sono stati ritenuti idonei dal Ministero dell'Ambiente, per l'utilizzo in mare. Gli assorbenti di questa serie uniscono una grande capacità di assorbimento ad una notevole convenienza e sono riutilizzabili fino a totale saturazione.



PUNTI DI FORZA

- Non assorbono acqua: idrorepellenti
- Elevata capacità di assorbimento
- Riduzione costi di smaltimento
- Risparmio fino al 30%.

CODICE	DESCRIZIONE	ASSORBIMENTO MEDIO BOX
401 000 053	Panno assorbente Oil Only Ultra • 41 x 46 cm • 100 pezzi box	146 L
401 000 054	Panno assorbente Oil Only Ultra • 41 x 46 cm • 200 pezzi box	151 L
401 000 055	Panno assorbente Oil Only Ultra • 81 x 91 cm • 50 pezzi box	264 L



CODICE	DESCRIZIONE	ASSORBIMENTO MEDIO BOX
401 000 056	Cuscino assorbente Oil Only Ultra • 25 x 25 cm • 20 pezzi box	57 L
401 000 057	Cuscino assorbente Oil Only Ultra • 46 x 46 cm • 10 pezzi box	78 L



Le immagini contenute nel presente depliant sono rappresentative e non vincolano il fornitore per la forma costruttiva e per i colori. L'azienda si riserva la facoltà di apportare modifiche e sostituire i prodotti senza nessun preavviso.

PRODOTTI PER L'ASSORBIMENTO

1

ASSORBENTI PER OLI ED IDROCARBURI SU SUOLO O IN ACQUA

CODICE	DESCRIZIONE	ASSORBIMENTO MEDIO BOX
401 000 060	Salsiccio assorbente Oil Only Ultra • Ø 7.6 x 122 cm • 15 pezzi box	85 L
401 000 061	Salsiccio assorbente Oil Only Ultra • Ø 7.6 x 122 cm • 40 pezzi box	220 L
401 000 062	Salsiccio assorbente Oil Only Ultra • Ø 7.6 x 305 cm • 6 pezzi box	84 L
401 000 063	Salsiccio assorbente Oil Only Ultra • Ø 13 x 300 cm • 4 pezzi box*	135 L
401 000 064	Salsiccio assorbente Oil Only Ultra • Ø 20 x 300 cm • 4 pezzi box*	269 L

* Completi di moschettoni per il prolungamento





CODICE	DESCRIZIONE	ASSORBIMENTO MEDIO BOX
401 000 065	Rotolo assorbente Oil Only Ultra • 81 cm x 46 m • 1 pezzo box	292 L
401 000 066	Rotolo assorbente Oil Only Ultra • 41 cm x 46 m • 2 pezzi box	292 L



CODICE	DESCRIZIONE	ASSORBIMENTO MEDIO BOX
401 000 067	Coprifusto assorbente Oil Only Ultra • Ø 56 cm • 25 pezzi box 	50 L
401 000 058	Salame assorbente Oil Only Ultra • Ø 20 x 41 cm • 10 pezzi box	46 L
401 000 059	Sacco assorbente Oil Only Ultra • 41 x 51 x 12 cm • 10 pezzi box	163 L



 = Perforato
maggiore velocità di assorbimento

 = Pretagliato
maggiore versatilità di utilizzo

Le immagini contenute nel presente depliant sono rappresentative e non vincolano il fornitore per la forma costruttiva e per i colori. L'azienda si riserva la facoltà di apportare modifiche e sostituire i prodotti senza nessun preavviso.

ASSORBENTI SERIE "OIL ONLY STRONG"



Assorbenti realizzati al 100% in fibra di polipropilene da utilizzare in casi di sversamenti o perdite consistenti di oli, idrocarburi, vernici e solventi sia su suolo che in acqua, soprattutto quando si richiede un'elevata resistenza meccanica e la garanzia che non vengano rilasciate fibre. Gli assorbenti della serie "Oil Only Strong" sono stati ritenuti idonei dal Ministero dell'Ambiente, per l'utilizzo in mare. Gli assorbenti di questa serie garantiscono la più ampia scelta di formati, la miglior resistenza all'abrasione e un'elevata velocità di assorbimento. Sono riutilizzabili fino a totale saturazione.



PUNTI DI FORZA

- Non assorbono acqua - idrorepellenti
- Elevata resistenza meccanica
- Non rilasciano fibre
- Alta velocità di assorbimento
- Ampia disponibilità di formati

CODICE	DESCRIZIONE	ASSORBIMENTO MEDIO BOX
401 000 007	Panno assorbente Oil Only Strong • 30 x 30 cm • 200 pezzi box	71 L
401 000 008	Panno assorbente Oil Only Strong • 41 x 51 cm • 100 pezzi box	114 L
401 000 034	Panno assorbente Oil Only Strong • 41 x 51 cm • 100 pezzi box	136 L
401 000 009	Panno assorbente Oil Only Strong • 41 x 51 cm • 200 pezzi box	166 L
401 000 036	Panno assorbente Oil Only Strong • 41 x 51 cm • 200 pezzi box	221 L
401 000 010	Panno assorbente Oil Only Strong • 84 x 100 cm • 50 pezzi box	230 L



CODICE	DESCRIZIONE	ASSORBIMENTO MEDIO BOX
401 000 011	Cuscino assorbente Oil Only Strong • 22 x 24 cm • 32 pezzi box	53 L
401 000 012	Cuscino assorbente Oil Only Strong • 43 x 48 cm • 16 pezzi box	105 L



CODICE	DESCRIZIONE	ASSORBIMENTO MEDIO BOX
401 000 013	Salame assorbente Oil Only Strong • Ø 13 x 45 cm • 10 pezzi box	46 L
401 000 014	Salame assorbente Oil Only Strong in sacco di nylon con asola di aggancio Ø 36 x 64 cm • 10 pezzi box	197 L



Le immagini contenute nel presente depliant sono rappresentative e non vincolano il fornitore per la forma costruttiva e per i colori. L'azienda si riserva la facoltà di apportare modifiche e sostituirle in qualsiasi momento senza nessun preavviso.

PRODOTTI PER L'ASSORBIMENTO

1

ASSORBENTI PER OLI ED IDROCARBURI SU SUOLO O IN ACQUA

CODICE	DESCRIZIONE	ASSORBIMENTO MEDIO BOX
401 000 015	Salsiccio assorbente Oil Only Strong • Ø 7.6 x 122 cm • 12 pezzi box	43 L
401 000 016	Salsiccio assorbente Oil Only Strong • Ø 7.6 x 122 cm • 30 pezzi box	106 L
401 000 017	Salsiccio assorbente Oil Only Strong • Ø 7.6 x 244 cm • 6 pezzi box	43 L
401 000 018	Salsiccio assorbente Oil Only Strong • Ø 7.6 x 366 cm • 4 pezzi box	43 L
401 000 019*	Salsiccio assorbente Oil Only Strong • Ø 13 x 300 cm • 4 pezzi box	119 L
401 000 038	Salsiccio assorbente Oil Only Strong • Ø 13 x 300 cm • 4 pezzi box	155 L
401 000 020*	Salsiccio assorbente Oil Only Strong • Ø 13 x 500 cm • 2 pezzi box	98 L
401 000 040	Salsiccio assorbente Oil Only Strong • Ø 20 x 300 cm • 4 pezzi box	280 L
401 000 021*	Salsiccio assorbente Oil Only Strong • Ø 20 x 300 cm • 4 pezzi box	316 L
401 000 022*	Salsiccio assorbente Oil Only Strong • Ø 20 x 1000 cm • 1 pezzo box	274 L
401 000 023*	Salsiccio assorbente Oil Only Strong • Ø 20 x 500 cm • 2 pezzi box	274 L
401 000 024	Salsiccio assorbente Oil Only Strong • Ø 7.6 x 1700 cm • 1 pezzo box	59 L

* Completi di moschettoni per il prolungamento



CODICE	DESCRIZIONE	ASSORBIMENTO MEDIO BOX
401 000 026	Rotolo assorbente Oil Only Strong • 96 cm x 44 m • 1 pezzo box	231 L
401 000 042	Rotolo assorbente Oil Only Strong • 96 cm x 44 m • 1 pezzo box	274 L
401 000 027	Rotolo assorbente Oil Only Strong • 48 cm x 44 m • 2 pezzi box	231 L
401 000 044	Rotolo assorbente Oil Only Strong • 48 cm x 44 m • 2 pezzi box	274 L
401 000 028	Rotolo assorbente Oil Only Strong • 38 cm x 46 m • 1 pezzo box	94 L
401 000 029	Rotolo assorbente Oil Only Strong (pretagliato ogni 23 cm e al centro) • 38 cm x 46 m 1 pezzo box	94 L
401 000 030	Rotolo assorbente Oil Only Strong • 76 cm x 46 m • 1 pezzo box	187 L
401 000 031	Rotolo assorbente Oil Only Strong (pretagliato ogni 38 cm e al centro) • 76 cm x 46 m 1 pezzo box	187 L
401 003 538	Mini rotolo assorbente Oil Only Strong • 19 cm x 15 m (60 strappi) • 1 pezzo box	15 L



CODICE	DESCRIZIONE	ASSORBIMENTO MEDIO BOX
401 000 032	Coprifusti prefustellati Oil Only Strong • Ø 56 cm • 25 pezzi box	26 L
401 000 033	Vaschetta antigoccia Oil Only Strong (dim. vaschetta 37 x 31 cm) 5 vaschette + 40 cuscini 23 x 23 cm	65 L



 = Perforato
maggiore velocità di assorbimento

 = Pretagliato
maggiore versatilità di utilizzo

Le immagini contenute nel presente depliant sono rappresentative e non vincolano il fornitore per la forma costruttiva e per i colori. L'azienda si riserva la facoltà di apportare modifiche e sostituire i prodotti senza nessun preavviso.

ASSORBENTI SERIE "OIL ONLY MINERAL"



Assorbenti realizzati con una rivoluzionaria fibra minerale naturale, con nano-rinforzi – 100% eco friendly. Possono essere utilizzati per sversamenti di oli ed idrocarburi anche in acqua essendo totalmente idrorepellenti. Grazie al loro elevato potere di assorbimento permettono un notevole risparmio in fase di smaltimento e di approvvigionamento.



PUNTI DI FORZA

- Grande capacità di assorbimento: 1 g di fibra minerale assorbe fino a 50g di olio contro i 14 g degli assorbenti tradizionali (in media)
- Grande velocità di assorbimento: nei primi 15 minuti assorbe il 99% dello sversamento
- Possibilità di recupero: strizzando gli assorbenti si può recuperare l'olio sversato
- Non infiammabile



CODICE	DESCRIZIONE	ASSORBIMENTO MEDIO BOX
401 004 007	Salsiccio assorbente Oil Only Mineral • ø 8 x 120 cm • 20 pezzi box	120 L
401 004 010	Cuscino assorbente Oil Only Mineral • 45 x 45 cm • 30 pezzi box	60 L

I salsiccio 2 in 1 contengono al proprio interno dei cuscini assorbenti e quindi possono essere utilizzati come classici salsiccio per formare delle barriere o aperti e utilizzare i cuscini contenuti all'interno.



CODICE	DESCRIZIONE	ASSORBIMENTO MEDIO BOX
401 004 004	Salsiccio assorbente 2 in 1 Oil Only Mineral 8 cuscini • 8 pezzi box	160 L



GUARDA IL VIDEO:



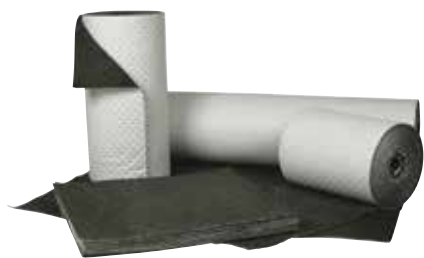

Le immagini contenute nel presente depliant sono rappresentative e non vincolano il fornitore per la forma costruttiva e per i colori. L'azienda si riserva la facoltà di apportare modifiche e sostituire i prodotti senza nessun preavviso.

1 ASSORBENTI PER OLI ED IDROCARBURI SU SUOLO O IN ACQUA



ASSORBENTI SERIE "OIL ONLY CARRABILI ANTIDRENANTI"

Assorbenti rinforzati ad alta resistenza meccanica (resistono al passaggio di transpallet e automezzi pesanti). Sul lato inferiore è stata applicata una pellicola in PE (120 micron) che li isola totalmente dal suolo. Vengono utilizzati in Europa a protezione delle stazioni ferroviarie stendendoli tra i binari ed ai lati.

CODICE	DESCRIZIONE	ASSORBIMENTO MEDIO BOX
401 000 046	Panno assorbente Oil Only Carrabile Antidrenante • 74 x 74 cm • 30 pezzi box 	95 L
401 000 068	Rotolo assorbente Oil Only Carrabile Antidrenante • 48 cm x 24.4 m • 2 pezzi box 	230 L
401 000 070	Rotolo assorbente Oil Only Carrabile Antidrenante • 147 cm x 24.4 m • 1 pezzo box 	352 L

 = Perforato
maggiore velocità di assorbimento



ASSORBENTI SERIE "OIL ONLY ANTISTATICI"

Assorbenti specifici per oli ed idrocarburi pensati per quelle zone in cui l'elettricità statica può generare problemi. Ideali per officine e industrie ove sono presenti stoccaggi di liquidi infiammabili.

CODICE	DESCRIZIONE	ASSORBIMENTO MEDIO BOX
401 003 404	Panno assorbente Oil Only Antistatico • 38 x 48 cm • 50 pezzi box	30 L
401 003 589	Rotolo assorbente Oil Only Antistatico • 76 cm x 46 m • 1 pezzo box	167 L



Le immagini contenute nel presente depliant sono rappresentative e non vincolano il fornitore per la forma costruttiva e per i colori. L'azienda si riserva la facoltà di apportare modifiche e sostituire i prodotti senza nessun preavviso.



TAPPETO FILTRANTE



Consente il passaggio di grandi quantità d'acqua mentre assorbe petrolio, oli animali e vegetali. Utile come separatore di olio/acqua, come sistema di filtraggio dell'acqua piovana e delle acque di scarico e adatto in tutti quei casi in cui sia richiesta una "raffinazione" dell'acqua.

Quando si utilizza come filtro intermedio l'acqua passa liberamente, mentre l'assorbimento degli idrocarburi inizia al primo contatto col materiale.

Lavora come un supporto fibroso per altri materiali come zeoliti selettive e carboni attivi.

Una volta compresso, il materiale filtrante, permette di recuperare l'85/90% del materiale assorbito. Non è dannoso dal punto di vista ambientale e può essere utilizzato tranquillamente.

Quando viene incenerito produce un minimo residuo.

CODICE	DESCRIZIONE	SPESSORE
401 002 562	Tappeto filtrante • 1,5 x 1 m • 1 pezzo box	1,5 mm
401 002 278	Tappeto filtrante • 1,5 x 76 m • 1 pezzo box	1,5 mm

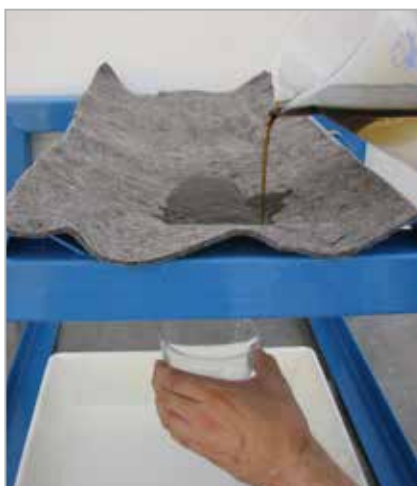

GUARDA IL VIDEO:



Le immagini contenute nel presente depliant sono rappresentative e non vincolano il fornitore per la forma costruttiva e per i colori. L'azienda si riserva la facoltà di apportare modifiche e sostituire i prodotti senza nessun preavviso.

FIRESORB



Assorbente vegetale ignifugato per qualsiasi tipologia di liquido

FIRESORB è un assorbente ignifugato costituito da granulati di picea trattati a 800°C in grado di assorbire ogni tipo di liquido, olio, solventi, inchiostri, prodotti chimici non corrosivi e sostanze grasse. Può essere utilizzato in tutta sicurezza, grazie alla sua proprietà antisdrucchiolevole, su tutte le tipologie di pavimentazioni e non forma fanghi a contatto con acqua o oli. Assorbe rapidamente la matrice liquida e si raccoglie facilmente per aspirazione o con scopa e paletta. Lo smaltimento sarà conforme alle disposizioni vigenti per il tipo di liquido assorbito.

PUNTI DI FORZA

- Assorbente con elevata resistenza al calore (ignifugato)
- Assorbe ogni tipo di liquido pericoloso
- Conforme alla normativa UNI CEN/TS 15366:2010 per l'utilizzo su strada
- Capacità di assorbimento: circa 3 volte il proprio peso
- Non genera fango in presenza di acqua e olio
- Di facile utilizzo

UTILIZZO

- Officine
- Industrie automobilistiche e aeronautiche
- Autorimesse
- Stazioni di servizio
- Aree di transito
- Società autostrade
- Industria petrolifera e chimica

CARATTERISTICHE

- Potere assorbente in peso: 250%
- Colore: verde
- Non tossico
- Biodegradabile
- 100% vegetale
- Assorbe ogni tipo di liquido, olio, solventi, inchiostri, prodotti chimici non corrosivi e sostanze grasse
- Antisdrucchiolevole
- Testato da Laboratorio Accreditato che equipara il prodotto FIRESORB ai pannelli di legno ignifugato classificati M1 a seguito di test di infiammabilità e di propagazione
- Granulometria: da 0,5 a 1 mm
- Densità: 170 - 180 Kg/m³

CODICE	DESCRIZIONE	CONFEZIONAMENTO	ASSORBIMENTO MEDIO BOX
402 000 126	Assorbente vegetale FIRESORB • Sacco da 70 L	-	34 L
402 000 071	Assorbente vegetale FIRESORB • Box 2520 L	36 sacchi da 70 L	1224 L
402 000 127	Assorbente vegetale FIRESORB • Sacco da 35 L	-	17 L
402 000 072	Assorbente vegetale FIRESORB • Box 2450 L	70 sacchi da 35 L	1190 L
402 004 579	Assorbente vegetale FIRESORB • Secchiello 13 L	-	7 L new



GUARDA IL VIDEO:



Le immagini contenute nel presente depliant sono rappresentative e non vincolano il fornitore per la forma costruttiva e per i colori. L'azienda si riserva la facoltà di apportare modifiche e sostituire i prodotti senza nessun preavviso.

COMPARAZIONE POLVERI

COME SONO AVVENUTE LE PROVE

Per l'esecuzione dei test è stata prodotta una macchia su cemento con **100g di olio esausto** (uno dei tipi di oli più difficili da assorbire) che è stata successivamente assorbita con una quantità nota di prodotto.

Per ogni prova, **la polvere utilizzata è stata pesata in un bicchiere e ne sono stati usati fino a che la macchia è stata completamente assorbita.**

La valutazione dei risultati è avvenuta considerando due fattori:

- Capacità di assorbimento in peso (quanti Kg di olio vengono assorbiti da 1 Kg di polvere)
- Pulizia della superficie

SEPIOLITE

Per assorbire la macchia d'olio di 100 g sono stati utilizzati 4 bicchieri di polvere (600g). Il potere di assorbimento è risultato quindi del 16,7%. La superficie al termine del test risultava ancora notevolmente sporca e soprattutto unta.



IN BREVE	
Macchia d'olio	100 g
Quantità di polvere utilizzata	4 bicchieri (600g)
Potere di assorbimento	16,7%
RISULTATO	La superficie al termine del test risulta ancora notevolmente sporca e soprattutto unta

FIRESORB

In questo caso, per assorbire la stessa macchia d'olio sono stati utilizzati 2,5 bicchieri di polvere (100g). Il potere di assorbimento di Firesorb è risultato del 100% (**6 volte superiore a quello della sepiolite**).



IN BREVE	
Macchia d'olio	100 g
Quantità di polvere utilizzata	2,5 bicchieri (100g)
Potere di assorbimento	100%
RISULTATO	La superficie al termine del test risulta perfettamente pulita e non unta

SMALTIMENTO

Considerando di acquistare e stoccare a magazzino una quantità di polvere necessaria ad assorbire la fuoriuscita di un fusto di olio da 200 Kg, dovrei tenere a magazzino:

SEPIOLITE	pari a 1200 Kg	240 sacchi da 5 Kg
FIRESORB	pari a 200 Kg	36 sacchi da 5,5 Kg

Considerando il costo dello smaltimento della prodotto esausto (polvere impiegata + olio assorbito), che viene calcolato "a peso", sempre nel caso dell'assorbimento di 200 Kg di olio, dovrò smaltire le seguenti quantità:

SEPIOLITE	1400 Kg	-
FIRESORB	400 Kg	costo ridotto di 3,5 volte rispetto alla SEPIOLITE

GUARDA IL VIDEO:



COMPARATORE POLVERI



STONE UNIVERSAL SORB



**STONE
UNIVERSAL
SORB®**

ASSORBENTE MINERALE UNIVERSALE

Assorbente minerale per qualsiasi tipologia di liquido

STONE UNIVERSAL SORB è un assorbente minerale naturale per oli, solventi, diluenti, acidi, vernici, inchiostri, lubrificanti, lubro-refrigeranti, grassi e alimenti. Assorbe qualunque sostanza liquida o semiliquida di origine organica, inorganica, di sintesi o naturale, da ogni superficie, nessuna esclusa. Ingloba la sostanza assorbita, trattenendola all'interno della particella di polvere (incapsulazione da Silice), in quanto le particelle di prodotto, si presentano come veri e propri fiocchi di cotone, una struttura cava, reticolata e assorbente che ingloba, trattiene e non rilascia la sostanza raccolta. Per utilizzarlo è sufficiente mettere a terra il prodotto, in prossimità, ma non sopra lo sverso, circondandolo; quindi, con uno spazzolone a setole rade e rigide, si spinge la polvere sopra la perdita, pressandola leggermente e applicando un movimento circolare all'insieme, in modo da inglobare tutta la sostanza dispersa. La superficie risulta totalmente asciutta e le sostanze vischiose come la vernice o l'olio idraulico sono assorbite dal pavimento, che si presenta perfettamente pulito senza dover lavare. N.B.: il prodotto non deve essere impiegato sul Mercurio, perché non inglobabile, né sull'Acido Fluoridrico a causa della possibile formazione di gas Tossici dovuti all'interazione dell'assorbente.



**STONE
UNIVERSAL
SORB-ECO®**

ASSORBENTE MINERALE UNIVERSALE

PUNTI DI FORZA

- *Polvere di origine minerale*
- *Incombustibile, cioè non brucia né alimenta incendi (Classe di reazione al fuoco A1)*
- *È inerte, cioè non reagisce con nessuna sostanza assorbita*
- *È amorfo e innocuo all'ambiente*
- *Non ha alcuna procedura propria di smaltimento: è assimilabile alla sabbia o simili*
- *È innocuo perché non è dannoso per l'ambiente terrestre, o per l'atmosfera*
- *Non ha carica batterica né attira gli insetti*

UTILIZZO

- Settore Industriale
- Settore Alimentare
- Officine
- Ricambisti

CARATTERISTICHE

- Aspetto fisico: polvere fine
- Colore: bianco
- pH al 3%: 7 ± 0.5
- Densità: $0.08 - 0.26 \text{ g/cm}^3$
- Versione ECO: densità: $1.12 - 1.15 \text{ g/cm}^3$
- Ignifugo
- È leggero (vantaggio economico negli smaltimenti, i cui costi sono determinati dal peso totale del rifiuto, liquido + assorbente)
- Assorbimento da 3 a 8 volte il suo peso (con 80 g di prodotto si assorbono 250 g di vernice o 600 di idrocarburi)

CODICE	DESCRIZIONE	CONFEZIONAMENTO	ASSORBIMENTO MEDIO BOX
404 002 787	Assorbente minerale in polvere STONE UNIVERSAL SORB • Sacco da 5 Kg	-	37 L
404 002 779	Assorbente minerale in polvere STONE UNIVERSAL SORB • Box da 250 Kg	50 sacchi da 5 Kg	1875 L
404 002 788	Assorbente minerale in polvere STONE UNIVERSAL SORB • Sacco da 10 Kg	-	75 L
404 002 780	Assorbente minerale in polvere STONE UNIVERSAL SORB • Box da 300 Kg	30 sacchi da 10 Kg	2250 L
404 003 769	Assorbente minerale in polvere STONE UNIVERSAL SORB ECO • Sacco da 10 Kg	-	30 L
404 003 770	Assorbente minerale in polvere STONE UNIVERSAL SORB ECO • Box da 300 Kg	30 sacchi da 10 Kg	900 L
404 004 580	Assorbente minerale in polvere STONE UNIVERSAL SORB • Secchiello da 13 L	-	11 L

new

COMPARAZIONE POLVERI

COME SONO AVVENUTE LE PROVE

Per l'esecuzione dei test è stata prodotta una macchia su cemento con **100g di olio esausto** (uno dei tipi di oli più difficili da assorbire) che è stata successivamente assorbita con una quantità nota di prodotto.

Per ogni prova, **la polvere utilizzata è stata pesata in un bicchiere e ne sono stati usati fino a che la macchia è stata completamente assorbita.**

La valutazione dei risultati è avvenuta considerando due fattori:

- Capacità di assorbimento in peso (quanti Kg di olio vengono assorbiti da 1 Kg di polvere)
- Pulizia della superficie

SEPIOLITE

Per assorbire la macchia d'olio di 100 g sono stati utilizzati 4 bicchieri di polvere (600g). Il potere di assorbimento è risultato quindi del 16,7%. La superficie al termine del test risultava ancora notevolmente sporca e soprattutto unta.



IN BREVE	
Macchia d'olio	100 g
Quantità di polvere utilizzata	4 bicchieri (600g)
Potere di assorbimento	16,7%
RISULTATO	La superficie al termine del test risulta ancora notevolmente sporca e soprattutto unta

STONE UNIVERSAL SORB

Per Stone Universal Sorb sono stati invece utilizzati 2 bicchieri di polvere (70 g): un potere di assorbimento del 143% (**8,5 volte superiore a quello della sepiolite**).



IN BREVE	
Macchia d'olio	100 g
Quantità di polvere utilizzata	2 bicchieri (70g)
Potere di assorbimento	143%
RISULTATO	La superficie al termine del test risulta perfettamente pulita e non unta

SMALTIMENTO

Considerando di acquistare e stoccare a magazzino una quantità di polvere necessaria ad assorbire la fuoriuscita di un fusto di olio da 200 Kg, dovrei tenere a magazzino:

SEPIOLITE	pari a 1200 Kg	240 sacchi da 5 Kg
STONE UNIVERSAL SORB	pari a 140 Kg	28 sacchi da 5 Kg

Considerando il costo dello smaltimento della prodotto esausto (polvere impiegata + olio assorbito), che viene calcolato "a peso", sempre nel caso dell'assorbimento di 200 Kg di olio, dovrò smaltire le seguenti quantità:

SEPIOLITE	1400 Kg	-
STONE UNIVERSAL SORB	340 Kg	costo ridotto di 4 volte rispetto alla SEPIOLITE

GUARDA IL VIDEO:



COMPARATORE POLVERI



STERILSORB



Assorbente vegetale profumato per liquidi biologici

STERILSORB è un assorbente vegetale, senza additivi e senza coloranti, costituito da granulati lignei trattati termicamente a 800°C.

Ha un elevato potere di assorbimento, si impiega rapidamente e assorbe tutti i liquidi in modo istantaneo.

Si sparge sul pavimento/ suolo a seguito di sversamenti di oli o sostanze grasse o in modo preventivo per diminuire la scivolosità.

PUNTI DI FORZA

- Chimicamente neutro
- Non genera fango in presenza di acqua e olio
- Capacità di assorbimento: circa 3 volte il proprio peso
- Di facile utilizzo



STERILSORB®

ASSORBENTE VEGETALE
BIODEGRADABILE

UTILIZZO

- Industria alimentare
- Industria farmaceutica
- Ospedali
- Ristoranti servizi mensa
- Negozi alimentari (macellerie, salumerie, pescherie, pasticcerie, panetterie, ecc...)
- Manutenzione in maneggi e box equini
- Lettiere per animali domestici

CARATTERISTICHE

- Biodegradabile
- Granulometria da 0,5 a 1 mm
- Trattiene il liquido dopo l'assorbimento
- Densità: 140 - 160 Kg/m³
- Potere assorbente in peso: 250%
- Lo smaltimento sarà conforme alle disposizioni vigenti per il tipo di liquido assorbito

CODICE	DESCRIZIONE	CONFEZIONAMENTO	ASSORBIMENTO MEDIO BOX
402 000 128	Assorbente biodegradabile STERILSORB • Sacco da 35 L	-	17 L
402 000 073	Assorbente biodegradabile STERILSORB • Box 2450 L	70 sacchi da 35 L	1225 L



OLIV SORB



Assorbente vegetale, profumato, per liquidi biologici.

OLIV SORB è una polvere assorbente speciale per la rimozione igienica di varie sostanze liquide o semi-liquide dalle superfici, permette infatti l'assorbimento e il successivo corretto smaltimento dei fluidi corporei, in luoghi come scuole, asili nido, case di riposo, trasporti pubblici, aerei ecc.

OLIV SORB è indicato anche per l'assorbimento di liquidi odorigeni non pericolosi come ad esempio oli per il riscaldamento.

Grazie alla profumazione naturale, i cattivi odori vengono eliminati.

PUNTI DI FORZA

- Alta capacità di assorbimento
- Blocca la propagazione di cattivi odori
- Facilità di utilizzo

UTILIZZO

- Vigili del fuoco
- Aziende ospedaliere
- Laboratori privati
- Veterinari
- Industrie alimentari

CARATTERISTICHE

- Non tossico
- Non contiene coloranti
- Non infiammabile

CODICE	DESCRIZIONE	CONFEZIONAMENTO	ASSORBIMENTO MEDIO BOX
402 004 243	Assorbente in polvere universale OLIV SORB	Flacone da 300 g	0,14 L
402 004 244	Assorbente in polvere universale OLIV SORB	15 flaconi da 300 g	2,10 L

Le immagini contenute nel presente depliant sono rappresentative e non vincolano il fornitore per la forma costruttiva e per i colori. L'azienda si riserva la facoltà di apportare modifiche e sostituire i prodotti senza nessun preavviso.

ASSORBENTI SERIE "UNIVERSAL ULTRA"

Assorbenti realizzati in fibra di polipropilene con l'aggiunta di un surfattante da utilizzare in casi di grandi sversamenti o perdite consistenti di qualsiasi tipo di liquido in genere (purché non chimici altamente concentrati o tossici). Gli assorbenti di questa serie uniscono una grande capacità di assorbimento ad una notevole convenienza e sono riutilizzabili fino a totale saturazione.



PUNTI DI FORZA

- Assorbe qualsiasi tipologia di liquido
- Elevata capacità di assorbimento
- Riduzione costi di smaltimento
- Risparmio fino al 30%

CODICE	DESCRIZIONE	ASSORBIMENTO MEDIO BOX
402 000 114	Panno assorbente Universal Ultra • 41 x 46 cm • 100 pezzi box 	108 L
402 000 115	Panno assorbente Universal Ultra • 41 x 46 cm • 200 pezzi box 	133 L



CODICE	DESCRIZIONE	ASSORBIMENTO MEDIO BOX
402 000 116	Cuscino assorbente Universal Ultra • 25 x 25 cm • 20 pezzi box	57 L
402 000 117	Cuscino assorbente Universal Ultra • 46 x 46 cm • 10 pezzi box	78 L



Le immagini contenute nel presente depliant sono rappresentative e non vincolano l'azienda fornitrice per la forma costruttiva e per i colori. L'azienda si riserva la facoltà di apportare modifiche e sostituire i prodotti senza nessun preavviso.

2 ASSORBENTI PER QUALSIASI TIPOLOGIA DI LIQUIDO

CODICE	DESCRIZIONE	ASSORBIMENTO MEDIO BOX
402 000 118	Salsiccio assorbente Universal Ultra • Ø 7.6 x 122 cm • 15 pezzi box	85 L
402 000 119	Salsiccio assorbente Universal Ultra • Ø 7.6 x 122 cm • 40 pezzi box	220 L
402 000 120	Salsiccio assorbente Universal Ultra • Ø 7.6 x 305 cm • 6 pezzi box	84 L



CODICE	DESCRIZIONE	ASSORBIMENTO MEDIO BOX
402 000 121	Rotolo assorbente Universal Ultra • 81 cm x 46 m • 1 pezzo box  	216 L
402 000 122	Rotolo assorbente Universal Ultra • 41 cm x 46 m • 2 pezzi box  	216 L



CODICE	DESCRIZIONE	ASSORBIMENTO MEDIO BOX
402 000 123	Coprifusto assorbente Universal Ultra • Ø 56 cm • 25 pezzi box 	50 L



 = Perforato
maggiore velocità di assorbimento

 = Pretagliato
maggiore versatilità di utilizzo

ASSORBENTI SERIE "UNIVERSAL STRONG"

Assorbenti realizzati in fibra di polipropilene con l'aggiunta di un surfattante da utilizzare in casi di sversamenti o perdite consistenti di qualsiasi tipo di liquido in genere (purché non chimici altamente concentrati o tossici) soprattutto quando si richiede un'elevata resistenza meccanica e la garanzia che non vengano rilasciate fibre. Gli assorbenti di questa serie garantiscono la più ampia scelta di formati, la miglior resistenza all'abrasione e un'elevata velocità di assorbimento. Sono riutilizzabili fino a totale saturazione.



PUNTI DI FORZA

- Assorbe qualsiasi tipologia di liquido
- Elevata resistenza meccanica
- Non rilasciano fibre
- Alta velocità di assorbimento
- Ampia disponibilità di formati

CODICE	DESCRIZIONE	ASSORBIMENTO MEDIO BOX
402 000 094	Panno assorbente Universal Strong • 41 x 51 cm • 100 pezzi box	95 L
402 000 074	Panno assorbente Universal Strong • 41 x 51 cm • 100 pezzi box	112 L
402 000 096	Panno assorbente Universal Strong • 41 x 51 cm • 200 pezzi box	166 L
402 000 075	Panno assorbente Universal Strong • 41 x 51 cm • 150 pezzi box	168 L



CODICE	DESCRIZIONE	ASSORBIMENTO MEDIO BOX
402 000 076	Cuscino assorbente Universal Strong • 22 x 24 cm • 32 pezzi box	58 L
402 000 077	Cuscino assorbente Universal Strong • 43 x 48 cm • 16 pezzi box	106 L



Le immagini contenute nel presente depliant sono rappresentative e non vincolano il fornitore per la forma costruttiva e per i colori. L'azienda si riserva la facoltà di apportare modifiche e sostituire i prodotti senza nessun preavviso.

2 ASSORBENTI PER QUALSIASI TIPOLOGIA DI LIQUIDO

CODICE	DESCRIZIONE	ASSORBIMENTO MEDIO BOX
402 000 078	Salsiccio assorbente Universal Strong • Ø 7.6 x 122 cm • 12 pezzi box	45 L
402 000 079	Salsiccio assorbente Universal Strong • Ø 7.6 x 122 cm • 30 pezzi box	113 L
402 000 080	Salsiccio assorbente Universal Strong • Ø 7.6 x 244 cm • 6 pezzi box	45 L
402 000 081	Salsiccio assorbente Universal Strong • Ø 7.6 x 366 cm • 4 pezzi box	45 L
402 000 084	Salsiccio assorbente Universal Strong • Ø 7.6 x 1700 cm • 1 pezzo box	53 L



CODICE	DESCRIZIONE	ASSORBIMENTO MEDIO BOX
402 000 085	Rotolo assorbente Universal Strong • 38 cm x 46 m • 1 pezzo box	94 L
402 000 086	Rotolo assorbente Universal Strong (pretagliato ogni 23 cm e al centro) 38 cm x 46 m 1 pezzo box	94 L
402 000 087	Rotolo assorbente Universal Strong • 38 cm x 46 m • 1 pezzo box	89 L
402 000 100	Rotolo assorbente Universal Strong • 48 cm x 44 m • 2 pezzi box	192 L
402 000 088	Rotolo assorbente Universal Strong • 76 cm x 46 m • 1 pezzo box	177 L
402 000 089	Rotolo assorbente Universal Strong • 76 cm x 46 m • 1 pezzo box	187 L
402 000 090	Rotolo assorbente Universal Strong (pretagliato ogni 38 cm e al centro) 76 cm x 46 m 1 pezzo box	187 L
402 000 098	Rotolo assorbente Universal Strong • 96 cm x 44 m • 1 pezzo box	192 L
402 003 757	Mini rotolo Universal Strong • 19 cm x 15 m (60 strappi) • 1 pezzo box	15 L



CODICE	DESCRIZIONE	ASSORBIMENTO MEDIO BOX
402 000 092	Coprifusto assorbente prefustellato Universal Strong • Ø 56 cm • 25 pezzi box	26 L
402 000 093	Vaschetta antigocciolo Universal Strong (dim. vaschetta 37 x 31 cm) 5 vaschette + 40 cuscini 23 x 23 cm	65 L



COPRIFUSTI



VASCHETTE



 = Perforato
maggiore velocità di assorbimento

 = Pretagliato
maggiore versatilità di utilizzo

ASSORBENTI SERIE "UNIVERSAL MINERAL"

Assorbenti realizzati con una rivoluzionaria fibra minerale naturale, con nano-rinforzi – 100% eco friendly. Possono essere utilizzati per sversamenti di oli, idrocarburi, liquidi a base d'acqua e più in generale tutti i tipi di liquidi. Grazie al loro elevato potere di assorbimento permettono un notevole risparmio in fase di smaltimento e di approvvigionamento.



PUNTI DI FORZA

- Grande capacità di assorbimento: 1 g di fibra minerale assorbe fino a 50g di olio contro i 14 g degli assorbenti tradizionali (in media)
- Grande velocità di assorbimento: nei primi 15 minuti assorbe il 99% dello sversamento
- Possibilità di recupero: strizzando gli assorbenti si può recuperare l'olio sversato
- Non infiammabile



CODICE	DESCRIZIONE	ASSORBIMENTO MEDIO BOX
402 004 005	Salsicciotto assorbente Universal Mineral • ø 8 x 120 cm • 20 pezzi box	120 L
402 004 008	Cuscino assorbente Universal Mineral • 45 x 45 cm • 30 pezzi box	60 L

I salsicciotti 2 in 1 contengono al proprio interno dei cuscini assorbenti e quindi possono essere utilizzati come classici salsicciotti per formare delle barriere o aperti e utilizzare i cuscini contenuti all'interno.



CODICE	DESCRIZIONE	ASSORBIMENTO MEDIO BOX
402 004 002	Salsicciotto assorbente 2 in 1 Universal Mineral 8 cuscini • 8 pezzi box	160 L

GUARDA IL VIDEO:



Le immagini contenute nel presente depliant sono rappresentative e non vincolano il fornitore per la forma costruttiva e per i colori. L'azienda si riserva la facoltà di apportare modifiche e sostituire i prodotti senza nessun preavviso.



ASSORBENTI SERIE "UNIVERSAL CARRABILI E ANTIDRENANTI"

Assorbenti universali ad alta resistenza meccanica per permettere il passaggio di automezzi. Hanno un forte grip sui due lati, uno dei quali è ricoperto da un sottile strato di gomma. Ideale per l'industria, cantieri stradali, ferroviari e portuali. Può essere posto a contenimento e come passatoia ai bordi delle macchine utensili.

CODICE	DESCRIZIONE	ASSORBIMENTO MEDIO BOX
402 000 102	Rotolo assorbente Universal Carrabile e Antidrenante • 91 cm x 15 m • 1 pezzo box	46 L
402 000 103	Rotolo assorbente Universal Carrabile e Antidrenante • 91 cm x 30 m • 1 pezzo box	94 L



ASSORBENTI SERIE "UNIVERSAL CARRABILI"

Assorbenti universali "carrabili", ideati al passaggio di carrelli elevatori e automezzi pesanti. Questi assorbenti sono dotati di una superficie antiscivolo per aumentarne la stabilità. Indispensabili in aree soggette al continuo passaggio di mezzi e dove sia richiesta un'elevata resistenza meccanica all'abrasione e al calpestio. Nuovo modello dotato di fondo aderente e antiscivolo.

CODICE	DESCRIZIONE	ASSORBIMENTO MEDIO BOX
402 000 124	Rotolo assorbente Universal Carrabile • 91 cm x 91 m • 1 pezzo box	167 L
402 000 105	Rotolo assorbente Universal Carrabile • 182 cm x 46 m • 1 pezzo box	223 L
402 003 735	Rotolo assorbente Universal Carrabile aderente e antiscivolo • 86 cm x 30 m • 1 pezzo box	79 L







Le immagini contenute nel presente depliant sono rappresentative e non vincolano il fornitore per la forma costruttiva e per i colori. L'azienda si riserva la facoltà di apportare modifiche e sostituire i prodotti senza nessun preavviso.



ASSORBENTI SERIE "UNIVERSAL GRAFITATI"

Hanno le stesse caratteristiche degli assorbenti "Universal Strong", ma in più sono ricoperti da una "retina" in nylon "grafitata" che ne aumenta la resistenza meccanica e la resistenza al calpestio.

Per la loro resistenza meccanica sono adatti alla manutenzione delle macchine utensili e all'assorbimento del lubrificante.

CODICE	DESCRIZIONE	ASSORBIMENTO MEDIO BOX
402 000 107	Panno assorbente Universal Grafitato • 41 x 51 cm • 100 pezzi box  	95 L
402 000 109	Rotolo assorbente Universal Grafitato (pretagliato ogni 46 cm) 38 cm x 46 m • 1 pezzo box  	70 L
402 000 110	Rotolo assorbente Universal Grafitato (pretagliato ogni 23 cm e al centro) 76 cm x 46 m • 1 pezzo box  	141 L



 = Perforato
maggiore velocità di assorbimento

 = Pretagliato
maggiore versatilità di utilizzo







ASSORBENTI SERIE "UNIVERSAL MIMETICA"

Rotoli universali perforati e pretagliati, unici nel loro genere: costruzione con disegno mimetico. Grazie al loro speciale disegno nascondono le macchie a lungo appearing sempre come nuovi. Molto resistenti, assorbono qualsiasi tipo di liquido (acqua, olio, liquidi refrigeranti, colle, grassi, solventi, acidi, basi e detergenti).

Adatti sia al camminamento che a bordo macchina.

Resistono all'abrasione e sono molto versatili adattandosi a qualsiasi ambiente di lavoro.

CODICE	DESCRIZIONE	ASSORBIMENTO MEDIO BOX
402 003 534	Rotolo assorbente Universal Mimetica 41 cm x 46 m • 2 pezzi box  	242 L
402 003 535	Rotolo assorbente Universal Mimetica 81 cm x 46 m • 1 pezzo box  	242 L



 = Perforato
maggiore velocità di assorbimento





 = Pretagliato
maggiore versatilità di utilizzo

Le immagini contenute nel presente depliant sono rappresentative e non vincolano il fornitore per la forma costruttiva e per i colori. L'azienda si riserva la facoltà di apportare modifiche e sostituire i prodotti senza nessun preavviso.



ASSORBENTI SERIE "UNIVERSAL ALTA VISIBILITÀ"

Gli assorbenti di sicurezza ad alta visibilità hanno maggiori prestazioni, con 3 strati assorbenti di 100% polipropilene. Appositamente studiati di color giallo per la sicurezza e per la facile separazione dei rifiuti pericolosi ed aggressivi, riportano anche il pittogramma "CAUTION" prevenendo i rischi di scivolamento e caduta dell'operatore.

CODICE	DESCRIZIONE	ASSORBIMENTO MEDIO BOX
402 003 536	Panno assorbente Universal Alta Visibilità • 41 x 46 cm • 100 pezzi box  	86 L
402 003 537	Rotolo assorbente Universal Alta Visibilità • 81 cm x 91 m • 1 pezzo box  	224 L



 = Perforato
maggiore velocità di assorbimento

 = Pretagliato
maggiore versatilità di utilizzo



KIT ANTIVERSAMENTO LUOGHI PUBBLICI

Kit antisversamento ideato per i luoghi pubblici dove agire nell'immediato è indispensabile per l'incolumità delle persone. Più pratico e di veloce utilizzo rispetto alle tecniche standard con secchio e spazzetone, l'impugnatura pratica permette di trasportarlo facilmente e anche di essere riposto in spazi limitati. I panni sono idonei all'assorbimento di liquidi a base d'acqua e olio, realizzati in materiale robusto, resistente al passaggio pedonale e resistenti al taglio durante la pulizia ove sono presenti frammenti di vetro. Ogni kit è dotato di 20 panni assorbenti per ogni tasca.

CODICE	DESCRIZIONE	ASSORBIMENTO MEDIO BOX
402 003 738	Kit antisversamento per luoghi pubblici • 1 cartello portatile • 40 panni 36 x 41 cm	15 L
402 003 739	Ricarica Kit antisversamento per luoghi pubblici • 80 panni • 36 x 41 cm • 20 pezzi/box	38 L

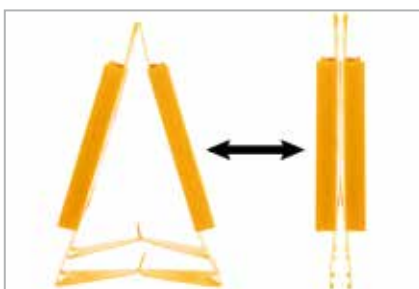

Le immagini contenute nel presente depliant sono rappresentative e non vincolano il fornitore per la forma costruttiva e per i colori. L'azienda si riserva la facoltà di apportare modifiche e sostituire i prodotti senza nessun preavviso.



DISPENSER 2 IN 1 SALVIETTE ASSORBENTI

Salviette ad alto assorbimento confezionate in un unico dispenser 2 in 1. Possibilità di appendere il dispenser a parete o porta oppure appoggiarlo direttamente su piano di lavoro.

Il prodotto a doppio strato è estremamente robusto e durevole, il materiale è morbido e fornisce un assorbimento superiore rispetto a un rotolo di cellulosa.

Altamente assorbente permette l'assorbimento di olio, grasso, acqua, ecc. Disponibile per l'applicazione in campo chimico, medico, alimentare, industriale e metalmeccanico.

CODICE	DESCRIZIONE	CONFEZIONAMENTO	ASSORBIMENTO MEDIO BOX
402 003 727	Salviette Assorbenti uso alimentare/medico • 25 x 29 cm • 25 pezzi box	Cartone 5 box	35 L
402 003 728	Salviette assorbenti uso chimico • 25 x 29 cm • 25 pezzi box	Cartone 5 box	35 L
402 003 729	Salviette assorbenti uso industriale/metalmeccanico • 25 x 29 cm • 25 pezzi box	Cartone 5 box	35 L

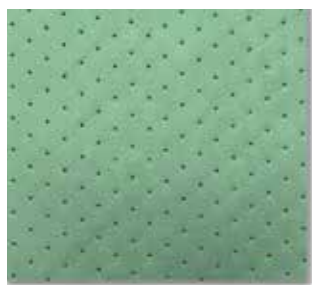

402 003 727



402 003 728

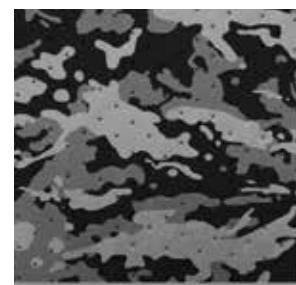

402 003 729

SALVIETTE PROFESSIONALI USA E GETTA

Le salviette "usa e getta" sono confezionate in un box dispenser che ti consente di estrarre una sola salvietta, senza contaminare quelle che rimangono nella scatola e questo consente anche di minimizzare eventuali sprechi di materiale.

Disponibili in differenti modelli adattabili ai più svariati utilizzi sia in confezione per assorbimento leggero che in confezione per assorbimento pesante.

CODICE	DESCRIZIONE	CONFEZIONAMENTO
402 002 284	Salviette in TNT • 20,3 x 30,4 cm • Box da 250 pezzi	Cartone da 4 box
402 002 286	Salviette in TNT idroaggravigliato • 25,4 x 33 cm • Box da 200 pezzi	Cartone da 4 box



Le immagini contenute nel presente depliant sono rappresentative e non vincolano il fornitore per la forma costruttiva e per i colori. L'azienda si riserva la facoltà di apportare modifiche e sostituire i prodotti senza nessun preavviso.

NO TOUCH UNIVERSAL KIT

Innovativa soluzione per sversamenti industriali. Il sistema NO TOUCH, composto da manico supporto e panni/cuscini assorbenti, è pratico e studiato per arrivare in posti difficili da raggiungere senza fare fatica e soprattutto senza sporcarsi le mani.

CODICE	DESCRIZIONE	ASSORB. MEDIO BOX
402 004 195	NO TOUCH Universal Kit (manico + 3 panni con supporto)	5 L
402 004 196	Panni Universal Strong c/supporto NO TOUCH • 48 x 38 cm • 25 pz/box	47 L
402 004 197	Cuscini Universal Strong c/supporto NO TOUCH • 46 x 46 cm • 10 pz/box	57 L
402 004 198	Ricarica panni NO TOUCH - 48 x 38 cm • 100 pz/box • (1 supporto)	94 L



402 004 195



402 004 196



402 004 197



402 004 198



ASSORBENTI CLEAN TOOLS

Panni assorbenti industriali duraturi e resistenti a livello chimico. Preparati per affrontare le prove più dure, sia nel caso di olio, acqua, solventi o persino acidi. I pannetti assorbenti sono decisamente più economici, leggerissimi, durevoli, e riutilizzabili fino ad usura a differenza degli stracci di stoffa classificati come rifiuti pericolosi e quindi costosissimi in quanto pesanti e poco assorbenti.

CODICE	DESCRIZIONE	CONFEZIONAMENTO	ASSORB. MEDIO BOX
402 000 106	Panno Clean Tools • 30 x 38 cm	10 pacchetti da 50 panni cad.	38 L

Le immagini contenute nel presente depliant sono rappresentative e non vincolano il fornitore per la forma costruttiva e per i colori. L'azienda si riserva la facoltà di apportare modifiche e sostituire i prodotti senza nessun preavviso.



SALVIETTINE SGRASSANTI

Salviette sgrassanti ideali per la pulizia di utensili, prodotti sporchi, ma anche delle mani. Lo sgrassatore al profumo di agrume dissolve la sporcizia, agendo anche su, grasso, catrame, getti di inchiostro, ecc. Agisce anche come inibitore della ruggine. La composizione in polipropilene conferisce alle salviette una resistenza superiore.

CODICE	DESCRIZIONE	CONFEZIONAMENTO
402 002 260	Salvietta sgrassante • 25,4 x 30,4 cm	Barattolo (70 salviette)
402 002 255	Salvietta sgrassante • 25,4 x 30,4 cm	Cartone da 6 barattoli (70 salviette cad.)

ROTOLO SUPER ASSORBENTE UNIVERSALE

PRODOTTO AIRBANK

✓ PRODOTTO PERSONALIZZABILE



Prodotto con elevata performance di assorbimento e ritenzione di liquidi

Particolarmente indicato per esigenze di elevato assorbimento di acqua, acqua salata, sangue, liquidi alimentari. È costituito da 2 strati di TNT di cellulosa con all'interno poliacrilato di sodio reticolato. Al contatto con i fluidi, la polvere granulare si trasforma in un gel con elevata ritenzione, in quanto l'assorbimento è basato su un processo chimico-fisico. Utilizzato nelle industrie alimentari, industrie medico-farmaceutiche, ospedali e imprese funebri.



CODICE	DESCRIZIONE	ASSORBIMENTO MEDIO
402 004 109	Rotolo SUPER ASSORBENTE universale • 1,3 x 25 m • 1 pezzo box	36 L/mq
402 004 110	Panno SUPER ASSORBENTE universale • 1,3 x 1 m • 1 pezzo box	36 L/mq



GUARDA IL VIDEO:



Le immagini contenute nel presente depliant sono rappresentative e non vincolano il fornitore per la forma costruttiva e per i colori. L'azienda si riserva la facoltà di apportare modifiche e sostituire i prodotti senza nessun preavviso.





ASSORBENTI SERIE "CHEM ULTRA"

Assorbenti realizzati in fibra di polipropilene con l'aggiunta di un surfattante da utilizzare in casi di grandi sversamenti o perdite consistenti di chimici concentrati (acidi, basi) e liquidi pericolosi in genere. Assorbenti ideali in presenza di forte aggressività chimica. Ideali per l'utilizzo in industrie chimico-farmaceutiche. La colorazione permette un'individuazione immediata del prodotto durante l'emergenza. Gli assorbenti di questi serie uniscono una grande capacità di assorbimento ad una notevole convenienza.



PUNTI DI FORZA

- Assorbe chimici concentrati
- Elevata capacità di assorbimento
- Riduzione costi di smaltimento
- Risparmio fino al 30%.

CODICE	DESCRIZIONE	ASSORBIMENTO MEDIO BOX
403 000 141	Panno assorbente Chem Ultra • 30 x 30 cm • 100 pezzi box 	41 L
403 000 140	Panno assorbente Chem Ultra • 41 x 46 cm • 100 pezzi box  	114 L
403 000 139	Panno assorbente Chem Ultra • 41 x 46 cm • 200 pezzi box  	163 L







CODICE	DESCRIZIONE	ASSORBIMENTO MEDIO BOX
403 000 142	Cuscino assorbente Chem Ultra • 25 x 25 cm • 20 pezzi box	57 L
403 000 143	Cuscino assorbente Chem Ultra • 46 x 46 cm • 10 pezzi box	78 L



CODICE	DESCRIZIONE	ASSORBIMENTO MEDIO BOX
403 000 144	Salsicciotto assorbente Chem Ultra • Ø 7.6 x 122 cm • 15 pezzi box	84 L
403 000 145	Salsicciotto assorbente Chem Ultra • Ø 7.6 x 122 cm • 40 pezzi box	220 L
403 000 146	Salsicciotto assorbente Chem Ultra • Ø 7.6 x 305 cm • 6 pezzi box	84 L





CODICE	DESCRIZIONE	ASSORBIMENTO MEDIO BOX
403 000 147	Rotolo assorbente Chem Ultra • 81 cm x 46 m • 1 pezzo box  	228 L
403 000 148	Rotolo assorbente Chem Ultra • 41 cm x 46 m • 2 pezzi box  	228 L

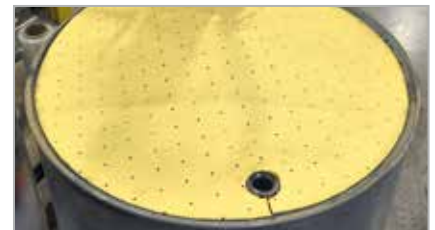

CODICE	DESCRIZIONE	ASSORBIMENTO MEDIO BOX
403 000 149	Coprifusto assorbente Chem Ultra • Ø 56 cm • 25 pezzi box 	41 L



 = Perforato
maggior velocità di assorbimento

 = Pretagliato
maggior versatilità di utilizzo

Le immagini contenute nel presente depliant sono rappresentative e non vincolano il fornitore per la forma costruttiva e per i colori. L'azienda si riserva la facoltà di apportare modifiche e sostituire i prodotti senza nessun preavviso.





ASSORBENTI SERIE "CHEM STRONG"

Assorbenti realizzati in fibra di polipropilene con l'aggiunta di un surfattante da utilizzare in casi di sversamenti o perdite consistenti di chimici concentrati (acidi, basi) e liquidi pericolosi in genere, soprattutto quando si richiede un'elevata resistenza meccanica e la garanzia che non vengano rilasciate fibre. Limitano notevolmente l'evaporazione dei prodotti trattati e sono tra i pochi prodotti al mondo in grado di assorbire acido fluoridrico. Assorbenti ideali in presenza di forte aggressività chimica. Sono trattati in superficie con tensioattivi che limitano notevolmente la fuoriuscita dei vapori. Sono ideali per essere utilizzati nei laboratori di analisi. Gli assorbenti di questi serie garantiscono la più ampia scelta di formati, la miglior resistenza all'abrasione e un'elevata velocità di assorbimento.



PUNTI DI FORZA

- Assorbe chimici concentrati
- Elevata resistenza meccanica
- Non rilasciano fibre
- Alta velocità di assorbimento
- Ampia disponibilità di formati

CODICE	DESCRIZIONE	ASSORBIMENTO MEDIO BOX
403 000 129	Panno assorbente Chem Strong confezionato in 4 dispenser da 50 panni • 30 x 30 cm • 200 pezzi box 	76 L
403 000 130	Panno assorbente Chem Strong • 41 x 51 cm • 100 pezzi box  	88 L

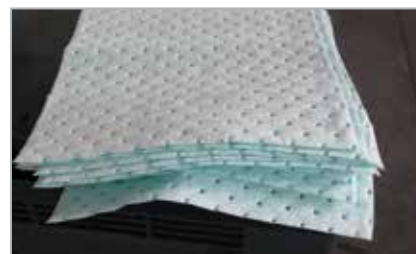

CODICE	DESCRIZIONE	ASSORBIMENTO MEDIO BOX
403 000 131	Cuscino assorbente Chem Strong • 22 x 24 cm • 32 pezzi box	53 L
403 000 132	Cuscino assorbente Chem Strong • 43 x 48 cm • 16 pezzi box	105 L



Le immagini contenute nel presente depliant sono rappresentative e non vincolano il fornitore per la forma costruttiva e per i colori. L'azienda si riserva la facoltà di apportare modifiche e sostituire i prodotti senza nessun preavviso.

CODICE	DESCRIZIONE	ASSORBIMENTO MEDIO BOX
403 000 133	Salsiccio assorbente Chem Strong • Ø 7.6 x 122 cm • 12 pezzi box	45 L
403 000 134	Salsiccio assorbente Chem Strong • Ø 7.6 x 366 cm • 4 pezzi box	45 L
403 000 135	Salsiccio assorbente Chem Strong • Ø 13 x 300 cm • 4 pezzi box	118 L
403 000 136	Salsiccio assorbente Chem Strong • Ø 20 x 300 cm • 4 pezzi box	263 L



CODICE	DESCRIZIONE	ASSORBIMENTO MEDIO BOX
403 000 137	Rotolo assorbente Chem Strong (pretagliato ogni 46 cm) 38 cm x 46 m • 2 pezzi box	147 L
403 000 138	Rotolo assorbente Chem Strong (pretagliato ogni 38 cm e al centro) 76 cm x 46 m • 1 pezzo box	147 L
403 003 756	Mini rotolo assorbente Chem Strong • 19 cm x 15 m (60 strappi) • 1 pezzo box	12 L



 = Perforato
maggiore velocità di assorbimento

 = Pretagliato
maggiore versatilità di utilizzo



ASSORBENTI SERIE "CHEM MINERAL"



Assorbenti realizzati con una rivoluzionaria fibra minerale naturale, con nano-rinforzi – 100% eco friendly. Possono essere utilizzati per sversamenti di sostanze chimiche, acidi e basi. Grazie al loro elevato potere di assorbimento permettono un notevole risparmio in fase di smaltimento e di approvvigionamento.



PUNTI DI FORZA

- Grande capacità di assorbimento: 1 g di fibra minerale assorbe fino a 50g di olio contro i 14 g degli assorbenti tradizionali (in media)
- Grande velocità di assorbimento: nei primi 15 minuti assorbe il 99% dello sversamento
- Possibilità di recupero: strizzando gli assorbenti si può recuperare l'olio sversato
- Non infiammabile



CODICE	DESCRIZIONE	ASSORBIMENTO MEDIO BOX
403 004 006	Salsiccio assorbente Chem Mineral • ø 8 x 120 cm • 20 pezzi box	120 L
403 004 009	Cuscino assorbente Chem Mineral • 45 x 45 cm • 30 pezzi box	60 L

I salsiccio 2 in 1 contengono al proprio interno dei cuscini assorbenti e quindi possono essere utilizzati come classici salsiccio per formare delle barriere o aperti e utilizzare i cuscini contenuti all'interno.



CODICE	DESCRIZIONE	ASSORBIMENTO MEDIO BOX
403 004 003	Salsiccio assorbente 2 in 1 Chem Mineral 8 cuscini • 8 pezzi box	160 L



GUARDA IL VIDEO:



Le immagini contenute nel presente depliant sono rappresentative e non vincolano il fornitore per la forma costruttiva e per i colori. L'azienda si riserva la facoltà di apportare modifiche e sostituire i prodotti senza nessun preavviso.

SOLFORLESS



Assorbente e neutralizzante per acido solforico presente nelle batterie al piombo, da utilizzare in caso di sversamento accidentale

SOLFORLESS è un prodotto testato e certificato dal Dipartimento di Chimica, Materiali ed Ingegneria Chimica del Politecnico di Milano, risultando idoneo ai requisiti del D.M. n.20 del 24 Gennaio 2011 del Ministero dell'Ambiente.

In caso di fuoriuscita accidentale dell'acido dalle batterie, spargere SOLFORLESS fino a ricoprire interamente il liquido disperso.

Al termine della reazione (5 minuti) la poltiglia densa avrà un pH prossimo a 7, cioè oltre ad aver assorbito avrà anche neutralizzato l'acido.

Questo composto potrà essere raccolto e smaltito come RIFIUTO SPECIALE NON PERICOLOSO tramite ditte localmente autorizzate al conferimento in discarica.

PUNTI DI FORZA

- 100% ecologico (polveri inerti minerali)
- Completamente ignifugo, cioè incombustibile (classe Reazione al fuoco A1)
- Non tossico né per l'uomo, né per l'ambiente
- Il prodotto ha una durata di 6 anni



SOLFORLESS®

ASSORBENTE E NEUTRALIZZANTE PER ACIDO SOLFORICO



UTILIZZO

- Industrie che possiedono carrelli elevatori/transpallet
- Industrie che stoccano/producono batterie
- Trasportatori
- Officine
- Elettrauto
- Ricambisti
- Concessionarie auto e moto

CARATTERISTICHE

- Aspetto fisico: polvere fine
- Colore: rosa/bianco
- pH: 8,5-10,5 (sospensione al 10% p/p)
- Conduttività elettrica: negativa
- Solubilità in acqua: insolubile
- Punto d'inflammabilità: non infiammabile
- Potere assorbente e neutralizzante: 530 g di prodotto per 1 litro elettrolito con densità 1,26 Kg/dm³

CODICE	DESCRIZIONE	CONFEZIONAMENTO	ASSORBIMENTO/NEUTRALIZZAZIONE
404 002 226	Assorbente e neutralizzante SOLFORLESS	Secchiello da 5 Kg	530 g/l elettrolito con densità 1,26 Kg/dm ³
404 002 239		Secchiello da 15 Kg	

A PAGINA 89 E 90 TROVI DIVERSE TIPOLOGIE DI KIT CONTENENTI SOLFORLESS

GUARDA IL VIDEO:



Le immagini contenute nel presente depliant sono rappresentative e non vincolano il fornitore per la forma costruttiva e per i colori. L'azienda si riserva la facoltà di apportare modifiche e sostituire i prodotti senza nessun preavviso.

CARTELLI SEGNALEZIONE PRONTO INTERVENTO PER ACIDO SOLFORICO BATTERIE

Cartello segnalatore* per indicare l'ubicazione prodotto e/o kit contenente SOLFORLESS (polvere assorbente /neutralizzante ai sensi del D.M n°20 del 24/01/11) all'interno dell'azienda in modo da consentire all'operatore addetto di identificarlo rapidamente e quindi di intervenire tempestivamente.

L'obiettivo del cartello, è quello di attirare rapidamente l'attenzione del lavoratore in caso di emergenza: il cartello, dovrà essere collocato in modo da renderlo visibile anche da lontano.

*I pittogrammi riportati sui cartelli/adesivi proposti da Airbank non rientrano tra quelli codificati dalla normativa UNI (UN EN ISO 7010) pertanto chi acquista è consapevole di non esporre un simbolo universalmente riconosciuto ma un cartello che, pure nel rispetto dei criteri generali, non integra la prevenzione indicata dalla stessa norma.



AIRBANK ☎ 02 23 762126 ✉ info@airbank.it 🌐 www.airbank.it

CODICE	DESCRIZIONE
404 004 165	Cartello Segnalazione Pronto Intervento per Acido Solforico Batterie A4



IL NOSTRO UFFICIO TECNICO È A DISPOSIZIONE PER CALCOLARE IL CORRETTO QUANTITATIVO DI SOLFORLESS NECESSARIO ALLE ESIGENZE DELLA TUA AZIENDA

GUARDA IL VIDEO:



Le immagini contenute nel presente depliant sono rappresentative e non vincolano il fornitore per la forma costruttiva e per i colori. L'azienda si riserva la facoltà di apportare modifiche e sostituire i prodotti senza nessun preavviso.

UNI-SAFE



UNI-SAFE è una polvere che permette l'assorbimento di sostanze come acido nitrico, acido solforico, oli, perossido di idrogeno, bromo, ecc., inibendo la formazione di gas pericolosi. Il principale componente di UNI-SAFE è uno speciale polimero con un elevatissimo potere assorbente (assorbe fino a 75 volte il proprio peso).

CODICE	DESCRIZIONE	CONFEZIONAMENTO	ASSORBIMENTO MAX BOX
404 004 386	Assorbente UNI-SAFE	1 flacone da 0,5 Kg	37,5 L
404 004 387	Assorbente UNI-SAFE	10 flaconi da 0,5 Kg	375 L

GUARDA IL VIDEO:



NEUTRALIZZANTE PER BASI E ACIDI



Polvere neutralizzante per basi o acidi con processo di cambiamento colore KOLOR SAFE® che indica quando la base o acido è stata neutralizzata ed è quindi pronta per essere rimossa.

Ha una capacità neutralizzante superiore rispetto ai neutralizzanti liquidi.

CODICE	DESCRIZIONE	CONFEZIONAMENTO
404 000 152	Neutralizzante per basi	10 flaconi da 0,9 Kg
404 000 153		Sacco da 4,5 Kg
404 000 151	Neutralizzante per acidi	10 flaconi da 0,9 Kg
404 000 150		Sacco da 4,5 Kg



Le immagini contenute nel presente depliant sono rappresentative e non vincolano il fornitore per la forma costruttiva e per i colori. L'azienda si riserva la facoltà di apportare modifiche e sostituire i prodotti senza nessun preavviso.

EMERGENZA AMBIENTALE SUL LAMBRO

Piacenza - 22/02/2010

Mentre l'onda nera scivolava dal Lambro e imboccava il Po, Airbank ha dimostrato di reagire prontamente a una situazione di emergenza ambientale.



È stata in grado di fornire molti dei materiali e degli strumenti utilizzati per impedire che la marea nera si espandesse lungo il grande fiume.

SONO STATI DISTRIBUITI ALLA PROTEZIONE CIVILE E AI VIGILI DEL FUOCO CIRCA 3 MILA METRI DI MATERIALI ASSORBENTI E 70 METRI DI BARRIERE FISSE.



È DI PROPRIETÀ DI AIRBANK IL PRIMO SKIMMER DISOLEATORE ENTRATO IN FUNZIONE APPENA DOPO L'INIZIO DELLE OPERAZIONI DI BONIFICA.



PRODOTTI ASSORBENTI PER IMPIANTI OFFSHORE

Sono stati richiesti un totale di 4580 m di salsicciotti assorbenti e un totale di 10 mc di materiale assorbente. Parte del materiale deve essere inserito all'interno di contenitori che ne consentano uno stoccaggio/conservazione sicuri ed un'altrettanta funzionalità in termini di movimentazione, trasporto, e riutilizzo come contenitori del materiale stesso contaminato (una volta usato nelle operazioni di disinquinamento).”
I salsicciotti devono avere un diametro di almeno 20 cm e una lunghezza di almeno 10 m oltre che un'ottima resistenza meccanica.

LA SOLUZIONE AIRBANK:

Per quanto riguarda i 10 mc di materiale assorbente è stato proposto il confezionamento in ISO container certificati DNV 2.7.1 per l'utilizzo ed il sollevamento offshore.



I salsicciotti necessari ovvero 4.580 m invece, sono stati posizionati su pallet in plastica 800x1200 con travette. La scelta dei pallet in plastica è dovuta alla maggior resistenza di conservazione in aree esterne a differenza del classico pallet in legno.

Sopra ogni pallet è stata posizionata una copertura in PVC occhiellato per la protezione del materiale dalle intemperie; inoltre a ciascun pallet sono stati aggiunti n°3 Big bag da 1000 litri omologati UN per lo smaltimento di rifiuti pericolosi.







KIT DI PRONTO INTERVENTO PER L'INDUSTRIA ED IL TRASPORTO

	KIT PER SVERSAMENTI DI OLI ED IDROCARBURI	pag. 68
	KIT PER SVERSAMENTI DI QUALSIASI TIPOLOGIA DI LIQUIDO.....	pag. 75
5	KIT PER SVERSAMENTI DI LIQUIDI CHIMICI, CAUSTICI E TOSSICI	pag. 80
	KIT PER SVERSAMENTI DI LIQUIDI SPECIALI.....	pag. 85
	STAZIONI DI LAVAGGIO OCULARE	pag. 91



ASSORBIKIT



Kit di pronto intervento antisversamento

I kit di pronto intervento sono la soluzione più semplice ed immediata da utilizzare in caso di sversamenti e perdite accidentali di sostanze pericolose ed inquinanti. L'importanza di intervenire tempestivamente e con i giusti prodotti in queste situazioni, garantisce un risultato efficace ed immediato nelle operazioni di ripristino di terreni, falde acquifere e ambienti di lavoro. Si tratta di differenti linee di prodotti assorbenti contenuti all'interno di contenitori a loro volta differenziati in svariate tipologie al fine di facilitare il cliente nella scelta del kit più idoneo a una specifica ubicazione e alle sostanze che dovranno essere assorbite.

I prodotti assorbenti contenuti all'interno del kit sono di quattro categorie:



OIL ONLY - sono kit che contengono assorbenti specifici per oli e idrocarburi, sono idrorepellenti



UNIVERSAL - sono kit che contengono assorbenti per qualsiasi tipologia di liquido, assorbono anche l'acqua



CHEM - sono kit che contengono assorbenti per tutti i liquidi chimici particolarmente aggressivi



KIT SPECIAL - sono kit che contengono assorbenti per situazioni specifiche, neutralizzazione acido solforico e specifici settori industriali

I KIT POSSONO CONTENERE POLVERI ASSORBENTI E ASSORBENTI IN FIBRA QUALI PANNI, CUSCINI E SALSICCIOTTI.

Le polveri assorbenti sono indicate per sversamenti di grande entità in quanto sono veloci da dosare e hanno una capacità di assorbimento pressoché istantanea.

I panni e i cuscini sono invece indicati per sversamenti più piccoli e per pulire i macchinari o le zone non raggiungibili con le polveri.

I salsiccioTTI invece sono ideali e raccomandati per circoscrivere lo sversamento. Fungendo da barriera assorbente evitano che il liquido si propaghi e bloccano l'avanzare dello sversamento permettendo così all'operatore di agire con le polveri o i panni e cuscini.



È fondamentale posizionare i kit in zone dove siano ben visibili e facilmente raggiungibili dagli addetti al verificarsi di una situazione di emergenza. Per questo motivo Airbank ha ideato un cartello segnalatore* per indicare l'ubicazione del kit all'interno dell'azienda in modo da consentire all'operatore addetto di identificarlo rapidamente e quindi di intervenire tempestivamente. L'obiettivo del cartello fornito in dotazione, da posizionare sulla parete/scaffalatura di ubicazione del kit, è quello di attirare rapidamente l'attenzione del

lavoratore in caso di emergenza: il cartello, dovrà essere collocato in modo da renderlo visibile anche da lontano. Un secondo adesivo, riportante il medesimo segnale*, è già posizionato sul contenitore stesso del kit.

CODICE	DESCRIZIONE
405 003 855	Adesivo kit antisversamento 9 x h 15 cm
405 003 813	Cartello kit antisversamento A4



CONTROLLO REINTEGRO KIT		GEN	FEB	MAR	APR	MAG	GIU	LUG	AGO	SET	OTT	NOV	DIC
<input type="checkbox"/>	OK												

Il kit di pronto intervento è uno strumento indispensabile in situazioni di emergenza ed è fondamentale che sia sempre provvisto di ciascun componente. Per rendere immediatamente visibile all'HSE o altre figure incaricate alla sicurezza aziendale che il kit è stato utilizzato, Airbank ha creato un sigillo di integrità: all'apertura del kit il sigillo si strappa segnalando che è stato utilizzato. In questo modo si potranno facilmente verificare i componenti mancanti controllando il contenuto dei soli kit aziendali che presentano il sigillo strappato. Successivamente si provvederà al riordino dei pezzi mancanti e all'apposizione di un nuovo sigillo di integrità e dell'adesivo di avvenuto controllo e reintegro.

CODICE	DESCRIZIONE
405 004 688	Adesivo Sigillo Integrità - 30 x 5 cm - Confezione 10 pezzi new
405 004 691	Adesivo Reintegro Kit - 6 x 12 cm - Confezione 10 pezzi new

CREA IL TUO KIT PERSONALIZZATO CON IL CONFIGURATORE AIRBANK

Se hai esigenze specifiche che non vengono soddisfatte dai Kit pronti a catalogo, componi il tuo Kit personalizzato scegliendo tra la vasta gamma di prodotti, contenitori, e di DPI.



*I pittogrammi riportati sui cartelli proposti da Airbank non rientrano tra quelli codificati dalla normativa UNI (UNI EN ISO 7010) e pertanto chi acquista è consapevole di non esporre un simbolo universalmente riconosciuto ma un cartello che, pure nel rispetto dei criteri generali, non integra la prevenzione codificata dalla norma stessa.

KIT CONTENITORE CARRELLATO OIL ONLY

 **PRODOTTO AIRBANK**

 **PRODOTTO PERSONALIZZABILE**

Contenitore carrellato e sovrapponibile da 600 L. Dotato di ampia vasca in polietilene, coperchio e ruote.



CODICE	DESCRIZIONE	ASSORBIMENTO MEDIO KIT
405 000 159	Kit contenitore carrellato 600 L OIL ONLY 1200 x 800 x h 990 mm	408 L
COMPOSIZIONE: 200 panni, 16 cuscini, 24 salsicciotti, 2 paia di guanti, 2 paia di occhiali, 4 sacchi per lo smaltimento, 2 tute.		
405 000 160	Kit contenitore carrellato 600 L OIL ONLY 1200 x 800 x h 990 mm	500 L
COMPOSIZIONE: 100 panni, 1 rotolo, 24 salsicciotti, 2 paia di guanti, 2 paia di occhiali, 4 sacchi per lo smaltimento, 2 tute.		
405 000 161	Kit contenitore carrellato 600 L OIL ONLY 1200 x 800 x h 990 mm	306 L
COMPOSIZIONE: 9 sacchi OKO-PUR PLUS, 1 paletta, 1 paio di guanti, 1 paio di occhiali, 1 tuta, 4 sacchi per lo smaltimento.		
405 000 162	Kit contenitore carrellato 600 L OIL ONLY 1200 x 800 x h 990 mm	189 L
COMPOSIZIONE: 9 sacchi OKO-PUR KOMPACT, 1 paletta, 1 paio di guanti, 1 paio di occhiali, 1 tuta, 4 sacchi per lo smaltimento.		

Contenitore carrellato e sovrapponibile da 300 L. Dotato di ampia vasca in polietilene, coperchio e ruote.



CODICE	DESCRIZIONE	ASSORBIMENTO MEDIO KIT
405 000 166	Kit contenitore carrellato 300 L OIL ONLY 1000 x 700 x h 790 mm	173 L
COMPOSIZIONE: 100 panni, 4 cuscini, 12 salsicciotti, 1 paio di guanti, 1 paio di occhiali, 3 sacchi per lo smaltimento, 1 tuta.		

Contenitore in polietilene da 120 / 240 / 360 L. Modello carrellato.



CODICE	DESCRIZIONE	ASSORBIMENTO MEDIO KIT
405 000 163	Kit contenitore carrellato 120 L OIL ONLY 550 x 500 x h 940 mm	135 L
COMPOSIZIONE: 50 panni, 4 cuscini, 12 salsicciotti, 1 paio di guanti, 1 paio di occhiali, 2 sacchi per lo smaltimento, 1 tuta.		
405 000 164	Kit contenitore carrellato 240 L OIL ONLY 580 x 720 x h 1060 mm	260 L
COMPOSIZIONE: 150 panni, 8 cuscini, 6 salsicciotti, 1 paio di guanti, 1 paio di occhiali, 3 sacchi per lo smaltimento, 2 tute.		
405 000 165	Kit contenitore carrellato 360 L OIL ONLY 620 x 865 x h 1100 mm	333 L
COMPOSIZIONE: 200 panni, 12 cuscini, 16 salsicciotti, 2 paia di guanti, 2 paia di occhiali, 4 sacchi per lo smaltimento, 2 tute.		

PERSONALIZZA IL TUO KIT: è possibile scegliere il materiale assorbente più conforme alle vostre esigenze
RICARICA IL TUO KIT: è possibile ordinare solo il materiale assorbente e i DPI per ricostruire il kit in vostro possesso

SU RICHIESTA

Le immagini contenute nel presente depliant sono rappresentative e non vincolano il fornitore per la forma costruttiva e per i colori. L'azienda si riserva la facoltà di apportare modifiche e sostituire i prodotti senza nessun preavviso.

5 KIT PER SVERSAMENTI DI OLI ED IDROCARBURI

KIT CONTENITORE CILINDRICO OIL ONLY

PRODOTTO AIRBANK

PRODOTTO PERSONALIZZABILE

Bidoni cilindrici in polietilene da 30 / 60 / 120 / 220 L. Omologati ADR, anticorrosivi e dotati di coperchio a chiusura stagna tramite fascione metallico zincato.



CODICE	DESCRIZIONE	ASSORBIMENTO MEDIO KIT
405 000 167	Kit contenitore cilindrico 30 L OIL ONLY Ø 320 x h 520 mm	37 L
COMPOSIZIONE: 20 panni, 4 salsicciotti, 1 paio di guanti, 1 paio di occhiali, 1 sacco per lo smaltimento, 1 tuta.		
405 000 168	Kit contenitore cilindrico 60 L OIL ONLY Ø 400 x h 620 mm	79 L
COMPOSIZIONE: 20 panni, 4 cuscini, 6 salsicciotti, 1 paio di guanti, 1 paio di occhiali, 2 sacchi per lo smaltimento, 1 tuta.		
405 000 169	Kit contenitore cilindrico 120 L OIL ONLY Ø 496 x h 800 mm	143 L
COMPOSIZIONE: 100 panni, 2 salsicciotti, 1 paio di guanti, 1 paio di occhiali, 3 sacchi per lo smaltimento, 1 tuta.		
405 000 170	Kit contenitore cilindrico 220 L OIL ONLY Ø 582 x h 985 mm	229 L
COMPOSIZIONE: 1 rotolo, 4 salsicciotti, 2 paia di guanti, 2 paia di occhiali, 4 sacchi per lo smaltimento, 2 tute.		

KIT CONTENITORE MAXI OIL ONLY

PRODOTTO AIRBANK

PRODOTTO PERSONALIZZABILE

Contenitore rettangolare in polietilene, con portellone superiore incernierato e con pallettizzazione strutturale.



CODICE	DESCRIZIONE	ASSORBIMENTO MEDIO KIT
405 000 171	Kit contenitore maxi OIL ONLY 1870 x 920 x h 1060 mm	908 L
COMPOSIZIONE: 200 panni, 16 cuscini, 1 rotolo, 8 salsicciotti, 2 paia di guanti, 2 paia di occhiali, 10 sacchi per lo smaltimento, 2 tute.		
405 000 172	Kit contenitore maxi OIL ONLY 1870 x 920 x h 1060 mm	756 L
COMPOSIZIONE: 100 panni, 1 rotolo, 8 salsicciotti, 3 sacchi NATURAL CORK SORB, 2 paia di guanti, 2 paia di occhiali, 10 sacchi per lo smaltimento, 2 tute.		
405 000 173	Kit contenitore maxi OIL ONLY 1870 x 920 x h 1060 mm	1107 L
COMPOSIZIONE: 200 panni, 16 cuscini, 1 rotolo, 12 salsicciotti, 2 paia di guanti, 2 paia di occhiali, 10 sacchi per lo smaltimento, 2 tute.		

PERSONALIZZA IL TUO KIT: è possibile scegliere il materiale assorbente più conforme alle vostre esigenze
RICARICA IL TUO KIT: è possibile ordinare solo il materiale assorbente e i DPI per ricostruire il kit in vostro possesso

SU RICHIESTA

KIT ARMADIO OIL ONLY

PRODOTTO AIRBANK

PRODOTTO PERSONALIZZABILE

Armadi in polietilene con una o due ante. Dotati di ripiani interni regolabili.



405 000 174



405 000 175

CODICE	DESCRIZIONE	ASSORBIMENTO MEDIO KIT
405 000 174	Kit armadio OIL ONLY • 350 x 440 x h 980 mm	75 L
COMPOSIZIONE: 100 panni, 8 cuscini, 3 salsiccioiti, 1 paio di guanti, 1 paio di occhiali, 2 sacchi per lo smaltimento, 1 tuta.		
405 000 175	Kit armadio OIL ONLY • 350 x 440 x h 1820 mm	164 L
COMPOSIZIONE: 100 panni, 20 cuscini, 3 salsiccioiti, 1 paio di guanti, 1 paio di occhiali, 2 sacchi per lo smaltimento, 1 tuta.		
405 000 176	Kit armadio OIL ONLY • 700 x 440 x h 1820 mm	298 L
COMPOSIZIONE: 150 panni, 16 cuscini, 12 salsiccioiti, 1 sacco di OKO-PUR PLUS, 1 paio di guanti, 1 paio di occhiali, 3 sacchi per lo smaltimento, 1 tuta.		

KIT ARMADIO CARRELLATO OIL ONLY

PRODOTTO AIRBANK

PRODOTTO PERSONALIZZABILE

Armadi in polietilene con una o due ante. Dotati di ripiani interni regolabili.



CODICE	DESCRIZIONE	ASSORBIMENTO MEDIO KIT
405 000 177	Kit armadio carrellato OIL ONLY • 700 x 440 x h 980 mm	102 L
COMPOSIZIONE: 50 panni, 4 cuscini, 6 salsiccioiti, 1 paio di guanti, 1 paio di occhiali, 2 sacchi per lo smaltimento, 1 tuta.		
405 000 178	Kit armadio carrellato OIL ONLY • 700 x 440 x h 980 mm	129 L
COMPOSIZIONE: 20 panni, 8 cuscini, 12 salsiccioiti, 5 Kg di OKO-PUR PLUS, 1 paio di guanti, 1 paio di occhiali, 2 sacchi per lo smaltimento, 1 tuta.		
405 000 179	Kit armadio carrellato OIL ONLY • 700 x 440 x h 980 mm	117 L
COMPOSIZIONE: 20 panni, 8 cuscini, 12 salsiccioiti, 10 Kg di OKO-PUR COMPACT, 1 paio di guanti, 1 paio di occhiali, 2 sacchi per lo smaltimento, 1 tuta.		

Le immagini contenute nel presente depliant sono rappresentative e non vincolano il fornitore per la forma costruttiva e per i colori. L'azienda si riserva la facoltà di apportare modifiche e sostituire i prodotti senza nessun preavviso.

PERSONALIZZA IL TUO KIT: è possibile scegliere il materiale assorbente più conforme alle vostre esigenze
RICARICA IL TUO KIT: è possibile ordinare solo il materiale assorbente e i DPI per ricostruire il kit in vostro possesso

SU RICHIESTA

5 KIT PER SVERSAMENTI DI OLI ED IDROCARBURI

KIT MINI OIL ONLY

PRODOTTO AIRBANK

✓ **PRODOTTO PERSONALIZZABILE**

Kit di emergenza per autotrasportatori. Questi kit possono essere appesi a parete o riposti direttamente nelle cabine dei camion.



CODICE	DESCRIZIONE	ASSORBIMENTO MEDIO KIT
405 000 180	Kit mini OIL ONLY • 400 x 400 x h 150 mm	28 L

COMPOSIZIONE: 15 panni, 3 salsiccio, 1 paio di guanti, 1 paio di occhiali, 1 sacco per lo smaltimento.

KIT BORSA OIL ONLY

PRODOTTO AIRBANK

✓ **PRODOTTO PERSONALIZZABILE**

Kit di emergenza per autotrasportatori e interventi di assistenza.



405 000 182



405 000 183

CODICE	DESCRIZIONE	ASSORBIMENTO MEDIO KIT
405 000 182	Kit borsa OIL ONLY • 420 x 230 x h 370 mm	24 L

COMPOSIZIONE: 10 panni, 3 salsiccio, 1 paio di guanti, 1 paio di occhiali, 1 sacco per lo smaltimento.

CODICE	DESCRIZIONE	ASSORBIMENTO MEDIO KIT
405 000 183	Kit borsa OIL ONLY • 840 x 350 x h 330 mm	84 L

COMPOSIZIONE: 50 panni, 8 cuscini, 3 salsiccio, OKO-PUR PLUS (0,5 Kg), OKO-PUR KOMPAKT (1,5 Kg), FIRESORB (0,5 Kg), 1 paio di guanti, 1 paio di occhiali, 1 sacco per lo smaltimento.



KIT ARMADIO OIL ONLY MINERAL

PRODOTTO AIRBANK

✓ **PRODOTTO PERSONALIZZABILE**

Armadio in polietilene carrellato a doppia anta. Dotato di ripiani regolabili.



CODICE	DESCRIZIONE	ASSORBIMENTO MEDIO KIT
405 004 184	Kit armadio OIL ONLY Mineral	90 L

COMPOSIZIONE: 10 salsiccio, 15 cuscini, 1 paio di guanti, 1 tuta, 1 mascherina, 1 paio di occhiali, 2 sacchi per lo smaltimento.

PERSONALIZZA IL TUO KIT: è possibile scegliere il materiale assorbente più conforme alle vostre esigenze
RICARICA IL TUO KIT: è possibile ordinare solo il materiale assorbente e i DPI per ricostruire il kit in vostro possesso

SU RICHIESTA

Le immagini contenute nel presente depliant sono rappresentative e non vincolano il fornitore per la forma costruttiva e per i colori. L'azienda si riserva la facoltà di apportare modifiche e sostituirle i prodotti senza nessun preavviso.

KIT ARMADIO OIL ONLY

PRODOTTO AIRBANK

✓ **PRODOTTO PERSONALIZZABILE**

Armadio in polietilene anta singola.



CODICE	DESCRIZIONE	ASSORBIMENTO MEDIO KIT
405 004 181	Kit armadio OIL ONLY	98 L

COMPOSIZIONE: 8 salsicciotti, 6 cuscini, 50 panni, 2 paia di guanti, 2 paia di occhiali, 2 sacchi per lo smaltimento.

KIT STAZIONE MOBILE C/ARMADIETTO OIL ONLY

PRODOTTO AIRBANK

✓ **PRODOTTO PERSONALIZZABILE**

Kit stazione mobile c/armadietto, per uso interno / esterno. Facile da montare e smontare. Impugnature ergonomiche per facilità d'uso. Ruote in gomma piena (Ø 200 mm). Pannello di colore bianco o nero in base alla disponibilità.



CODICE	DESCRIZIONE	ASSORBIMENTO MEDIO KIT
405 004 169	Kit stazione mobile c/armadietto OIL ONLY 580 x 265 x h 1725 mm	111 L

COMPOSIZIONE: 70 panni, 6 salsicciotti, 2 paia di guanti, 2 sacchi per lo smaltimento, OKO-PUR PLUS 5 kg.

KIT STAZIONE MOBILE C/BORSA OIL ONLY

PRODOTTO AIRBANK

✓ **PRODOTTO PERSONALIZZABILE**

Kit stazione mobile c/borsa, per uso interno / esterno. Facile da montare e smontare. Impugnature ergonomiche per facilità d'uso. Ruote in gomma piena (Ø 200 mm). Pannello di colore bianco o nero in base alla disponibilità.



CODICE	DESCRIZIONE	ASSORBIMENTO MEDIO KIT
405 004 173	Kit stazione mobile c/borsa OIL ONLY	62 L

COMPOSIZIONE: 15 panni, 3 salsicciotti, 1 paio di guanti, 1 paio di occhiali, 2 sacchi per lo smaltimento, 1 sacco OKO-PUR PLUS.

PERSONALIZZA IL TUO KIT: è possibile scegliere il materiale assorbente più conforme alle vostre esigenze
RICARICA IL TUO KIT: è possibile ordinare solo il materiale assorbente e i DPI per ricostruire il kit in vostro possesso

SU RICHIESTA

Le immagini contenute nel presente depliant sono rappresentative e non vincolano il fornitore per la forma costruttiva e per i colori. L'azienda si riserva la facoltà di apportare modifiche e sostituire i prodotti senza nessun preavviso.

5 KIT PER SVERSAMENTI DI OLI ED IDROCARBURI

KIT CARRELLINO OIL ONLY

 **PRODOTTO AIRBANK**

 **PRODOTTO PERSONALIZZABILE**

Contenitore mobile, adatto per interni ed esterni. Compatto e salvaspazio con ruote in gomma e coperchio. Capacità 75 litri. Ogni carrellino in dotazione avrà guarnizione e serratura.



CODICE	DESCRIZIONE	ASSORBIMENTO MEDIO KIT
405 004 176	Kit carrellino OKO-PUR granuli c/paletta OIL ONLY	21 L
COMPOSIZIONE: paletta in plastica e 1 sacco OKO-PUR KOMPAKT		
405 004 177	Kit carrellino OKO-PUR polvere c/paletta OIL ONLY	34 L
COMPOSIZIONE: paletta in plastica e 1 sacco OKO-PUR PLUS		
405 004 263	Kit carrellino OIL FREE polvere c/paletta OIL ONLY	42 L
COMPOSIZIONE: paletta in plastica e 1 sacco OIL FREE polvere		
405 004 264	Kit carrellino OIL FREE granuli c/paletta OIL ONLY	28 L
COMPOSIZIONE: paletta in plastica e 1 sacco OIL FREE granuli		
405 004 265	Kit carrellino NATURAL CORK SORB c/paletta OIL ONLY	16 L
COMPOSIZIONE: paletta in plastica e 1 sacco NATURAL CORK SORB		
405 004 210	Kit carrellino OIL ONLY	93 L
COMPOSIZIONE: 8 salsiccio, 50 panni, 4 cuscini, 1 paio di guanti, 1 tuta, 1 paio di occhiali, 1 sacco per lo smaltimento.		

GUARDA IL VIDEO:



PERSONALIZZA IL TUO KIT: è possibile scegliere il materiale assorbente più conforme alle vostre esigenze
RICARICA IL TUO KIT: è possibile ordinare solo il materiale assorbente e i DPI per ricostruire il kit in vostro possesso

SU RICHIESTA

KIT CONTENITORE CARRELLATO UNIVERSAL

PRODOTTO AIRBANK

PRODOTTO PERSONALIZZABILE

Contenitore carrellato e sovrapponibile da 600 L. Dotato di ampia vasca in polietilene, coperchio e ruote.



CODICE	DESCRIZIONE	ASSORBIMENTO MEDIO KIT
405 000 184	Kit contenitore carrellato UNIVERSAL da 600 L 1200 x 800 x h 990 mm	440 L

COMPOSIZIONE: 100 panni, 16 cuscini, 1 rotolo, 6 salsiccioiti, 2 paia di occhiali, 2 paia di guanti, 4 sacchi per lo smaltimento, 2 tute.

405 000 185	Kit contenitore carrellato UNIVERSAL da 600 L 1200 x 800 x h 990 mm	238 L
-------------	--	-------

COMPOSIZIONE: 7 sacchi FIRESORB, 1 paletta, 1 paio di guanti, 1 paio di occhiali, 1 tuta, 4 sacchi per lo smaltimento.

405 000 186	Kit contenitore carrellato UNIVERSAL da 600 L 1200 x 800 x h 990 mm	238 L
-------------	--	-------

COMPOSIZIONE: 14 sacchi STERILSORB, 1 paletta, 1 paio di guanti, 1 paio di occhiali, 1 tuta, 4 sacchi per lo smaltimento.

Contenitore carrellato e sovrapponibile da 300 L. Dotato di ampia vasca in polietilene, coperchio e ruote.



CODICE	DESCRIZIONE	ASSORBIMENTO MEDIO KIT
405 000 190	Kit contenitore carrellato UNIVERSAL da 300 L 1000 x 700 x h 790 mm	153 L

COMPOSIZIONE: 50 panni, 12 cuscini, 12 salsiccioiti, 1 paio di occhiali, 1 paio di guanti, 3 sacchi per lo smaltimento, 1 tuta.

Contenitore in polietilene da 120 / 240 / 360 L. Modello carrellato.



CODICE	DESCRIZIONE	ASSORBIMENTO MEDIO KIT
405 000 187	Kit contenitore carrellato UNIVERSAL da 120 L 550 x 500 x h 940 mm	130 L

COMPOSIZIONE: 50 panni, 4 cuscini, 12 salsiccioiti, 1 paio di occhiali, 1 paio di guanti, 2 sacchi per lo smaltimento, 1 tuta.

405 000 188	Kit contenitore carrellato UNIVERSAL da 240 L 580 x 720 x h 1060 mm	245 L
-------------	--	-------

COMPOSIZIONE: 150 panni, 8 cuscini, 6 salsiccioiti, 1 paio di occhiali, 1 paio di guanti, 3 sacchi per lo smaltimento, 1 tuta.

405 000 189	Kit contenitore carrellato UNIVERSAL da 360 L 620 x 865 x h 1100 mm	314 L
-------------	--	-------

COMPOSIZIONE: 200 panni, 12 cuscini, 16 salsiccioiti, 2 paia di occhiali, 2 paia di guanti, 4 sacchi per lo smaltimento, 2 tute.

KIT CONTENITORE CILINDRICO UNIVERSAL

PRODOTTO AIRBANK

PRODOTTO PERSONALIZZABILE

Fusto in polietilene anti UV da 60 L. Omologato ADR. Dotato di coperchio a chiusura stagna tramite fascione metallico zincato.



CODICE	DESCRIZIONE	ASSORBIMENTO MEDIO KIT
405 000 191	Kit contenitore cilindrico UNIVERSAL da 60 L • Ø 400 x 620 mm	77 L

COMPOSIZIONE: 20 panni, 4 cuscini, 6 salsiccioiti, 1 paio di occhiali, 1 paio di guanti, 2 sacchi per lo smaltimento, 1 tuta.

PERSONALIZZA IL TUO KIT: è possibile scegliere il materiale assorbente più conforme alle vostre esigenze

RICARICA IL TUO KIT: è possibile ordinare solo il materiale assorbente e i DPI per ricostruire il kit in vostro possesso

SU RICHIESTA

KIT ARMADIO UNIVERSAL

 **PRODOTTO AIRBANK**

 **PRODOTTO PERSONALIZZABILE**

Armadi in polietilene con una o due ante. Dotati di ripiani interni regolabili.



405 000 192



405 000 193



405 000 194

CODICE	DESCRIZIONE	ASSORBIMENTO MEDIO KIT
405 000 192	Kit armadio UNIVERSAL • 350 x 440 x h 980 mm	47 L

COMPOSIZIONE: 100 panni, 8 cuscini, 3 salsiccioiti, 1 paio di occhiali, 1 paio di guanti, 2 sacchi per lo smaltimento, 1 tuta.

405 000 193	Kit armadio UNIVERSAL • 350 x 440 x h 1820 mm	171 L
-------------	---	-------

COMPOSIZIONE: 100 panni, 20 cuscini, 3 salsiccioiti, 1 paio di occhiali, 1 paio di guanti, 2 sacchi per lo smaltimento, 1 tuta.

405 000 194	Kit armadio UNIVERSAL • 700 x 440 x h 1820 mm	282 L
-------------	---	-------

COMPOSIZIONE: 150 panni, 16 cuscini, 12 salsiccioiti, 1 sacco FIRESORB, 1 paio di occhiali, 1 paio di guanti, 3 sacchi per lo smaltimento, 1 tuta.

KIT ARMADIO CARRELLATO UNIVERSAL

 **PRODOTTO AIRBANK**

 **PRODOTTO PERSONALIZZABILE**

Armadi in polietilene con una o due ante. Dotati di ripiani interni regolabili.



CODICE	DESCRIZIONE	ASSORBIMENTO MEDIO KIT
405 000 195	Kit armadio carrellato UNIVERSAL • 700 x 440 x h 980 mm	81 L

COMPOSIZIONE: 50 panni, 4 cuscini, 3 salsiccioiti, 1 paio di occhiali, 1 paio di guanti, 2 sacchi per lo smaltimento, 1 tuta.

405 000 196	Kit armadio carrellato UNIVERSAL • 700 x 440 x h 980 mm	118 L
-------------	---	-------

COMPOSIZIONE: 20 panni, 8 cuscini, 12 salsiccioiti, 1 sacco FIRESORB, 1 paio di occhiali, 1 paio di guanti, 2 sacchi per lo smaltimento, 1 tuta.

KIT MINI UNIVERSAL

 **PRODOTTO AIRBANK**

 **PRODOTTO PERSONALIZZABILE**

Kit di emergenza per autotrasportatori. Questi kit possono essere appesi a parete o riposti direttamente nelle cabine dei camion.



CODICE	DESCRIZIONE	ASSORBIMENTO MEDIO KIT
405 000 197	Kit mini UNIVERSAL • 400 x 400 x h 150 mm	26 L

COMPOSIZIONE: 15 panni, 3 salsiccioiti, 1 paio di occhiali, 1 paio di guanti, 2 sacchi per lo smaltimento.

PERSONALIZZA IL TUO KIT: è possibile scegliere il materiale assorbente più conforme alle vostre esigenze
RICARICA IL TUO KIT: è possibile ordinare solo il materiale assorbente e i DPI per ricostruire il kit in vostro possesso

SU RICHIESTA

KIT BORSA UNIVERSAL

PRODOTTO AIRBANK

PRODOTTO PERSONALIZZABILE

Kit di emergenza per autotrasportatori e interventi di assistenza.



405 000 199



405 000 200

CODICE	DESCRIZIONE	ASSORBIMENTO MEDIO KIT
405 000 199	Kit borsa UNIVERSAL • 420 x 230 x h 370 mm	30 L

COMPOSIZIONE: 20 panni, 3 salsiccioiti, 1 paio di occhiali, 1 paio di guanti, 1 sacco per lo smaltimento.

405 000 200	Kit borsa UNIVERSAL • 840 x 350 x h 330 mm	79 L
-------------	--	------

COMPOSIZIONE: 50 panni, 8 cuscini, 3 salsiccioiti, FIRESORB (2 Kg), 1 paio di occhiali, 1 paio di guanti, 1 sacco per lo smaltimento.

KIT ARMADIO UNIVERSAL MINERAL

PRODOTTO AIRBANK

PRODOTTO PERSONALIZZABILE

Armadio in polietilene carrellato a doppia anta. Dotato di ripiani regolabili.



CODICE	DESCRIZIONE	ASSORBIMENTO MEDIO KIT
405 004 185	Kit armadio UNIVERSAL Mineral	90 L

COMPOSIZIONE: 10 salsiccioiti, 15 cuscini, 1 paio di guanti, 1 tuta, 1 mascherina, 1 paio di occhiali, 2 sacchi per lo smaltimento.

KIT ARMADIO UNIVERSAL

PRODOTTO AIRBANK

PRODOTTO PERSONALIZZABILE

Armadio in polietilene anta singola.



CODICE	DESCRIZIONE	ASSORBIMENTO MEDIO KIT
405 004 182	Kit armadio UNIVERSAL	94 L

COMPOSIZIONE: 8 salsiccioiti, 6 cuscini, 50 panni, 2 paia di guanti, 2 paia di occhiali, 2 sacchi per lo smaltimento.

PERSONALIZZA IL TUO KIT: è possibile scegliere il materiale assorbente più conforme alle vostre esigenze
RICARICA IL TUO KIT: è possibile ordinare solo il materiale assorbente e i DPI per ricostruire il kit in vostro possesso

SU RICHIESTA

Le immagini contenute nel presente depliant sono rappresentative e non vincolano il fornitore per la forma costruttiva e per i colori. L'azienda si riserva la facoltà di apportare modifiche e sostituire i prodotti senza nessun preavviso.

5 KIT PER SVERSAMENTI DI QUALSIASI TIPOLOGIA DI LIQUIDI

KIT STAZIONE MOBILE UNIVERSAL C/ARMADIETTO



Kit stazione mobile c/armadietto, per uso interno / esterno. Facile da montare e smontare. Impugnature ergonomiche per facilità d'uso. Ruote in gomma piena (Ø 200 mm). Pannello di colore bianco o nero in base alla disponibilità.



CODICE	DESCRIZIONE	ASSORBIMENTO MEDIO KIT
405 004 170	Kit stazione mobile c/armadietto UNIVERSAL 580 x 265 x h 1725 mm	97 L

COMPOSIZIONE: 70 panni, 6 salsiccioiti, 2 paia di occhiali, 2 paia di guanti, 2 tute per chimici, 2 sacchi per lo smaltimento, 1 sacco FIRESORB.

KIT STAZIONE MOBILE C/BORSA UNIVERSAL



Kit stazione mobile c/borsa, per uso interno / esterno. Facile da montare e smontare. Impugnature ergonomiche per facilità d'uso. Ruote in gomma piena (Ø 200 mm). Pannello di colore bianco o nero in base alla disponibilità.



CODICE	DESCRIZIONE	ASSORBIMENTO MEDIO KIT
405 004 174	Kit stazione mobile c/borsa UNIVERSAL 580 x 265 x h 1725 mm	43 L

COMPOSIZIONE: 15 panni, 3 salsiccioiti, 1 paio di guanti, 1 paio di occhiali, 1 sacco per lo smaltimento, 1 sacco FIRESORB.

PERSONALIZZA IL TUO KIT: è possibile scegliere il materiale assorbente più conforme alle vostre esigenze
RICARICA IL TUO KIT: è possibile ordinare solo il materiale assorbente e i DPI per ricostruire il kit in vostro possesso

SU RICHIESTA

KIT CARRELLINO UNIVERSAL

PRODOTTO AIRBANK

✓ **PRODOTTO PERSONALIZZABILE**

Kit carrellino completo di paletta. Contenitore mobile, adatto per interni ed esterni. Compatto e salvaspazio con ruote in gomma e coperchio. Capacità 75L. Ogni carrellino in dotazione avrà guarnizione e serratura.



CODICE	DESCRIZIONE	ASSORBIMENTO MEDIO KIT
405 004 178	Kit carrellino FIRESORB polvere c/paletta UNIVERSAL	34 L
COMPOSIZIONE: paletta in plastica e 1 sacco FIRESORB.		
405 004 179	Kit carrellino STONE UNIVERSAL SORB ECO C/paletta UNIVERSAL	30 L
COMPOSIZIONE: paletta in plastica e 1 sacco STONE UNIVERSAL SORB ECO.		
405 004 180	Kit carrellino STONE UNIVERSAL SORB c/paletta UNIVERSAL	37 L
COMPOSIZIONE: paletta in plastica e 1 sacco STONE UNIVERSAL SORB.		
405 004 211	Kit carrellino UNIVERSAL	88 L
COMPOSIZIONE: 8 salsiccioiti, 50 panni, 4 cuscini, 1 paio di guanti, 1 tuta, 1 paio di occhiali, 1 sacco per lo smaltimento.		



GUARDA IL VIDEO:



Le immagini contenute nel presente depliant sono rappresentative e non vincolano il fornitore per la forma costruttiva e per i colori. L'azienda si riserva la facoltà di apportare modifiche e sostituire i prodotti senza nessun preavviso.

PERSONALIZZA IL TUO KIT: è possibile scegliere il materiale assorbente più conforme alle vostre esigenze
RICARICA IL TUO KIT: è possibile ordinare solo il materiale assorbente e i DPI per ricostruire il kit in vostro possesso

SU RICHIESTA

KIT CONTENITORE CARRELLATO CHEM



Contentore carrellato e sovrapponibile da 600 L. Dotato di ampia vasca in polietilene, coperchio e ruote.



CODICE	DESCRIZIONE	ASSORBIMENTO MEDIO KIT
405 000 202	Kit contenitore carrellato CHEM da 600 L 1200 x 800 x h 990 mm	467 L

COMPOSIZIONE: 100 panni, 16 cuscini, 1 rotolo, 6 salsiccioiti, 2 paia di occhiali, 2 paia di guanti, 4 sacchi per lo smaltimento, 2 tute, 1 mascherina.

Contentore carrellato e sovrapponibile da 300 L. Dotato di ampia vasca in polietilene, coperchio e ruote.



CODICE	DESCRIZIONE	ASSORBIMENTO MEDIO KIT
405 000 207	Kit contenitore carrellato CHEM da 300 L 1000 x 700 x h 790 mm	161 L

COMPOSIZIONE: 50 panni, 12 cuscini, 12 salsiccioiti, 1 paio di occhiali, 1 paio di guanti, 2 sacchi per lo smaltimento, 1 tuta, 1 mascherina.

Contentore in polietilene da 120 / 240 / 360 L. Modello carrellato.



CODICE	DESCRIZIONE	ASSORBIMENTO MEDIO KIT
405 000 204	Kit contenitore carrellato CHEM da 120 L 550 x 500 x h 940 mm	138 L

COMPOSIZIONE: 50 panni, 4 cuscini, 12 salsiccioiti, 1 paio di occhiali, 1 paio di guanti, 2 sacchi per lo smaltimento, 1 tuta, 1 mascherina.

405 000 205	Kit contenitore carrellato CHEM da 240 L 580 x 720 x h 1060 mm	269 L
-------------	---	-------

COMPOSIZIONE: 150 panni, 8 cuscini, 6 salsiccioiti, 1 paio di occhiali, 1 paio di guanti, 3 sacchi per lo smaltimento, 1 tuta, 1 mascherina.

405 000 206	Kit contenitore carrellato CHEM da 360 L 620 x 865 x h 1100 mm	345 L
-------------	---	-------

COMPOSIZIONE: 200 panni, 12 cuscini, 16 salsiccioiti, 2 paia di occhiali, 2 paia di guanti, 4 sacchi per lo smaltimento, 2 tute, 1 mascherina.

KIT CONTENITORE CILINDRICO CHEM



Fusto in polietilene anti UV da 60 L. Omologato ADR. Dotato di coperchio a chiusura stagna tramite fascione metallico zincato.



CODICE	DESCRIZIONE	ASSORBIMENTO MEDIO KIT
405 000 208	Kit contenitore cilindrico CHEM da 60 L • Ø 400 x 620 mm	81 L

COMPOSIZIONE: 20 panni, 4 cuscini, 6 salsiccioiti, 1 paio di occhiali, 1 paio di guanti, 2 sacchi per lo smaltimento, 1 tuta, 1 mascherina.

PERSONALIZZA IL TUO KIT: è possibile scegliere il materiale assorbente più conforme alle vostre esigenze
RICARICA IL TUO KIT: è possibile ordinare solo il materiale assorbente e i DPI per ricostruire il kit in vostro possesso

SU RICHIESTA

KIT ARMADIO CHEM

PRODOTTO AIRBANK

PRODOTTO PERSONALIZZABILE

Armadi in polietilene con una o due ante. Dotati di ripiani interni regolabili.



405 000 209



405 000 210



405 000 211

CODICE	DESCRIZIONE	ASSORBIMENTO MEDIO KIT
405 000 209	Kit armadio CHEM • 350 x 440 x h 980 mm	80 L

COMPOSIZIONE: 100 panni, 8 cuscini, 3 salsiccioiti, 1 paio di occhiali, 1 paio di guanti, 2 sacchi per lo smaltimento, 1 tuta, 1 mascherina.

405 000 210	Kit armadio CHEM • 350 x 440 x h 1820 mm	134 L
-------------	--	-------

COMPOSIZIONE: 100 panni, 20 cuscini, 3 salsiccioiti, 1 paio di occhiali, 1 paio di guanti, 2 sacchi per lo smaltimento, 1 tuta, 1 mascherina.

405 000 211	Kit armadio CHEM • 700 x 440 x h 1820 mm	304 L
-------------	--	-------

COMPOSIZIONE: 150 panni, 16 cuscini, 12 salsiccioiti, 1 sacco FIRESORB, 1 paio di occhiali, 1 paio di guanti, 2 sacchi per lo smaltimento, 1 tuta, 1 mascherina.

KIT ARMADIO CARRELLATO CHEM

PRODOTTO AIRBANK

PRODOTTO PERSONALIZZABILE

Armadio in polietilene carrellato a doppia anta. Dotato di ripiani interni regolabili.



CODICE	DESCRIZIONE	ASSORBIMENTO MEDIO KIT
405 000 212	Kit armadio carrellato CHEM • 700 x 440 x h 980 mm	105 L

COMPOSIZIONE: 50 panni, 4 cuscini, 6 salsiccioiti, 1 paio di occhiali, 1 paio di guanti, 2 sacchi per lo smaltimento, 1 tuta, 1 mascherina.

405 000 213	Kit armadio carrellato CHEM • 700 x 440 x h 980 mm	121 L
-------------	--	-------

COMPOSIZIONE: 20 panni, 8 cuscini, 12 salsiccioiti, 1 sacco FIRESORB, 1 paio di occhiali, 1 paio di guanti, 2 sacchi per lo smaltimento, 1 tuta, 1 mascherina.

KIT MINI CHEM

PRODOTTO AIRBANK

PRODOTTO PERSONALIZZABILE

Kit di emergenza per autotrasportatori. Questi kit possono essere appesi a parete o riposti direttamente nelle cabine dei camion.



CODICE	DESCRIZIONE	ASSORBIMENTO MEDIO KIT
405 000 215	Kit mini CHEM • 400 x 400 x h 150 mm	29 L

COMPOSIZIONE: 15 panni, 3 salsiccioiti, 1 paio di occhiali, 1 paio di guanti, 2 sacchi per lo smaltimento, 1 mascherina.

PERSONALIZZA IL TUO KIT: è possibile scegliere il materiale assorbente più conforme alle vostre esigenze

RICARICA IL TUO KIT: è possibile ordinare solo il materiale assorbente e i DPI per ricostruire il kit in vostro possesso

SU RICHIESTA

5 KIT PER SVERSAMENTI DI LIQUIDI CHIMICI, CAUSTICI E TOSSICI

KIT BORSA CHEM

PRODOTTO AIRBANK

PRODOTTO PERSONALIZZABILE

Kit di emergenza per autotrasportatori e interventi di assistenza.



405 000 217



405 000 218

CODICE	DESCRIZIONE	ASSORBIMENTO MEDIO KIT
405 000 217	Kit borsa CHEM • 420 x 230 x h 370 mm	25 L

COMPOSIZIONE: 20 panni, 3 salsicciotti, 1 paio di occhiali, 1 paio di guanti, 2 sacchi per lo smaltimento, 1 mascherina.

405 000 218	Kit borsa CHEM • 840 x 350 x h 330 mm	66 L
-------------	---------------------------------------	------

COMPOSIZIONE: 50 panni, 8 cuscini, 3 salsicciotti, FIRESORB (2 Kg), 1 paio di occhiali, 1 paio di guanti, 1 sacco per lo smaltimento, 1 mascherina.



KIT ARMADIO CHEM MINERAL

PRODOTTO AIRBANK

PRODOTTO PERSONALIZZABILE

Armadio in polietilene carrellato a doppia anta. Dotato di ripiani regolabili.



CODICE	DESCRIZIONE	ASSORBIMENTO MEDIO KIT
405 004 186	Kit armadio CHEM Mineral	90 L

COMPOSIZIONE: 10 salsicciotti, 15 cuscini, 1 paio di guanti, 1 tuta, 1 mascherina, 1 paio di occhiali, 2 sacchi per lo smaltimento.

KIT ARMADIO CHEM

PRODOTTO AIRBANK

PRODOTTO PERSONALIZZABILE

Armadio in polietilene anta singola.



CODICE	DESCRIZIONE	ASSORBIMENTO MEDIO KIT
405 004 183	Kit armadio CHEM	101 L

COMPOSIZIONE: 50 panni, 8 salsicciotti, 6 cuscini, 2 paia di guanti in neoprene, 2 tute, 2 mascherine, 2 paia di occhiali, 2 sacchi per lo smaltimento.

PERSONALIZZA IL TUO KIT: è possibile scegliere il materiale assorbente più conforme alle vostre esigenze
RICARICA IL TUO KIT: è possibile ordinare solo il materiale assorbente e i DPI per ricostruire il kit in vostro possesso

SU RICHIESTA

KIT STAZIONE MOBILE C/ARMADIETTO CHEM

PRODOTTO AIRBANK

✓ **PRODOTTO PERSONALIZZABILE**

Kit stazione mobile c/armadietto, per uso interno / esterno. Facile da montare e smontare. Impugnature ergonomiche per facilità d'uso. Ruote in gomma piena (Ø 200 mm). Pannello di colore bianco o nero in base alla disponibilità.



CODICE	DESCRIZIONE	ASSORBIMENTO MEDIO KIT
405 004 171	Kit stazione mobile c/armadietto CHEM 580 x 265 x h 1725 mm	128 L

COMPOSIZIONE: 70 panni, 6 salsicciotti, 2 paia di occhiali, 2 paia di guanti, 2 tute per chimici, 1 mascherina, 2 sacchi per lo smaltimento, 1 sacco STONE UNIVERSAL SORB.

KIT STAZIONE MOBILE C/BORSA CHEM

PRODOTTO AIRBANK

✓ **PRODOTTO PERSONALIZZABILE**

Kit stazione mobile c/borsa, per uso interno / esterno. Facile da montare e smontare. Impugnature ergonomiche per facilità d'uso. Ruote in gomma piena (Ø 200 mm). Pannello di colore bianco o nero in base alla disponibilità.



CODICE	DESCRIZIONE	ASSORBIMENTO MEDIO KIT
405 004 175	Kit stazione mobile c/borsa CHEM 580 x 265 x h 1725 mm	67 L

COMPOSIZIONE: 15 panni, 3 salsicciotti, 1 paio di guanti, 1 paio di occhiali, 1 mascherina, 1 sacco per lo smaltimento, 1 sacco STONE UNIVERSAL SORB.

PERSONALIZZA IL TUO KIT: è possibile scegliere il materiale assorbente più conforme alle vostre esigenze
RICARICA IL TUO KIT: è possibile ordinare solo il materiale assorbente e i DPI per ricostruire il kit in vostro possesso

SU RICHIESTA

Le immagini contenute nel presente depliant sono rappresentative e non vincolano il fornitore per la forma costruttiva e per i colori. L'azienda si riserva la facoltà di apportare modifiche e sostituire i prodotti senza nessun preavviso.

KIT CARRELLINO CHEM

PRODOTTO AIRBANK

✓ **PRODOTTO PERSONALIZZABILE**

Contenitore mobile, adatto per interni ed esterni. Compatto e salvaspazio con ruote in gomma e coperchio. Capacità 75L. Ogni carrellino in dotazione avrà guarnizione e serratura.



CODICE	DESCRIZIONE	ASSORBIMENTO MEDIO KIT
405 004 212	Kit carrellino CHEM	96 L

COMPOSIZIONE: 8 salsicciotti, 50 panni, 4 cuscini, 1 paio guanti neoprene, 1 tuta, 1 mascherina, 1 paio di occhiali, 1 sacco per lo smaltimento.



GUARDA IL VIDEO:



PERSONALIZZA IL TUO KIT: è possibile scegliere il materiale assorbente più conforme alle vostre esigenze
RICARICA IL TUO KIT: è possibile ordinare solo il materiale assorbente e i DPI per ricostruire il kit in vostro possesso

SU RICHIESTA

KIT DI IDENTIFICAZIONE CHIMICI SPECIAL



Strisce per l'identificazione di liquidi sversati accidentalmente. Ideali per identificare acidi/basi, ossidanti, fluoruri, petrolio, solventi organici, iodio, bromo e cloro.

Basta posizionare la striscia identificativa all'interno del liquido, verificare la colorazione e quindi confrontarla con la tabella fornita insieme al kit.

Una volta identificata la sostanza, si può così stabilire in sicurezza quali prodotti assorbenti o neutralizzanti è opportuno utilizzare.

CODICE	DESCRIZIONE
405 000 219	Kit identificazione chimici in tubo special: 6 nastri identificativi, classificatore chimico
405 000 284	Ricarica: 10 nastri identificativi
405 000 285	Ricarica: 50 nastri identificativi

KIT ARMADIETTO CON NEUTRALIZZANTE PER ACIDI, BASI, ACIDI & BASI SPECIAL



Armadietto in polietilene ad un'anta. Dotati di ripiani regolabili.



CODICE	DESCRIZIONE	ASSORBIMENTO MEDIO KIT
405 004 199	Kit armadietto con neutralizzante per acidi SPECIAL	98 L (neutraliz. dipende da sostanza chimica)

COMPOSIZIONE: 100 panni, 3 salsiccotti, 1 paio di guanti in neoprene, 1 mascherina, 1 paio di occhiali, 1 tuta per chimici, 2 sacchi per lo smaltimento, 1 kit paletta+scopino, 1 sacco NEUTRALIZZANTE PER ACIDI 4.5 kg

405 004 201	Kit armadietto con neutralizzante per basi SPECIAL	98 L (neutraliz. dipende da sostanza chimica)
-------------	--	---

COMPOSIZIONE: 100 panni, 3 salsiccotti, 1 paio di guanti in neoprene, 1 mascherina, 1 paio di occhiali, 1 tuta per chimici, 2 sacchi per lo smaltimento, 1 kit paletta+scopino, 1 sacco NEUTRALIZZANTE PER BASI 4.5 kg

405 004 200	Kit armadietto con neutralizzante per acidi e basi SPECIAL	16.5 L (neutraliz. dipende da sostanza chimica)
-------------	--	---

COMPOSIZIONE: 3 salsiccotti, 1 paio di guanti in neoprene, 1 mascherina, 1 paio di occhiali, 1 tuta per chimici, 2 sacchi per lo smaltimento, 1 kit paletta+scopino, 1 sacco NEUTRALIZZANTE PER ACIDI 4.5 kg, prodotto assorbente NEUTRALIZZANTE PER BASI 4.5 kg

KIT SACCA UNI-SAFE SPECIAL



Kit sacca portatile.



CODICE	DESCRIZIONE	ASSORBIMENTO MEDIO KIT
405 004 202	Kit sacca portatile UNI-SAFE SPECIAL	60 L

COMPOSIZIONE: 10 panni, 3 salsiccotti, 1 paio di guanti in neoprene, 1 mascherina, 1 paio di occhiali, 1 tuta per chimici, 1 sacco per lo smaltimento, 1 kit paletta+scopino, 1 flacone UNI-SAFE 0,5 kg.

PERSONALIZZA IL TUO KIT: è possibile scegliere il materiale assorbente più conforme alle vostre esigenze

RICARICA IL TUO KIT: è possibile ordinare solo il materiale assorbente e i DPI per ricostruire il kit in vostro possesso

SU RICHIESTA

5 KIT PER SVERSAMENTI DI LIQUIDI SPECIALI

KIT SETTORE TRASPORTI SPECIAL

PRODOTTO AIRBANK

✓ **PRODOTTO PERSONALIZZABILE**



Kit borse per trasporti di sostanze pericolose in ADR per le classi di pericolo indicate. Ogni kit è dotato di equipaggiamento obbligatorio per "il veicolo" e per "il conducente".

CODICE	DESCRIZIONE	CLASSI DI PERICOLO
405 003 175	Kit per trasporto di sostanze pericolose SPECIAL	4.2 - 5.1 - 5.2 - 6.2 - 7

COMPOSIZIONE: 2 segnali di avvertimento portanti, 1 soluzione liquida lavaocchi, 1 luce portatile, 1 paio di guanti, 1 paio di occhiali.

405 003 176	Kit per trasporto di sostanze pericolose SPECIAL	3 - 4.1 - 4.3 - 8 - 9
-------------	--	-----------------------

COMPOSIZIONE: 2 segnali di avvertimento portanti, 1 soluzione liquida lavaocchi, 1 luce portatile, 1 paio di guanti, 1 paio di occhiali, 1 badile, 1 copritombino, 1 sacco.

KIT SETTORE EOLICO SPECIAL

PRODOTTO AIRBANK

✓ **PRODOTTO PERSONALIZZABILE**



405 003 299

Kit di pronto intervento per manutenzione ordinaria all'interno dei parchi eolici composto da panni e salsicciotti assorbenti specifici, detergenti sgrassanti per oli e appositi D.P.I. al fine di garantire la massima sicurezza degli operatori. Il kit è anche dotato di speciali sacchi per la gestione dei rifiuti.

CODICE	DESCRIZIONE	ASSORB. MEDIO KIT
405 003 299	Kit di pronto intervento eolico mini SPECIAL	33 L

COMPOSIZIONE: 15 panni, 2 salsicciotti, 3 x 0,5 L SOBO QB (sgrassante per oli e grassi freschi), 2 sacchi per lo smaltimento, 1 paio di occhiali, 1 paio di guanti.

405 003 300	Kit di pronto intervento eolico maxi SPECIAL	72 L
-------------	--	------

COMPOSIZIONE: 30 panni, 5 salsicciotti, 6 x 0,5 L SOBO QB (sgrassante per oli e grassi freschi), 2 sacchi per lo smaltimento, 1 paio di occhiali, 1 paio di guanti.



405 003 300

PERSONALIZZA IL TUO KIT: è possibile scegliere il materiale assorbente più conforme alle vostre esigenze
RICARICA IL TUO KIT: è possibile ordinare solo il materiale assorbente e i DPI per ricostruire il kit in vostro possesso

SU RICHIESTA

KIT SETTORE METALMECCANICO SPECIAL

 **PRODOTTO AIRBANK**

 **PRODOTTO PERSONALIZZABILE**



Kit di pronto intervento per le industrie metalmeccaniche, in contenitore da 120 L carrellato composto da panni e salsicciotti Oil Only, assorbenti specifici per oli e appositi D.P.I. al fine di garantire la massima sicurezza degli operatori. Il kit è anche dotato di sacco per la gestione dei rifiuti e di adesivi di pronto intervento e di classe assorbente del rifiuto.

CODICE	DESCRIZIONE	ASSORB. MEDIO KIT
405 003 347	Kit di pronto intervento settore metalmeccanico SPECIAL 550 x 500 x h 940 mm	88 L

COMPOSIZIONE: 50 panni, 3 salsicciotti, 1 sacco OKO-PUR PLUS, 2 sacchi per lo smaltimento, 1 paio di occhiali, 1 paio di guanti, 1 tuta.

KIT SETTORE ALIMENTARE SPECIAL

 **PRODOTTO AIRBANK**

 **PRODOTTO PERSONALIZZABILE**



Kit di pronto intervento per le industrie alimentari, in contenitore da 120 L carrellato composto da panni e salsicciotti Universal, assorbenti specifici e appositi D.P.I. al fine di garantire la massima sicurezza degli operatori. Il kit è anche dotato di sacco per la gestione dei rifiuti e di adesivi di pronto intervento e di classe assorbente del rifiuto.

CODICE	DESCRIZIONE	ASSORB. MEDIO KIT
405 003 348	Kit di pronto intervento settore alimentare SPECIAL 550 x 500 x h 940 mm	67 L

COMPOSIZIONE: 50 panni, 3 salsicciotti, 1 sacco STERILSORB, 2 sacchi per lo smaltimento, 1 paio di occhiali, 1 paio di guanti, 1 tuta.

PERSONALIZZA IL TUO KIT: è possibile scegliere il materiale assorbente più conforme alle vostre esigenze

RICARICA IL TUO KIT: è possibile ordinare solo il materiale assorbente e i DPI per ricostruire il kit in vostro possesso

SU RICHIESTA

Le immagini contenute nel presente depliant sono rappresentative e non vincolano il fornitore per la forma costruttiva e per i colori. L'azienda si riserva la facoltà di apportare modifiche e sostituire i prodotti senza nessun preavviso.

5 KIT PER SVERSAMENTI DI LIQUIDI SPECIALI

KIT SETTORE CHIMICO-FARMACEUTICO SPECIAL

PRODOTTO AIRBANK

PRODOTTO PERSONALIZZABILE



Kit di pronto intervento per le industrie chimico-farmaceutiche, in contenitore da 120 L carrellato composto da panni e salsicciotti Chem, assorbenti specifici e appositi D.P.I. al fine di garantire la massima sicurezza degli operatori. Il kit è anche dotato di sacco per la gestione dei rifiuti e di adesivi di pronto intervento e di classe assorbente del rifiuto.

CODICE	DESCRIZIONE	ASSORB. MEDIO KIT
405 003 349	Kit di pronto intervento settore chimico-farmaceutico SPECIAL 550 x 500 x h 940 mm	132 L

COMPOSIZIONE: 50 panni, 3 salsicciotti, 1 sacco STONE UNIVERSAL SORB, 2 sacchi per lo smaltimento, 1 paio di occhiali, 1 paio di guanti, 1 tuta, 1 mascherina.

KIT SETTORE NAUTICO SPECIAL

PRODOTTO AIRBANK

PRODOTTO PERSONALIZZABILE



Kit di pronto intervento per le imbarcazioni e il settore nautico, in contenitore da 300 L con piedi composto da panni e salsicciotti Oil Only, disperdente per idrocarburi (autorizzati dal Ministero dell'Ambiente per l'utilizzo in mare) e appositi D.P.I. al fine di garantire la massima sicurezza degli operatori. Il kit è anche dotato di sacco per la gestione dei rifiuti e di adesivi di pronto intervento e di classe assorbente del rifiuto.

CODICE	DESCRIZIONE	ASSORB. MEDIO KIT
405 003 547	Kit di pronto intervento settore nautico SPECIAL 1000 x 700 x h 790 mm	308 L

COMPOSIZIONE: 50 panni, 8 salsicciotti, Disperdente per idrocarburi 5 Kg, 2 sacchi per lo smaltimento, 1 paio di guanti, 1 tuta.

KIT OPA 90 SPECIAL



Kit specifico rispondente alla normativa OPA 90 (Oil Pollution Act of 1990) contenente materiale assorbente OIL ONLY per gli interventi di recupero di sversamenti in mare. I materiali che compongono il kit sono inseriti in un contenitore adatto allo stoccaggio su navi, imbarcazioni, impianti offshore e quindi resistenti agli ambienti estremi. Il kit contiene panni cuscini salsicciotti e rotoli per assorbire uno sversamento fino a 7 barili di greggio (pari a circa 1381 L).

CODICE	DESCRIZIONE	ASSORB. MEDIO KIT
405 004 592	Kit OPA90 - 7 barili - "SPECIAL" contenitore in PE 147 x 100 x h 104 cm	1381 L

COMPOSIZIONE: 750 panni, 8 cuscini, 12 salsicciotti 7,6 x 120 cm, 12 salsicciotti Ø13 cm x 3 m, 1 rotolo assorbente, 5 paia di guanti, 2 paia di occhiali, 10 sacchi per lo smaltimento, 5 tute, 2 secchi da 20 L, 1 pompa di sentina, 2 pale antiscintilla, 2 palette in plastica.

CODICE	DESCRIZIONE	ASSORB. MEDIO KIT
405 004 593	Kit OPA90 - 12 barili - "SPECIAL" 2 contenitori in PE 147 x 100 x h 104 cm	2251 L

COMPOSIZIONE: 950 panni, 16 cuscini, 48 salsicciotti Ø 7,6 cm x 122 cm, 20 salsicciotti Ø 13 cm x 3 m, 1 rotolo assorbente, 5 paia di guanti, 2 paia di occhiali, 10 sacchi per lo smaltimento, 5 tute, 2 secchi da 20 L, 1 pompa di sentina, 2 pale antiscintilla, 2 palette in plastica.

PERSONALIZZA IL TUO KIT: è possibile scegliere il materiale assorbente più conforme alle vostre esigenze
RICARICA IL TUO KIT: è possibile ordinare solo il materiale assorbente e i DPI per ricostruire il kit in vostro possesso

SU RICHIESTA

KIT PER LA NEUTRALIZZAZIONE DI ACIDO SOLFORICO SPECIAL



TUBETTO per carrello elevatore

Kit di pronto intervento per muletti ed aree di ricarica e stoccaggio batterie. Obbligatorio per stoccaggio, ricarica, manutenzione, deposito e sostituzione di accumulatori.

Contiene la polvere assorbente e neutralizzante conforme al D.M. N 20 del 24 Gennaio 2011 del Ministero dell'Ambiente.

CODICE	DESCRIZIONE	NEUTRALIZZAZIONE
405 000 201	Kit neutralizzante acido solforico, tubetto per carrello elevatore SPECIAL - Ø 200 x h 1000 mm	2 L

COMPOSIZIONE: 20 panni, 2 salsicciotti, barattolo da 1 Kg SOLFORLESS, 1 paio di guanti, 1 tuta, 1 paio di occhiali.



SACCA PORTATILE per carrello elevatore

Kit di pronto intervento per muletti ed aree di ricarica e stoccaggio batterie. Sacca con apertura totale con chiusura tramite velcro.

Cinghie per l'ancoraggio al carrello elevatore.

Contiene la polvere assorbente e neutralizzante conforme al D.M. N 20 del 24 Gennaio 2011 del Ministero dell'Ambiente.

CODICE	DESCRIZIONE	NEUTRALIZZAZIONE
405 002 293	Kit neutralizzante acido solforico, sacca per carrello elevatore SPECIAL - Ø 100 x h 900 mm	3 L

COMPOSIZIONE: 2 barattoli da 1 Kg SOLFORLESS, 1 tuta, 1 paio di guanti, 1 paio di occhiali, 1 mascherina.



FUSTO OMOLOGATO

Fusto omologato con apertura totale e coperchio asportabile contenente polvere neutralizzante per l'assorbimento di acido solforico contenuto all'interno degli accumulatori. Questi Kit possono essere personalizzati, su richiesta, in funzione della quantità di acido solforico da neutralizzare.

Contiene la polvere assorbente e neutralizzante conforme al D.M. N 20 del 24 Gennaio 2011 del Ministero dell'Ambiente.

CODICE	DESCRIZIONE	NEUTRALIZZAZIONE
405 002 294	Kit neutralizzante acido solforico, contenitore cilindrico 60 L SPECIAL Ø 400 x h 620 mm	10 L

COMPOSIZIONE: secchiello da 5 Kg di polvere neutralizzante, barattolo da 1 Kg di SOLFORLESS, 1 tuta, 1 mascherina, 1 paio di occhiali, 1 paio di guanti, 1 paletta con scopino, sacco omologato ADR, 1 flacone di soluzione lavaocchi.

405 002 295	Kit neutralizzante acido solforico, contenitore cilindrico 120 L SPECIAL Ø 496 x h 800 mm	25 L
-------------	---	------

COMPOSIZIONE: 3 secchielli da 5 Kg di SOLFORLESS, 1 tuta, 1 mascherina, 1 paio di occhiali, 1 paio di guanti, 1 paletta con scopino, sacco omologato ADR, 1 flacone di soluzione lavaocchi.

PERSONALIZZA IL TUO KIT: è possibile scegliere il materiale assorbente più conforme alle vostre esigenze
RICARICA IL TUO KIT: è possibile ordinare solo il materiale assorbente e i DPI per ricostruire il kit in vostro possesso

SU RICHIESTA

Le immagini contenute nel presente dépliant sono rappresentative e non vincolano il fornitore per la forma costruttiva e per i colori. L'azienda si riserva la facoltà di apportare modifiche e sostituire i prodotti senza nessun preavviso.

5 KIT PER SVERSAMENTI DI LIQUIDI SPECIALI



BORSA PORTATILE

Borsa portatile contenente polvere neutralizzante per l'assorbimento di acido solforico contenuto all'interno di accumulatori.

Contiene la polvere assorbente e neutralizzante conforme al D.M. N 20 del 24 Gennaio 2011 del Ministero dell'Ambiente.

CODICE	DESCRIZIONE	NEUTRALIZZAZIONE
405 002 296	Kit neutralizzante acido solforico, borsa SPECIAL 420 x 230 x h 370 mm	2 L

COMPOSIZIONE: barattolo da 1 Kg di SOLFORLESS, 1 tuta, 1 mascherina, 1 paio di occhiali, 1 paio di guanti, 1 paletta con scopino, sacco omologato ADR, 1 flacone di soluzione lavaocchi.



ARMADIO

Armadio di polietilene carrellato a 2 ante, dotato di ripiani regolabili, contenente polvere neutralizzante per l'assorbimento di acido solforico contenuto all'interno di accumulatori.

Contiene la polvere assorbente e neutralizzante conforme al D.M. N 20 del 24 Gennaio 2011 del Ministero dell'Ambiente.

SERIE SPECIAL: per sversamenti di sostanze richiedenti soluzioni particolari.

CODICE	DESCRIZIONE	NEUTRALIZZAZIONE
405 003 592	Kit neutralizzante acido solforico armadio carrellato SPECIAL 700 x 440 h 980 mm	75 L

COMPOSIZIONE: 2 secchielli di SOLFORLESS da 15 Kg, 2 secchielli SOLFORLESS da 5 Kg, 1 tuta, 1 paio di occhiali, 1 paio di guanti, 2 sacchetti per lo smaltimento, 1 mascherina.



KIT STAZIONE MOBILE

Kit stazione mobile con borsa, per uso interno/esterno. Facile da montare e smontare. Impugnature ergonomiche per facilità d'uso. Ruote in gomma piena (Ø 200 mm). Pannello di colore bianco o nero in base alla disponibilità.

CODICE	DESCRIZIONE	ASSORBIMENTO MEDIO KIT
405 004 172	Kit stazione mobile con borsa SPECIAL 580 x 265 x h 1725 mm	30 L

COMPOSIZIONE: 15 panni, 3 salsiccotti, 1 paio di guanti, 1 paio di occhiali, 1 mascherina, 1 sacco per lo smaltimento, 1 secchiello SOLFORLESS (da 15 kg) e 1 kit lavaggio oculare.

PERSONALIZZA IL TUO KIT: è possibile scegliere il materiale assorbente più conforme alle vostre esigenze
RICARICA IL TUO KIT: è possibile ordinare solo il materiale assorbente e i DPI per ricostruire il kit in vostro possesso

SU RICHIESTA

KIT DI LAVAGGIO OCULARE



Stazione di lavaggio oculare composta da 2 flaconi di soluzione salina sterile di cloruro di sodio 0,9%, monouso (ml 500 cad.) con tappo oculare montato per un utilizzo rapido. Supporto termoformato con parte frontale trasparente, chiusura antipolvere, specchietto interno, viti e tasselli per l'applicazione a parete.



CODICE	DESCRIZIONE
405 004 385	Kit lavaggio oculare • 40 x 30 cm

COMPOSIZIONE: 2 flaconi di soluzione salina sterile da 500 ml, 2 doccette oculari integrate, 1 specchio.

LAVACCHI A PARETE

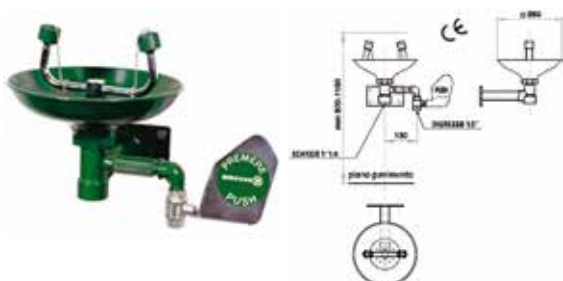

Lavaocchi a flusso aerato, azionamento con valvola a chiusura manuale a mezzo di push laterale. Vaschetta in polipropilene, montaggio a parete.



CODICE	DESCRIZIONE
416 003 599	Lavaocchi a parete

STAZIONE DI LAVAGGIO OCULARE

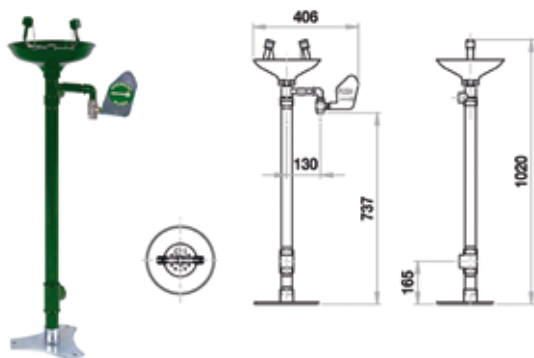

Lavaocchi a flusso aerato, azionamento con valvola a chiusura manuale a mezzo di push laterale, vaschetta di polipropilene colore verde, montaggio a pavimento.



CODICE	DESCRIZIONE
416 002 182	Stazione di lavaggio oculare

DOCCIA LAVACCHI COMBINATA

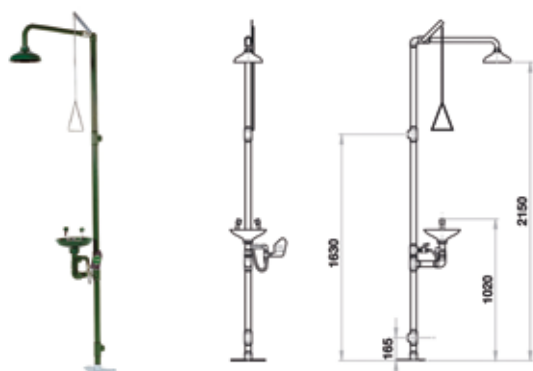

Doccia combinata con lavaocchi, soffione in polipropilene colore verde completo di valvola a chiusura manuale con azionamento a mezzo di tirante rigido con comando a triangolo. Lavaocchi a flusso aerato completo di valvola a chiusura manuale con apertura a mezzo di push laterale, bacinella in polipropilene colore verde.



CODICE	DESCRIZIONE
416 002 181	Doccia lavaocchi combinata

UNITÀ PORTATILE PRESSURIZZATA IN ACCIAIO INOX CON DOCCETTA LAVACCHI SINGOLA



Unità portatile pressurizzata in acciaio inox con doccetta lavaocchi singola.
Capacità: 18 litri (max 15 L d'acqua potabile).
Pressione di utilizzo: 6 bar, Pressione max.



CODICE	DESCRIZIONE	CAPACITÀ
405 003 931	Unità portatile pressurizzata in acciaio inox con doccetta lavaocchi singola.	18 L

DOCCETTA LAVACCHI DA BANCO SINGOLA ESTRAIBILE



Sistema di lavaggio oculare di emergenza per l'installazione di un piano di lavoro a bassa pressione ad alta pressione con valvola a flusso totale, apertura manuale a pulsante. Colore verde RAL 6029. Adatto per industrie, officine, laboratori e in generale dove esiste il rischio di danni da fuoco, acidi, reagenti, prodotti petroliferi, materiali radioattivi o qualsiasi altro elemento inquinante.



CODICE	DESCRIZIONE
405 003 933	Doccetta lavaocchi da banco singola estraibile

DOCCETTA LAVACCHI DA BANCO DOPPIA ESTRAIBILE



Sistema di emergenza a doppio lavaggio oculare. Per alta pressione e bassa pressione. Installazione del piano di lavoro con valvola a flusso totale, apertura manuale a pulsante. Doppio getto aerato con parapolvere. Colore verde RAL 6029. Adatto per industrie, officine, laboratori e in generale dove esiste il rischio di danni da fuoco, acidi, reagenti, prodotti petroliferi, materiali radioattivi o qualsiasi altro elemento inquinante.



CODICE	DESCRIZIONE
405 003 932	Doccetta lavaocchi da banco doppia estraibile



PRODOTTI OIL ONLY
PER OLI E IDROCARBURI IDROREPELLENTI



PRODOTTI UNIVERSAL PER TUTTI I TIPI DI LIQUIDI



PRODOTTI CHEM PER SOSTANZE CHIMICHE AGGRESSIVE



I NOSTRI KIT POSSONO ESSERE REALIZZATI IN BASE ALLE ESIGENZE DEI CLIENTI E SONO DISPONIBILI IN DIVERSI FORMATI

Le immagini contenute nel presente depliant sono rappresentative e non vincolano il fornitore per la forma costruttiva e per i colori. L'azienda si riserva la facoltà di apportare modifiche e sostituire i prodotti senza nessun preavviso.





PRODOTTI PER SVERSAMENTI IN ACQUA E A TERRA

	BARRIERE DI CONTENIMENTO PER SVERSAMENTI MARITTIMI.....	pag. 96
6	BARRIERE ANTI INONDAZIONE	pag. 100
	SKIMMER DISOLEATORI.....	pag. 103
7	PROTEZIONI DI SICUREZZA PER TOMBINI E GRIGLIATI.....	pag. 107

BARRIERE DI CONTENIMENTO RIGIDE



Barriere galleggianti ad alta resistenza, ideali per utilizzo frequente ed esposizione a deterioramento causato sia da agenti atmosferici sia dall'abrasione. Perfette per acque calme e protette con correnti deboli, indicate per impianti petroliferi, industrie e squadre di pronto intervento ambientale.

GALLEGGIANTI

Costruiti in tecnopolimeri espansi e flessibili a celle chiuse con forma cilindrica.

Tutti i galleggianti hanno le estremità rifinite a 45° per permettere una migliore mobilità della barriera una volta ancorata in mare.

I cilindri galleggianti vengono inseriti e saldati all'interno della tasca superiore del tessuto armato a doppio strato e impermeabile.

CATENA DI ZAVORRAMENTO

Catena zincata a fuoco inserita all'interno di una tasca ricavata nel tessuto armato a doppio strato della barriera.

SISTEMA DI FISSAGGIO

Sistema di fissaggio meccanico costruito in alluminio Anticorodal, trattato nelle giuste composizioni con magnesio, rame e manganese per renderlo un ottimo elemento resistente alla corrosione marina. Il sistema è dotato di un aggancio / sgancio rapido in acciaio AISI 316 che permette il montaggio / smontaggio delle barriere, in qualsiasi situazione.

Per una maggiore sicurezza su entrambi gli elementi di aggancio, sono stati montati anodi di zinco sostituibili, per salvaguardare ulteriormente nel tempo l'integrità della barriera dalle correnti galvaniche.

CODICE	DESCRIZIONE	DIMENSIONI MODULO
406 000 238	Barriera rigida	h 450 mm x 10 m
406 000 239	Barriera rigida	h 450 mm x 15 m
406 000 240	Barriera rigida	h 450 mm x 20 m
406 000 241	Barriera rigida	h 450 mm x 30 m

CODICE	DESCRIZIONE	DIMENSIONI MODULO
406 000 242	Barriera rigida	h 660 mm x 10 m
406 000 243	Barriera rigida	h 660 mm x 15 m
406 000 244	Barriera rigida	h 660 mm x 20 m
406 000 245	Barriera rigida	h 660 mm x 30 m



BARRIERE DI CONTENIMENTO RIGIDE CON RETE ANTI MEDUSA E ANTI ALGHE



Barriere galleggianti ad alta resistenza adatte per salvaguardare le aree di balneazione dall'avanzamento di solidi galleggianti, oli, macchie di idrocarburi, schiume fognarie, mucillaggine e in generale tutto ciò che galleggia o si sposta in acqua fino a 1,5 m di profondità.

A tale proposito le caratteristiche di questa barriera la rendono ideale come ostacolo anche per le meduse. Sono costituite da una parte rigida galleggiante e da una maglia in rete fine immersa.

CODICE	DESCRIZIONE	DIMENSIONI MODULO
406 000 262	Barriera rigida con rete	h 1500 mm x 10 m
406 000 263	Barriera rigida con rete	h 1500 mm x 15 m
406 000 264	Barriera rigida con rete	h 1500 mm x 30 m

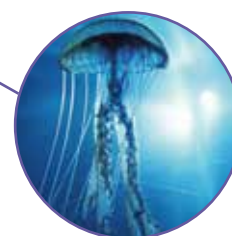
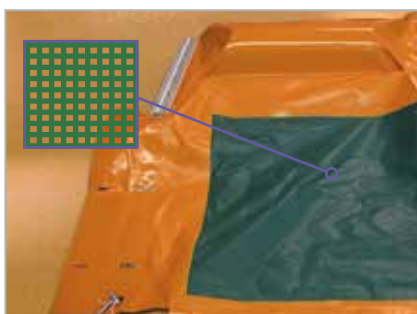

GUARDA IL VIDEO:



MINI BARRIERE DI CONTENIMENTO



Stesse caratteristiche delle barriere rigide tradizionali, ma con dimensioni ridotte che le rendono facilmente manovrabili in situazioni di emergenza.

La loro leggerezza e manovrabilità le rendono utilizzabili anche da una sola persona e sono particolarmente adatte per arginare piccoli sversamenti di liquidi inquinanti in ruscelli, torrenti e laghi.

Particolarmente utili per i Vigili del Fuoco e Corpi di Pronto intervento, facilmente trasportabili sui normali pick-up sono facili e veloci da assemblare.

CODICE	DESCRIZIONE	DIMENSIONI MODULO
406 000 265	Mini Barriera	h 200 mm x 7,5 m
406 000 266	Mini Barriera	h 200 mm x 10 m
406 000 267	Mini Barriera	h 200 mm x 20 m

Le immagini contenute nel presente depliant sono rappresentative e non vincolano il fornitore per la forma costruttiva e per i colori. L'azienda si riserva la facoltà di apportare modifiche e sostituire i prodotti senza nessun preavviso.

BARRIERE DI CONTENIMENTO RIGIDE PERMANENTI



Le barriere rigide permanenti in PVC con elementi verticali in polietilene espanso sono ideali per delimitare aree portuali e acque calme; sono pronte all'uso, poco ingombranti e avvolgibili su rulli. I materiali utilizzati per la realizzazione garantiscono un ottimo impiego sia ad alte che a basse temperature (-30°/+70°C) senza che vengano mutate le caratteristiche di resistenza agli agenti inquinanti. Queste barriere non necessitano di manutenzione, possiedono collegamenti ASTM in alluminio marino 6063, zavorra in piombo annegato nel galleggiante e sono di colore arancione ad alta visibilità. Disponibile anche la versione in poliuretano nero se si necessita di maggiore resistenza all'abrasione, foratura e a certi tipi di idrocarburi.

CODICE	DESCRIZIONE	DIMENSIONI MODULO
406 003 090	Barriera rigida permanente	h 600 mm x 10 m
406 003 091	Barriera rigida permanente	h 800 mm x 10 m
406 003 092	Barriera rigida permanente	h 1200 mm x 10 m



BARRIERE DI CONTENIMENTO GONFIABILI



Ideali per l'utilizzo in mare aperto o in tutte le zone dove si possono verificare situazioni di forti maree. Trovano il loro impiego nelle operazioni di pronto intervento, per sbarrare porti o darsene, come protezione di aree di carico e scarico petrolio e a difesa delle aree turistiche di balneazione. La caratteristica del tessuto le rendono resistenti agli sbalzi termici, resistenti ad agenti inquinanti quali idrocarburi e solventi. Le barriere, quando non sono gonfiate, sono facilmente riponibili su rulli manuali o motorizzati, in modo da limitare l'ingombro e poter essere posizionate su navi o in zone portuali; questa caratteristica le rende sempre pronte all'uso in situazioni di pronto intervento. Tutte le barriere gonfiabili sono realizzate in poliuretano di colore nero o arancione (a seconda della disponibilità).

CODICE	DESCRIZIONE	DIMENSIONI MODULO
406 000 269	Barriera gonfiabile	h 440 mm x 10 m
406 000 270	Barriera gonfiabile	h 630 mm x 10 m
406 000 271	Barriera gonfiabile	h 990 mm x 10 m
406 000 272	Barriera gonfiabile	h 1250 mm x 10 m
406 000 273	Barriera gonfiabile	h 1500 mm x 10 m
406 000 274	Barriera gonfiabile	h 1800 mm x 20 m



Le immagini contenute nel presente depliant sono rappresentative e non vincolano il fornitore per la forma costruttiva e per i colori. L'azienda si riserva la facoltà di apportare modifiche e scalfiture i prodotti senza nessun preavviso.

BARRIERE DI CONTENIMENTO SEMI-RIGIDE



Barriere di contenimento semirigide costituite da una serie di boe galleggianti unite all'interno di una struttura realizzata in tessuto gommato che ne conferisce un'eccellente resistenza. I materiali utilizzati per la realizzazione garantiscono un ottimo impiego sia ad alte che a basse temperature (-40°C / +90°C) senza che vengano mutate le caratteristiche di resistenza agli agenti inquinanti. È la barriera ideale da utilizzare in aree portuali o in acque calme. La particolare struttura semirigida favorisce il posizionamento della barriera su rulli manuali o motorizzati. Colore arancione ad alta visibilità, possono essere realizzate in gomma, poliuretano o PVC.

CODICE	DESCRIZIONE	DIMENSIONI MODULO
406 003 675	Barriera semi-rigida	h 450 mm x 10 m
406 000 278	Barriera semi-rigida	h 600 mm x 10 m
406 000 279	Barriera semi-rigida	h 850 mm x 10 m
406 000 280	Barriera semi-rigida	h 1150 mm x 10 m



Le immagini contenute nel presente depliant sono rappresentative e non vincolano il fornitore per la forma costruttiva e per i colori. L'azienda si riserva la facoltà di apportare modifiche e sostituire i prodotti senza nessun preavviso.



BARRIERE DI CONTENIMENTO GONFIABILI IN POLIETILENE

Nuova ed innovativa barriera gonfiabile realizzata in polietilene, adatta sia per l'utilizzo in acqua sia per l'utilizzo a terra.

Facile e veloce da utilizzare, viene fornita arrotolata su di una bobina che consente un rapido srotolamento nelle situazioni di emergenza.

Per l'utilizzo della barriera in acqua è sufficiente srotolare la barriera a doppia camera fino alla lunghezza desiderata e chiudere entrambe le estremità con le apposite testate. Gonfiare la camera superiore con aria; una volta posizionata in acqua riempire la camera inferiore con acqua.

Per l'utilizzo della barriera a terra è sufficiente srotolare la barriera a doppia camera fino alla lunghezza desiderata, chiudere entrambe le estremità con le apposite testate e riempire entrambe le camere con acqua.

CODICE	DESCRIZIONE	DIMENSIONI MODULO
406 002 008	Kit composto da : • Barriera gonfiabile • 2 testate a morsetto con attacchi da 2" • Bobina di srotolamento	150 m
406 002 009		300 m



SBARRAMENTI DI CONTENIMENTO GONFIABILI IN POLIETILENE

Gli sbarramenti gonfiabili in polietilene si presentano come un'ottima soluzione per contenere sversamenti di sostanze pericolose, acque e fanghi in ambienti di lavoro e in caso di alluvioni.

Per l'utilizzo è sufficiente riempire con acqua la barriera utilizzando il dispositivo (posto su un lato della barriera) che ne permette il riempimento delle due camere contemporaneamente. Una volta riempita, la barriera, raggiungerà un'altezza massima di 35 cm.

CODICE	DESCRIZIONE	DIMENSIONI MODULO
406 002 297	Sbarramento gonfiabile	4 m
406 002 298		8 m
406 002 299		16 m



Le immagini contenute nel presente depliant sono rappresentative e non vincolano il fornitore per la forma costruttiva e per i colori. L'azienda si riserva la facoltà di apportare modifiche e scalfiture i prodotti senza nessun preavviso.

TUBEWALL



La barriera TUBEWALL è una barriera protettiva mobile auto-ancorante contro le inondazioni, in grado di arginare acqua fino ad una altezza di 100 cm, progettata per arginare acqua che ristagni o che scorra a bassa velocità; i moduli possono essere affiancati e si possono formare anche angoli in modo da poter utilizzare la barriera anche come bacino di accumulo d'acqua in caso di emergenza; inoltre può essere anche utilizzata per aumentare l'altezza di dighe o argini esistenti, oltre a mettere in sicurezza aree residenziali, fabbricati e strade.

È leggera, efficace ed utilizza aria in quanto il tubo è una serie di tubi in PVC rinforzato interconnessi pieni d'aria e l'acqua occorre per essere ancorata al suolo. Non basandosi sul peso del tubo stesso per ancoraggio, la parete del tubo utilizza il peso dell'acqua d'inondazione su una "gonna" presente solo su un lato del tubo, per una tenuta stabile e sicura. Quando l'acqua inizia a salire, la gonna è tenuta saldamente al suolo, grazie anche ad uno strato antiscivolo presente al di sotto di questa, creando una tenuta idraulica e un meccanismo di fissaggio.

I tubi sono rapidamente e facilmente riempiti d'aria con un gonfiatore elettrico ed altrettanto facilmente sgonfiati sempre con lo stesso apparecchio. Ogni tubo presenta 3 valvole di non ritorno per il gonfiaggio, una ad ogni testata ed una in centro per rendere rapida tale operazione, infatti per gonfiare un tubo di 10 m occorrono solo 1,5 minuti (pressione di circa 7 kPa).

Una barriera TUBEWALL pesa molto meno di una corrispondente barriera di sacchi di sabbia ed è facilmente posizionata da 2 - 4 persone (2 persone in meno di un'ora possono posizionare fino a 100 m di TUBEWALL); funziona anche su prati, campi, strade di ghiaia e asfalto e richiede una minima preparazione del sito prima dell'installazione.

La barriera TUBEWALL è stata sviluppata in Svezia, con il sostegno del Servizi di Soccorso Svedesi ed è stata utilizzata con successo durante numerosi eventi di piena; a questa barriera è stata assegnata il premio per i migliori Skapa in Svezia e nel dicembre 2002 ha vinto il primo premio in BBC's Live Show "migliori invenzioni".

CODICE	DESCRIZIONE	DIMENSIONI MODULO
406 003 261	TUBEWALL	Ø 500 mm x 10 m
406 003 262	TUBEWALL	Ø 500 mm x 20 m
406 003 263	TUBEWALL	Ø 750 mm x 10 m
406 003 264	TUBEWALL	Ø 750 mm x 20 m
406 003 265	TUBEWALL	Ø 1000 mm x 10 m
406 003 266	TUBEWALL	Ø 1000 mm x 20 m



Le immagini contenute nel presente dépliant sono rappresentative e non vincolano il fornitore per la forma costruttiva e per i colori. L'azienda si riserva la facoltà di apportare modifiche e sostituire i prodotti senza nessun preavviso.

FLOODGATE



FLOODGATE è un semplice e rapido sistema di sbarramento per porte e finestre di edifici industriali e abitazioni, da utilizzare in caso di esondazioni di piene fluviali. È costituito da un telaio in acciaio di spessore 25 mm, avvolto da una guaina spessa 7 mm di neoprene e si espande telescopicamente sul piano orizzontale e verticale per adattarsi in modo semplice e sicuro in una vasta gamma di telai di porte.

Grazie al suo design unico, FLOODGATE non ha raccordi permanenti all'infisso a cui è appoggiato, lasciandolo integro una volta rimosso.

FLOODGATE una volta espanso garantisce una tenuta stagna tra l'interno e l'esterno dell'edificio ed assicura una protezione più efficace di oltre 50 sacchi di sabbia. Occorrono solo 2 minuti per posizionarlo evitando spese di installazione e perdite di tempo per sopralluoghi.

I moduli FLOODGATE possono essere accoppiati sia in altezza che in larghezza mediante appositi sistemi di giunzione.

CODICE	DESCRIZIONE	DIMENSIONI MODULO
406 003 254	FLOODGATE XS	650 - 880 x h 680 mm
406 003 255	FLOODGATE Standard	750 - 980 x h 680 mm
406 003 256	FLOODGATE Regular	870 - 1100 x h 680 mm
406 003 257	FLOODGATE Medium	955 - 1185 x h 680 mm
406 003 258	FLOODGATE Large	1175 - 1405 x h 680 mm
406 003 259	FLOODGATE XL	1350 - 1580 x h 680 mm
406 003 260	FLOODGATE XXL	1520 - 1660 x h 680 mm
406 004 643	Connessione per FLOODGATE mod. XXL	-
406 004 642	Connessione per FLOODGATE mod. L - XL	-
406 004 641	Connessione per FLOODGATE mod. Regular M	-
406 004 640	Connessione per FLOODGATE mod. XS - Standard	-



GUARDA IL VIDEO:



Le immagini contenute nel presente depliant sono rappresentative e non vincolano il fornitore per la forma costruttiva e per i colori. L'azienda si riserva la facoltà di apportare modifiche e sostituirle i prodotti senza nessun preavviso.

SKIMMER A RULLI



Lo SKIMMER A RULLI è un sistema galleggiante per il recupero di sostanze petrolifere inquinanti sulla superficie dell'acqua.

Progettato per il controllo degli inquinamenti in mare derivanti da prodotti petroliferi, è particolarmente indicato anche per il recupero di fluidi oleosi galleggianti all'interno di vasche e serbatoi industriali senza l'impiego di solventi o altri prodotti chimici.

La sua particolare struttura ne permette l'uso anche in mare mosso e con l'ausilio di barriere galleggianti per il contenimento dello sversamento.

Può operare con soli 20 cm di acqua, è inaffondabile e i suoi materiali non vengono alterati dall'acqua salata o da sostanze chimiche aggressive.

L'intelaiatura è realizzata completamente in materiale plastico, è dotata di una vaschetta, nella quale si raccolgono le sostanze oleose, recuperate da un rullo rotante.



PUNTI DI FORZA

- *Facilmente trasportabile*
- *Alto rendimento di recupero*
- *Può operare con mare calmo e mosso ed in presenza di detriti*
- *Facilità di smontaggio dei rulli e della pompa*
- *Raccoglie prodotti petroliferi, oli vegetali e sostanze chimiche oleose*

UTILIZZO

- Raffinerie
- Depositi di carburante
- Stabilimenti siderurgici
- Porti turistici
- Navi cisterna
- Bonifica dei bacini portuali e marini
- Impianti di manutenzione motori, autolavaggi e officine meccaniche
- Impianti di trattamento delle acque di prima pioggia

CARATTERISTICHE

- Completati di galleggianti amovibili in HDPE e manici di sollevamento
- Materiali di costruzione del telaio e del rullo interamente plastici
- Alimentazione ad aria compressa essiccata ed in alternativa alimentazione oleodinamica
- Brevettato e marchiato CE
- Manicotto da 1 1/2" F. per attacco bocchetta di aspirazione
- Completati di pannello di controllo
- Disponibile su richiesta il tubo di collegamento per aspirazione

CODICE	DESCRIZIONE	PORTATA DI RECUPERO IRDOCARBURI
406 002 269	Skimmer a rulli con pompa a bordo • 945 x 990 x h 500 mm	3 m ³ /h
406 002 270	Skimmer a rulli con pompa a bordo • 1100 x 1000 x h 550 mm	5 m ³ /h
406 002 271	Skimmer a rulli con pompa a bordo • 1570 x 1200 x h 700 mm	10 m ³ /h



GUARDA IL VIDEO:



Le immagini contenute nel presente depliant sono rappresentative e non vincolano il fornitore per la forma costruttiva e per i colori. L'azienda si riserva la facoltà di apportare modifiche e sostituire i prodotti senza nessun preavviso.

SKIMMER A SPAZZOLA



Lo SKIMMER A SPAZZOLA è un sistema galleggiante che può ripulire la superficie dell'acqua da oli, petrolio ed idrocarburi grazie alle proprietà idrofobiche delle setole che compongono la spazzola. È costituito da materiali che non vengono alterati dal contatto con acqua salata o sostanze chimiche aggressive. Questo strumento è particolarmente utile per qualsiasi tipo di recupero di idrocarburi presenti in mare, fiumi e laghi con una portata di recupero olio di 5 m³/ora. È un sistema compatto e leggero, da collegare ad una pompa per lo svuotamento della vaschetta di bordo, ma anche molto robusto e stabile. Lo skimmer recupera le sostanze galleggianti evitando l'utilizzo di solventi o altri prodotti chimici per ripulire la superficie dagli inquinanti.

PUNTI DI FORZA

- Particolarmente indicato per il recupero di oli viscosi e morchie
- Può essere collegato a qualsiasi tipo di sistema pompante presente
- Può operare con mare calmo e mosso
- Leggero e facilmente trasportabile di dimensioni contenute
- Costruito in alluminio e acciaio INOX per poter essere pulito facilmente ed essere duraturo

UTILIZZO

- Raffinerie
- Depositi di carburante
- Stabilimenti siderurgici
- Porti turistici
- Navi cisterna
- Bonifica dei bacini portuali e marini
- Impianti di manutenzione motori, autolavaggi e officine meccaniche

CARATTERISTICHE

- Dimensioni: 860 x 590 x h 424 mm
- Peso: 20 kg (senza pompa)
- Motore: pneumatico
- Punti di galleggiamento: 4
- Materiale galleggianti: Polietilene
- Struttura: Alluminio 5754, Acciaio INOX
- Spazzola: setole in PP
- Velocità di rotazione: 60 rpm
- Profondità min d'utilizzo: 167 mm

CODICE	DESCRIZIONE	PORTATA DI RECUPERO IRDOCARBURI
406 002 670	Skimmer a spazzola con pompa a bordo • 860 x 590 x h 424 mm	5 m ³ /h



Le immagini contenute nel presente depliant sono rappresentative e non vincolano il fornitore per la forma costruttiva e per i colori. L'azienda si riserva la facoltà di apportare modifiche e sostituirle i prodotti senza nessun preavviso.

SKIMMER A DISCHI



Lo SKIMMER A DISCHI è un sistema compatto, leggero e portatile che utilizza una batteria di dischi in alluminio infilati su di un asse perpendicolare all'acqua, per facilitare il recupero di oli o idrocarburi galleggianti. I dischi, con superficie idrofobica (cioè non trattengono l'acqua), con movimento rotatorio recuperano l'inquinante che viene convogliato in una vaschetta attigua tramite raschiatore; contemporaneamente l'olio è aspirato tramite pompa e trasferito in un serbatoio a terra o sull'imbarcazione. Il collegamento tra lo scarico dello Skimmer e la tubazione del sistema di pompaggio avviene tramite una connessione Camlock; lo Skimmer è dotato anche di pannello di controllo per la regolazione pneumatica. Tutti i materiali utilizzati sono resistenti all'ambiente marino e al contatto con gli idrocarburi e gli inquinanti. La capacità di recupero dell'olio è di circa 8 m³/h lasciando le acque pulite al 98%.



PUNTI DI FORZA

- Recupero di una elevata quantità di olio grazie alla grande superficie di contatto dei dischi
- Particolarmente indicato per il recupero di olio emulsionato ed in presenza di schiume
- Può essere collegato a qualsiasi tipo di sistema pompante presente
- Leggero e facilmente trasportabile di dimensioni contenute
- Costruito in alluminio e acciaio INOX per poter essere pulito facilmente ed essere duraturo

UTILIZZO

- Raffinerie
- Depositi di carburanti
- Stabilimenti siderurgici
- Porti turistici
- Navi cisterna
- Bonifica di bacini portuali e marini
- Impianti di manutenzione motori, autolavaggi, officine meccaniche
- Impianti di trattamento delle acque di prima pioggia

CARATTERISTICHE

- Dimensioni: 860 x 590 x h 424 mm
- Peso: 22 kg (senza pompa)
- Motore: pneumatico
- Punti di galleggiamento: 4
- Materiale galleggianti: Polietilene
- Struttura: Alluminio 5754, Acciaio INOX
- Dischi PVC
- Velocità di rotazione: 60 rpm
- Profondità min d'utilizzo: 167 mm

CODICE	DESCRIZIONE	PORTATA DI RECUPERO IDROCARBURI
406 003 270	Skimmer a dischi con pompa a bordo • 860 x 590 x h 424 mm	8 m ³ /h



Le immagini contenute nel presente dépliant sono rappresentative e non vincolano il fornitore per la forma costruttiva e per i colori. L'azienda si riserva la facoltà di apportare modifiche e sostituire i prodotti senza nessun preavviso.

PROGETTAZIONI SPECIALI

Alla commercializzazione dei prodotti a catalogo, Airbank affianca un'attività di progettazione e realizzazione di prodotti concepiti ad "hoc" sulla base delle specifiche esigenze del cliente.

Il processo, gestito con flessibilità e professionalità da Airbank, si articola su tre fasi:

- sopralluogo presso il cliente per l'analisi delle criticità
- progettazione di dettaglio per mettere a punto il miglior prodotto
- collaudo finale per la verifica di rispondenza alle esigenze del cliente

Ecco alcuni esempi di prodotti speciali sviluppati da Airbank:

BARRIERE DI CONTENIMENTO SEMI RIGIDE AD INGOMBRO RIDOTTO



BARRIERE GALLEGGIANTI RIGIDE AD ALTA VISIBILITÀ PER LA SALVAGUARDIA DI AREE SENSIBILI



BARRIERE DI CONTENIMENTO RIGIDE

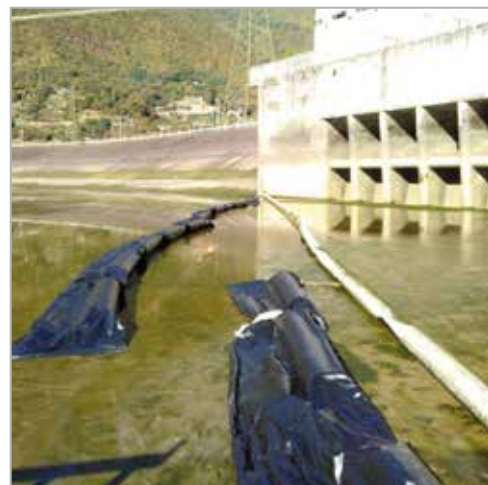

PROGETTAZIONI SPECIALI



TAPPETI COPRITOMBINO AD ALTA VISIBILITÀ



Utilizzato per prevenire infiltrazioni, è resistente all'acqua, agli idrocarburi ed ai più aggressivi componenti chimici. Facile da usare: in situazioni di emergenza è sufficiente appoggiarlo sul tombino e aderisce perfettamente al suolo anche quando si presenta imperfetto, granuloso o con screpolature. Realizzato in polimeri pregiati che lo rendono molto resistente e flessibile. Dopo l'uso è sufficiente lavarlo per renderlo immediatamente riutilizzabile.

Nota: utilizzabili per equipaggiamento presente a bordo dell'unità di trasporto secondo la normativa ADR

CODICE	DESCRIZIONE	SPESSORE
407 000 286	Tappeto copritombino verde • 46 x 46 cm	1,3 cm
407 000 287	Tappeto copritombino verde • 61 x 61 cm	1,3 cm
407 000 288	Tappeto copritombino verde • 91 x 91 cm	1,3 cm
407 000 289	Tappeto copritombino verde • 120 x 120 cm	1,3 cm
407 000 290	Tappeto copritombino verde • 300 x 100 cm	1,3 cm

IL TRASPORTO DI MERCI PERICOLOSE: LA NORMATIVA ADR

8.1.5 Equipaggiamenti diversi ed equipaggiamenti per la protezione individuale

8.1.5.2 Il seguente equipaggiamento deve essere presente a bordo dell'unità di trasporto delle merci trasportate:

- per ogni veicolo almeno un ceppo, di dimensioni adeguate alla massa massima del veicolo ed al diametro delle ruote;
- due segnali d'avvertimento autoportanti;
- liquido per il lavaggio oculare;

e per ogni membro dell'equipaggio del veicolo

- un giubbotto fluorescente di segnalazione di pericolo (ad es. come descritto nella norma EN 471);
- un dispositivo portatile di illuminazione conforme alle disposizioni del 8.3.4;
- un paio di guanti protettivi;
- un dispositivo di protezione oculare (ad es. occhiali protettivi).

8.1.5.3 Equipaggiamento supplementare richiesto per alcune classi:

- una maschera di fuga d'emergenza per ogni membro dell'equipaggio del veicolo deve essere presente a bordo di un veicolo che trasporta materie con modelli di etichetta di pericolo 2.3 o 6.1;
- una pala*;
- un copritombino*;
- un contenitore per la raccolta*.

(* Prescritto solamente per solidi e liquidi con etichette di pericolo numero 3, 4.1, 4.3, 8 o 9)



Perfetta aderenza anche in situazioni di imperfezioni del suolo.



TAPPETI COPRITOMBINO ALTA VISIBILITÀ SERIE "ECO"



Utilizzati per prevenire infiltrazioni, sono resistenti all'acqua, agli idrocarburi ed ai più aggressivi componenti chimici.

Facili da usare: in situazioni di emergenza è sufficiente appoggiarli sul tombino e aderiscono perfettamente al suolo anche quando si presenta imperfetto, granuloso o con screpolature. Realizzati in polimeri pregiati che li rendono molto resistenti e flessibili. Dopo l'uso è sufficiente lavarli per renderli immediatamente riutilizzabili. I copritombini serie "eco" sono di colore arancione ad alta visibilità.

Nota: utilizzabili per equipaggiamento presente a bordo dell'unità di trasporto secondo la normativa ADR

CODICE	DESCRIZIONE	SPESORE
407 003 048	Tappeto copritombino arancione • 46 x 46 cm	0,8 cm
407 003 049	Tappeto copritombino arancione • 61 x 61 cm	0,8 cm
407 003 050	Tappeto copritombino arancione • 91 x 91 cm	0,8 cm
407 003 051	Tappeto copritombino arancione • 120 x 120 cm	0,8 cm



CASSETTE E SACCHE PORTA TAPPETO



CASSETTA PORTA TAPPETO

Cassetta in metallo porta copritombino dotata di vetro di sicurezza "safety crash" costruito in resina antinfortunistica (sfondabile a pressione) e di serratura di sicurezza posta sul portello. La cassetta di sicurezza è appendibile al muro.

SACCA PORTA TAPPETO

Sacca costruita in nylon pesante di colore giallo ad alta visibilità su cui è stampata una scritta identificativa.

Chiusura a coulisse che permette di appendere la sacca nelle aree a rischio di sversamento.

CODICE	DESCRIZIONE	DIMENSIONI
407 000 291	Cassetta porta tappeto	330 x 280 x h 610 mm
407 000 292	Cassetta porta tappeto	320 x 245 x h 810 mm
407 000 294	Sacca porta tappeto	Ø 200 x h 800 mm
407 000 296	Sacca porta tappeto	Ø 250 x h 1300 mm

DIGHE DI SBARRAMENTO FLESSIBILI



Diga flessibile a sezione triangolare per arginare o deviare gli sversamenti accidentali senza assorbirli, aderisce perfettamente al pavimento anche quando presenta delle imperfezioni.

Costruita in tecnopolimero gommoso, è resistente agli oli, agli idrocarburi e alla maggior parte dei prodotti chimici, inoltre dopo l'utilizzo è sufficiente lavarla per renderla nuovamente riutilizzabile.

Colorazione verde cangiante gli conferisce un'ottima visibilità e grazie al taglio a 45° non necessita di ulteriori giunti.



CODICE	DESCRIZIONE	DIMENSIONI
407 000 297	Diga di sbarramento flessibile aperta	50 x 2000 x h 45 mm
407 000 298	Diga di sbarramento flessibile aperta	100 x 3000 x h 70 mm
407 000 299	Diga di sbarramento flessibile ad anello	50 x Ø 450 x h 45 mm



DIGHE DI SBARRAMENTO RIGIDE



Le dighe di sbarramento sono realizzate per prevenire sversamenti di sostanze pericolose o intrusione di acqua piovana, in modo permanente o temporaneo semplicemente fissandole al pavimento con silicone o tasselli (nella versione standard) oppure semplicemente appoggiandole alla superficie pulita nella versione con gomma adesiva.

Queste dighe sono realizzate in poliuretano, hanno buona resistenza all'abrasione, all'acqua, agli idrocarburi, agli oli e una serie di agenti chimici aggressivi. Resistente a temperature da -30° a +100°C.

CODICE	DESCRIZIONE	DIMENSIONI
407 003 052	Diga di sbarramento rigida standard	100 x 1500 x h 60 mm
407 003 053	Diga di sbarramento rigida con rinforzo in TNT e gomma adesiva	100 x 1500 x h 60 mm
407 003 054	Giunzione per diga	120 x 100 x h 60 mm
407 003 055	Angolo per diga rigida standard	100 x 370 x h 60 mm
407 003 114	Angolo per diga rigida con rinforzo in TNT e gomma adesiva	100 x 370 x h 60 mm



Le immagini contenute nel presente depliant sono rappresentative e non vincolano il fornitore per la forma costruttiva e non vincolano la facoltà di apportare modifiche e sostituire i prodotti senza nessun preavviso.





PRODOTTI PER LA PULIZIA INDUSTRIALE

- 8 DISINQUINANTI E DETERGENTI PER PULIZIE INDUSTRIALI..... pag. 112
- 9 PRODOTTI BIODEGRADABILI E BIOLOGICI pag. 122

HIDRO CARBON SOLVENT



Disgregante per Idrocarburi

HCS (Hidro Carbon Solvent) è una soluzione che neutralizza gli idrocarburi in grado di mitigare efficacemente l'impatto ambientale.

HCS, agendo sulla tensione superficiale degli idrocarburi, riesce a rompere la catena molecolare di idrogeno e carbonio; una volta scissi gli elementi, vengono resi "biodisponibili". Questo significa che in pochi minuti HCS riesce a decomporre l'idrocarburo presente sulle superfici.

PUNTI DI FORZA

- Il potere infiammabile degli idrocarburi viene quasi totalmente abbattuto
- Elimina ogni traccia di idrocarburo
- La parte contaminata è resa chimicamente neutra

UTILIZZO

- Pulizia di scafi e sentine
- Lavaggio serbatoi
- Lavaggio di impianti di raffinazione
- Pulizia di autocisterne e vasche

CARATTERISTICHE

- Concentrato ad azione veloce
- Non infiammabile
- Non sensibile al congelamento
- Elimina istantaneamente i composti organici volatili
- Migliora la degradazione naturale degli idrocarburi

HCS - Foam: per superfici verticali o dove si necessita di una schiumosità aggrappante e persistente.

CODICE	DESCRIZIONE	CONFEZIONAMENTO
408 000 304	Disgregante in schiuma HCS	Tanica da 10 L
408 000 305		Tanica da 25 L
408 000 306		Fusto da 210 L

HCS - Hidro Carbon Solvent: liquido surfattante.

CODICE	DESCRIZIONE	CONFEZIONAMENTO
408 000 300	Disgregante liquido HCS	Tanica da 10 L
408 000 301		Tanica da 25 L
408 000 302		Fusto da 210 L



Lavaggi di autocisterne



Lavaggi di serbatoi interrati



Lavaggi impianti di raffinazione

Le immagini contenute nel presente depliant sono rappresentative e non vincolano il fornitore per la forma costruttiva e per i colori. L'azienda si riserva la facoltà di apportare modifiche e sostituirle i prodotti senza nessun preavviso.

CHIMSPERSE 4000



Disperdente per la bonifica di acque marine contaminate da idrocarburi

CHIMSPERSE 4000 è un disperdente di ultima generazione specificatamente formulato per la bonifica del mare da sversamenti di idrocarburi. Il suo impiego frammenta il petrolio greggio in finissime goccioline favorendo enormemente il processo di degradazione ad opera dei microrganismi naturalmente presenti nel mare. In condizioni di mare sia calmo che mosso va irrorato sulla superficie acquosa con gli appositi spruzzatori a lancia o similari. Il prodotto va diluito con acqua. CHIMSPERSE 4000 è totalmente biodegradabile e non è tossico per la flora e la fauna marina come certificato da laboratorio di parte terza accreditato, inoltre ha superato tutti i test di efficacia disperdente-emulsionante, di biodegradabilità, di tossicità su alghe, crostacei e pesci, come richiesto dal Decreto del Ministero dell'Ambiente e della Tutela del Territorio e del Mare ed ha ricevuto la relativa idoneità all'utilizzo in mare.

PUNTI DI FORZA

- 80% biodegradabile
- Di facile utilizzo
- La tossicità per la flora e la fauna marina rientra nei range prescritti dal Ministero per l'Ambiente
- Efficace in condizioni di mare calmo e mosso

UTILIZZO

- Bonifica del mare da idrocarburi
- Bonifica di scogli
- Pulizia delle spiagge
- Pulizia di scafi, sentine e parti metalliche delle imbarcazioni
- L'utilizzo nei laghi deve essere preventivamente valutato e approvato dallo specifico ente lacuale preposto

CARATTERISTICHE

- Liquido da incolore a giallo ambra
- Inodore
- Non infiammabile
- Necessita diluizione con acqua (dolce o salata)
- Non rientra in alcuna classe di pericolo ai fini del trasporto

CODICE	DESCRIZIONE	CONFEZIONAMENTO
408 001 027	Disperdente per idrocarburi CHIMSPERSE 4000	Tanica da 5 Kg
408 001 028		Tanica da 10 Kg
408 001 029		Tanica da 55 Kg
408 001 030		Fusto da 200 Kg

MECCANISMO DI AZIONE DEI DISPERDENTI NELLA BONIFICA DEGLI "OIL SLICKS"

- Il disperdente è sparso sulla superficie della chiazza d'olio in forma di minute goccioline. Il disperdente contiene surfattanti, caratterizzati da una parte lipofila affine all'olio e una parte idrofila affine all'acqua, in grado di emulsionare gli idrocarburi nell'acqua liberando nel contempo l'acqua inglobata nella chiazza d'olio.
- L'emulsione olio in acqua che si forma, disperde gli idrocarburi sotto forma di particelle microscopiche favorendo la degradazione dell'olio da parte dei microrganismi presenti in natura nell'acqua del mare.
- L'olio emulsionato sotto forma di dispersione microscopica non inibisce più lo scambio dell'ossigeno dell'aria con l'acqua e le particelle di olio condizionate dai surfattanti che si fissano sulla loro superficie non imbrattano più le superfici con cui vengono in contatto. Il disperdente perciò può svolgere anche azione di pulizia delle superfici imbrattate dall'olio disperso a mare.

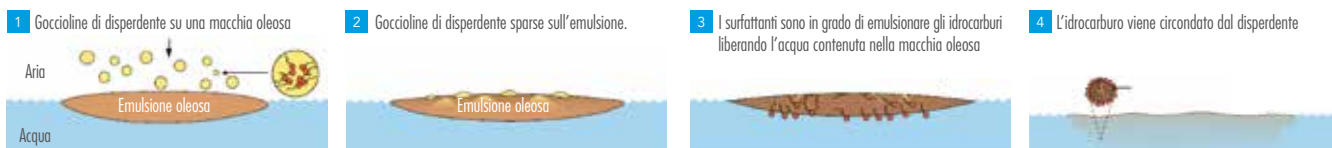

Le immagini contenute nel presente depliant sono rappresentative e non vincolano il fornitore per la forma costruttiva e per i colori. L'azienda si riserva la facoltà di apportare modifiche e sostituire i prodotti senza nessun preavviso.



OT8

Liquido enzimatico per la rimozione di residui solidi e liquidi di idrocarburi

OT8 è un liquido viscoso biologicamente attivo studiato appositamente per agire su tutti i tipi di idrocarburi, solidi e liquidi. I suoi enzimi degradano ogni molecola di idrocarburo trasformandola in H₂O e CO₂ e nessun altro residuo dannoso.

PUNTI DI FORZA

- Facile da usare non danneggia alcun tipo di superficie
- Non pericoloso all'uso
- Dissolve le macchie d'olio e di idrocarburi
- Non è corrosivo
- Un litro di OT8 è sufficiente per bonificare 1 - 2,5 m² di superficie secondo la porosità delle stesse.

GUARDA IL VIDEO:



UTILIZZO

- Detersione pavimentazioni
- Pulizia di cisterne
- Pulizia di ogni superficie lavabile

CARATTERISTICHE

- Composizione: liquido enzimatico
- Colore: stratificato bianco e nocciola
- Odore agrumato, solubile in acqua

CODICE	DESCRIZIONE	CONFEZIONAMENTO
408 000 327	Liquido enzimatico per idrocarburi OT8	12 bottiglie da 1 L
408 000 328		4 taniche da 5 L
408 000 326		Tanica da 20 L



ROAD BIO

Rimotore di residui di idrocarburi su asfalto

Le perdite di olio e gasolio sulle strade, presentano gravi pericoli che hanno bisogno di essere risolti in modo veloce ed efficace specialmente sugli asfalti autodrenanti. ROAD BIO può essere utilizzato sulla contaminazione con una diluizione che può variare dal 20 al 50%.

PUNTI DI FORZA

- Rimuove rapidamente gli idrocarburi
- Non è infiammabile
- A base di enzimi e batteri specifici per l'olio
- 1 L di ROAD BIO agisce su 1,5 - 3,5 m² di superficie

GUARDA IL VIDEO:



UTILIZZO

- Stazioni di servizio
- Autostrade
- Parcheggi
- Aree di rottamazione

CARATTERISTICHE

- Stato fisico: Liquido
- Colore: Giallo paglierino
- Massa volum. (densità) 1.07 Kg/dm³
- Densità relativa 1.06

CODICE	DESCRIZIONE	CONFEZIONAMENTO
408 000 338	Rimotore di idrocarburi su asfalto ROAD BIO	4 taniche da 5 L
408 000 339		Tanica da 20 L
408 000 340		Fusto da 200 L



BIO TUBE

Cuscino enzimatico

Cuscino enzimatico che assorbe e digerisce 2 Kg di idrocarburi alla settimana per 6/8 mesi e li trasforma in diossido di carbonio e H₂O. Dotato di fune di giunzione.

PUNTI DI FORZA

- Digerisce e sostituisce il volume dell'olio trattato
- Aiuta ad eliminare il rischio di scarichi di olio
- Riduce il livello di BOD e COD.
- Separa l'olio dall'acqua

UTILIZZO

- Fosse settiche
- Tombini autolavaggi
- Industria
- Disoleatori

CODICE	DESCRIZIONE	CONFEZIONAMENTO
408 000 329	Cuscino enzimatico BIO TUBE • Ø 29 x 50 cm	3 pezzi box
408 000 330	Cuscino enzimatico BIO TUBE • Ø 29 x 50 cm	6 pezzi box



SOBO QB

Sgrassante per oli e grassi freschi

Sgrassante per superfici sporche di oli e grassi freschi, utilizzabile puro o diluito sulla superficie. SOBO QB può essere sparso con l'aiuto di uno spazzolone per la copertura della macchia e va risciacquato subito. Contrariamente agli altri detergenti non richiede azione energica di spazzolatura o con apposite macchine per la pulizia e non produce schiuma. Aiuta la separazione acqua-olio nelle fosse e nel depuratore. Da utilizzare puro o diluito fino a 50 parti.

UTILIZZO

- Parcheggi
- Stazioni ferroviarie
- Aree di rifornimento benzina
- Piattaforme OFF-SHORE
- Aree di rottamazione
- Impianti idroelettrici
- Separatori/disoleatori

PUNTI DI FORZA

- Agisce velocemente
- Sgrassa per contatto, immersione o nebulizzazione
- Ideale per rimuovere oli e grassi negli impianti (es. idroelettrici)

CODICE	DESCRIZIONE	CONFEZIONAMENTO
408 000 335	Sgrassante per oli freschi SOBO QB	Tanica da 25 L
408 000 336		Fusto da 200 L

GUARDA IL VIDEO:





TANKSHINE

PRODOTTO AIRBANK

Solvente sgrassante

TANKSHINE è un forte solvente sgrassante altamente concentrato, potente. Il prodotto è in grado di disgregare le più pesanti macchie di olio e grasso, è un detergente rapido ed efficace per la rimozione di residui di idrocarburi dai serbatoi di stoccaggio pareti e pavimenti. È efficace per rimuovere asfalti, oli grezzi, bitumi, grassi induriti e sporco tenace. Il TANKSHINE è più ecologico rispetto a molti altri prodotti disponibili in commercio. Il prodotto è inoltre esente da composti nocivi organici volatili (COV) e non è infiammabile. Il prodotto va diluito in acqua in funzione della tenacità dello sporco, questa operazione lo rende anche economico rispetto ai normali detergenti.



UTILIZZO

- Serbatoi
- Tubazioni
- Pavimenti

PUNTI DI FORZA

- Forte potere sgrassante
- Alto punto di infiammabilità
- Economico - prevede diluizione dal 4% al 10% con acqua
- Togli i residui di idrocarburi
- Non contiene D-limonene e COV

CODICE	DESCRIZIONE	CONFEZIONAMENTO
408 003 501	Solvente sgrassante TANKSHINE	Tanica da 25 L



POLYLESS

PRODOTTO AIRBANK

Solvente per la rimozione di polielettroliti

Il polielettrolita è un polimero usato:

- come agente ispessitore per prodotti cosmetici, saponi, vernici, prodotti alimentari, ecc.
 - come disperdente in sospensioni di materiali argillosi, di pigmenti in vernici, nei fanghi di perforazione, ecc.
 - come agente flocculante nel trattamento delle acque
 - nell'industria tessile (nelle operazioni di collaggio, tintura, rifinitura)
 - nella preparazione di resine o di membrane scambiatrici degli ioni
- POLYLESS è un solvente in grado di rimuovere dalle pavimentazioni industriali i residui di polielettrolita.

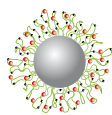

POLYLESS®
SOLVENTE PER LA RIMOZIONE
DI POLIELETTROLITI

UTILIZZO

- Industrie cosmetiche, alimentari, metalmeccaniche
- Industrie tessili
- Produttori di vernici
- Impianti di trattamento acque

PUNTI DI FORZA

- Di facile utilizzo
- Facilmente lavabile dopo l'utilizzo
- Toglie rapidamente le incrostazioni dal pavimento evitando scivolosità

CODICE	DESCRIZIONE	CONFEZIONAMENTO
408 002 403	Solvente per la rimozione di polielettroliti POLYLESS	Tanica da 25 L



MEHCLEAN

PRODOTTO AIRBANK

Sgrassante specifico per il settore meccanico

MEHCLEAN è uno sgrassante a base acquosa efficace nel rimuovere grasso ed oli, senza VOC e solventi.

Progettato per l'impiego in vasche di lavaggio, e sistemi ad ultrasuoni, MEHCLEAN lascia le superfici pulite e prive di olio. Diluire tra il 2-5% a seconda del grado di sporco e del livello di inibizione della corrosione richiesta.



UTILIZZO

- Settore meccanico
- Industriale
- Vasche di lavaggio
- Macchine utensili

GUARDA IL VIDEO:



PUNTI DI FORZA

- *Inibitore della ruggine*
- *VOC free*
- *Lascia le superfici pulite da residui di olio e grasso*

CODICE	DESCRIZIONE	CONFEZIONAMENTO
408 003 663	Sgrassante specifico per il settore meccanico MEHCLEAN	4 taniche da 5 L
408 003 664		Tanica da 25 L



FLOORCLEAN

PRODOTTO AIRBANK

Sgrassante e deodorizzante per pavimentazioni industriali

FLOORCLEAN è uno sgrassante efficace nel rimuovere anche gli odori.

Rimuove efficacemente residui e macchie di oli lubrificanti, refrigeranti, oli da taglio, ecc. dai pavimenti industriali.

Miscela di tensioattivi biodegradabili, il FLOORCLEAN è un sgrassatore ad acqua non emulsionabile adatto anche per macchine lavapavimenti. Utilizzare con diluizione al 4 - 6%. Le diluizioni inferiori a 1:2 non sono classificate come pericolose.



UTILIZZO

- Industriale
- Macchine lavapavimenti
- Officine

GUARDA IL VIDEO:



PUNTI DI FORZA

- *Biodegradabile*
- *Alto potere sgrassante e deodorizzante*
- *Basso contenuto di VOC*
- *Con diluizione inferiore a 1:2 il prodotto non è pericoloso*

CODICE	DESCRIZIONE	CONFEZIONAMENTO
408 003 661	Sgrassante e deodorizzante per pavimentazioni industriali FLOORCLEAN	4 taniche da 5 L
408 003 662		Tanica da 25 L

Le immagini contenute nel presente depliant sono rappresentative e non vincolano il fornitore per la forma costruttiva e per i colori. L'azienda si riserva la facoltà di apportare modifiche e sostituire i prodotti senza nessun preavviso.



E-NOX SHINE



Pulitore a base d'acqua

Un nuovo prodotto speciale a base d'acqua dalle alte prestazioni per la pulizia e la manutenzione dell'acciaio INOX lucido e opaco. Rimuove polvere, impronte digitali, olio, leggeri residui di calcare e residui di ossidazione superficiale dall'acciaio INOX opaco e lucido; si può usare anche per la manutenzione di alluminio, superfici cromate, ceramica, legno, metalli non ferrosi, vetro e plastica. Si asciuga in fretta sulle superfici trattate - lascia una pellicola protettiva lucida con un'ottima resistenza. Protegge dallo sporco ed ha un effetto antistatico. Non macera le etichette stampate o incise (per esempio su elettrodomestici della cucina ed ascensori).

UTILIZZO

- Mense
- Cucine
- Elettrodomestici
- Superfici INOX

GUARDA IL VIDEO:



PUNTI DI FORZA

- Senza silicone
- Pronto all'uso
- VOC free

CODICE	DESCRIZIONE	CONFEZIONAMENTO
408 003 693	Pulitore a base d'acqua E-NOX SHINE	Tanica da 10 L
408 003 694		Tanica da 20 L



UNO SF



Detergente intensivo

Detergente a base d'acqua a basso potere schiumogeno. Altamente concentrato e alcalino. Adatto per la rimozione di oli e grassi minerali e vegetali, residui di proteine, distaccanti, residui di fumo e cere, residui di vernice fresca e inchiostri pigmentati. Non è consigliato l'uso del prodotto concentrato su superfici in alluminio e/o zincate.

UTILIZZO

- Cucine industriali
- Industria materie plastiche
- Tipografie
- Litografie

PUNTI DI FORZA

- Non combustibile
- VOC reduced
- Adatto per la pulizia meccanica e manuale
- Senza fosfati

CODICE	DESCRIZIONE	CONFEZIONAMENTO
408 003 692	Detergente intensivo UNO SF	Tanica da 20 L

L'NSF (National Sanitation Foundation) è un'organizzazione senza scopo di lucro con sede negli U.S.A. che si occupa di sicurezza della salute pubblica e tutela dell'ambiente. Tra le altre cose, essa **premia i prodotti che non sono nocivi nell'uso a contatto con alimenti, acqua o aria**. Oltre alle prestazioni del prodotto vengono valutati anche il design e la costruzione impeccabile, nonché la sicurezza del materiale.

Le immagini contenute nel presente depliant sono rappresentative e non vincolano il fornitore per la forma costruttiva e per i colori. L'azienda si riserva la facoltà di apportare modifiche e sostituirle i prodotti senza nessun preavviso.



PRODOTTO AIRBANK

GRAFFLESS

Rimotore di graffi in gel

L'innovativo prodotto GRAFFLESS è un detergente di consistenza gelatinosa per pulire le superfici da scritte eseguite con bombolette di vernice spray.

Il prodotto va applicato tal quale a pennello sulla superficie danneggiata, la sua consistenza semi-liquida lo rende "aggrappante" e dopo soli 10-15 minuti può essere rimosso con acqua corrente o idropulitrice o con feltro abrasivo o con spazzola a setole dure. Il dosaggio è in funzione della porosità e rugosità della superficie, indicativamente se ne utilizzano da 100 a 200 g/m².



GRAFFLESS®

GEL PER RIMUOVERE GRAFFITI

UTILIZZO

- Pietre naturali di ogni tipo
- Mattoni faccia a vista
- Calcestruzzo
- Blocchetti in cemento
- Cartelli stradali
- Vagoni ferroviari

PUNTI DI FORZA

- Tecnologia sostenibile
- Riduzione dei costi di pulizia
- Semplice da utilizzare
- Rapidità d'azione
- Non infiammabile

CODICE	DESCRIZIONE	CONFEZIONAMENTO
408 002 804	Rimotore di graffi in gel GRAFFLESS	Tanica da 6 Kg
408 002 805		Tanica da 30 Kg

GUARDA IL VIDEO:



PRODOTTO AIRBANK

GRAFFLESS KEEP CLEAN

Barriera antigraffiti

L'innovativo prodotto GRAFFLESS KEEP CLEAN è una barriera protettiva antigraffiti da applicare sulle superfici per proteggerle da scritte eseguite con bombolette di vernice spray.

Il prodotto è a base di polimeri organici modificati in emulsione acquosa, è pronto all'uso e si applica con pennello o con rullo o con irroratori tipo airless; la superficie da trattare deve essere pulita e ben asciutta prima del trattamento.

GRAFFLESS KEEP CLEAN colma i pori della superficie trattata creando un film protettivo invisibile, senza impedire la traspirabilità, una vera e propria barriera repellente agli oli, all'acqua e graffi. Il dosaggio è in funzione della porosità e rugosità della superficie, indicativamente se ne utilizzano da 50 a 150 g/m² e il tempo di asciugatura è di circa 20 minuti a +20°C.



GRAFFLESS®

KEEP CLEAN
BARRIERA ANTIGRAFFITI

UTILIZZO

- Pietre naturali di ogni tipo
- Mattoni faccia a vista
- Calcestruzzo
- Blocchetti in cemento
- Intonaci decorati (resistenti ai lavaggi con acqua in pressione a caldo)
- Graniti
- Marmo

PUNTI DI FORZA

- Tecnologia sostenibile
- Riduzione dei costi di pulizia
- Semplice da utilizzare
- Rapidità d'azione
- Non infiammabile

CODICE	DESCRIZIONE	CONFEZIONAMENTO
408 002 806	Barriera antigraffiti GRAFFLESS KEEP CLEAN	Tanica da 5 L
408 002 807		Tanica da 25 L

GUARDA IL VIDEO:



Le immagini contenute nel presente depliant sono rappresentative e non vincolano il fornitore per la forma costruttiva e per i colori. L'azienda si riserva la facoltà di apportare modifiche e sostituire i prodotti senza nessun preavviso.

GEL IGIENIZZANTE



408 004 459

Gel igienizzante mani in boccettino con tappo dosatore. Contiene alcool, olio di lime e aloe vera.

Alcool: appartiene al gruppo chimico degli alcoli alifatici, è incolore, limpido di odore caratteristico che evapora prontamente. Ha un'azione virucida (DNA e RNA virus).

Olio essenziale di lime: ha notevoli effetti benefici per la pelle grazie alle sue notevoli proprietà che lo rendono un ottimo rimedio come antisettico, disinfettante e antivirale.

Aloe vera: possiede proprietà antibatteriche, antisettiche e antinfiammatorie che contrastano l'azione di batteri e germi sulla pelle.

CODICE	DESCRIZIONE	CONFEZIONE
408 004 459	Gel igienizzante disinfettante mani	100 ml



408 004 473

Gel igienizzante alcolico ad azione disinfettante per mani. Miscela n-propanolo e isopropanolo (72.2%). Registrazione Ministero della Salute.

CODICE	DESCRIZIONE	CONFEZIONE
408 004 468	Gel igienizzante e disinfettante mani PMC	Box 6 flaconi da 500 ml
408 004 473	Gel igienizzante e disinfettante mani PMC	1 flacone da 500 ml

COLONNINA DISPENSER GEL IGIENIZZANTE



Colonnina in acciaio nero, corredata di alloggiamento per un erogatore d'igienizzante gel regolabile in altezza. L'unità comprende anche un vano per riporre una confezione di guanti o mascherine (non compresi). Il funzionamento dell'unità è totalmente meccanico. Sarà sufficiente esercitare una lieve pressione sul pedale posto in prossimità della base per ottenere una dose d'igienizzante. L'erogazione no touch garantisce massima igiene per l'utente, senza che si renda necessario alcun contatto con le mani.

La piantana con pedale è fornita pre-assemblata, comprensiva di sticker adesivi. Una soluzione pratica ed efficace da posizionare in esercizi commerciali, uffici, scuole e reparti sanitari.

CODICE	DESCRIZIONE	DIMENSIONI
417 004 524	Colonnina dispenser gel igienizzante con pedale	365 x 300 x h 1415 mm

PANNO IN MICROFIBRA



CODICE	DESCRIZIONE	CONFEZIONE
402 004 478	Panno in microfibra 30x40 cm	Box da 20 pz

DETERGENTI DISINFETTANTI SANIFICANTI



Disinfettante formulato unendo all'ottimo potere disinfettante del sale d'ammonio quaternario la forza sinergica dell'EDTA, della monoetanolamina e di un tensioattivo non ionico con spiccate proprietà detergenti riduce le operazioni di deterzione e disinfezione delle superfici ed attrezzature in un unico passaggio. Non è corrosivo ed agisce sia sui batteri gram + e gram - che sui miceti.

È pronto all'uso, pulisce e disinfetta velocemente, non lascia odori né aloni ed è facilmente risciacquabile.

CODICE	DESCRIZIONE	CONFEZIONE
408 004 460	Detergente disinfettante sanificante PMC	Box 8 flaconi da 750 ml
408 004 461	Detergente disinfettante sanificante PMC	1 flacone da 750 ml



Disinfettante detergente dal profumo agrumato, pronto all'uso per superfici a rischio di contaminazione. Detergente autoasciugante destinato all'impiego per il controllo di batteri (sia Gram+ che Gram-) funghi e virus. Può essere usato per preservare ogni superficie lavabile dai rischi di contaminazione. Si impiega in ambito sanitario-assistenziale e civile per la disinfezione quotidiana di arredi, sanitari, vetrate e superfici in genere.

È un presidio medico-chirurgico (PMC) registrato presso il Ministero della Salute. È un prodotto conforme ai CAM e con performance ambientale certificata EPD.

- Attività battericida: tutti i batteri gram+ e gram- (tra cui Pseudomonas aeruginosa, Staphylococcus aureus, Enterococcus hirae, Escherichia coli).
- Attività fungicida: Aspergillus niger, Candida albicans
- Attività virucida: poliovirus type 1, Adenovirus type 5

CODICE	DESCRIZIONE	CONFEZIONE
408 004 467	Detergente disinfettante per superfici PMC	Box 12 flaconi da 750 ml
408 004 471	Detergente disinfettante per superfici PMC	1 flacone da 750 ml
408 004 515	Detergente disinfettante per superfici PMC	Tanica da 10 L

DETERGENTE DISINFETTANTE SGRASSANTE CLORO ATTIVO



Detergente disinfettante sgrassante a effetto deodorante particolarmente efficace per disinfettare pavimenti, rivestimenti, sanitari, rubinetterie, acciaio, servizi igienici e spogliatoi. Trova il suo impiego in ospedali, case di cura, case di riposo, scuole, asili e convivenze in genere. È un presidio medico-chirurgico (PMC) registrato presso il Ministero della Salute, prodotto conforme ai CAM e con performance ambientale certificata EPD. Idoneo all'impiego nei protocolli ministeriali anti-Ebola. Da diluire.

CODICE	DESCRIZIONE	CONFEZIONE
408 004 466	Detergente disinfettante sgrassante cloroattivo PMC	Box 12 flaconi da 1 L
408 004 472	Detergente disinfettante sgrassante cloroattivo PMC	1 flacone da 1 L
408 004 507	Detergente disinfettante sgrassante cloroattivo PMC	Tanica da 10 L

OIL BIO REMOVER



OIL BIO REMOVER®
ASSORBENTE BIOLOGICO
EMULSIONANTE DI IDROCARBURI

Assorbente biologico di idrocarburi specifico per terreni

OIL BIO REMOVER è un assorbente biologico di idrocarburi costituito da biotensioattivi ottenuti con un naturale processo di fermentazione, ed è per questo un prodotto biodegradabile e a bassissimo impatto ambientale. Il beneficio principale dei biotensioattivi è che produce una bassa tensione interfacciale per l'acqua e gli idrocarburi, pertanto è efficace per l'emulsione degli idrocarburi incrostati. Per rimuovere gli idrocarburi più difficili diluire il prodotto da 1:15 fino a 1:1500 in acqua.

PUNTI DI FORZA

- 100% biodegradabile
- Prodotto naturale
- Prodotto da risorse rinnovabili
- Basso impatto ambientale
- Eccellente emulsionante
- Non corrosivo

UTILIZZO

- Utilizzabile per la bonifica dei terreni
- Lavaggio cisterne dell'olio grezzo
- Sgrassante di superfici lavabili dure
- Lavaggio navi cisterna
- Rimozione macchie d'olio

CARATTERISTICHE

- Aspetto: liquido marrone
- Odore: inodore
- pH: 7 ± 0,5
- Conservazione: temperatura tra i +5° e +35°C

CODICE	DESCRIZIONE	CONFEZIONAMENTO
409 002 810	Assorbente biologico emulsionante di idrocarburi OIL BIO REMOVER	Tanica da 5 L
409 002 811		Tanica da 25 L

I BIORIMEDI

La tecnica di risanamento microbiologico consente di risolvere i problemi di inquinamento del suolo causati dagli idrocarburi. L'innovazione dei biorimedi consiste nella possibilità di intervenire direttamente sul luogo di origine anziché rimuovere il terreno per poterlo decontaminare, evitando in tal modo ulteriori danni ambientali provocati dallo spostamento.

COME FUNZIONANO

I batteri autoctoni, quelli cioè che si trovano nel suolo in natura, non sono sufficienti per decontaminare il terreno in tempi brevi, occorre pertanto, attraverso un biopotenziamento, stimolarne la riproduzione con conseguente accelerazione del processo di decontaminazione.

Una volta ottenuta in laboratorio una sufficiente quantità di microrganismi, selezionati appositamente per il tipo di terreno nel quale verranno introdotti, si procederà all'inoculazione degli stessi nel suolo accelerando così il processo di conversione dell'idrocarburo in anidride carbonica e acqua.

Affinché questo processo proceda correttamente occorre che vengano rispettate determinate condizioni chimico-fisiche del terreno quali:

- giusta concentrazione di ossigeno (maggiore è la massa di ossigeno utilizzata, più rapida sarà la pulizia)
- temperatura ottimale (che dovrà essere mantenuta intorno ai 28°C)
- grado di umidità (che dovrà essere compresa tra il 15% e il 20%)
- livello del pH (che dovrà mantenersi tra 6.5 e 8.0).

In conclusione i biorimedi favoriscono la decontaminazione del terreno da idrocarburi in modo veloce e con il minor impatto possibile sull'ambiente.

AIRBANK è in grado di offrire un professionale servizio di consulenza e fornire prodotti innovativi e all'avanguardia, rivolti alla bonifica di siti contaminati da inquinanti, in particolare idrocarburi.

SU RICHIESTA

Le immagini contenute nel presente depliant sono rappresentative e non vincolano il fornitore per la forma costruttiva e per i colori. L'azienda si riserva la facoltà di apportare modifiche e sostituirle i prodotti senza nessun preavviso.

SOLVLESS



Sgrassante senza solvente

Sgrassante SOLVLESS rimotore di segni di gomma, residui bituminosi e cerosi, grassi, oli anche carbonizzati, polveri e paste da lavorazioni dell'acciaio, alluminio, metalli non ferrosi, etc. Questo sgrassante "waterbased" è caratterizzato da un gradevole odore ed è composto da materie prime naturali come la noce di cocco. Questi ingredienti conferiscono al prodotto il suo eccellente potere solvente e risultano delicati sulle superfici trattate.

PUNTI DI FORZA

- Esente da etichettatura (in accordo con Direttive EU)
- Utilizzabile: a spruzzo, a pennello e immersione
- VOC-free



UTILIZZO

- Industria
- Officine
- Macchine utensili
- Lavaggio pezzi meccanici

CARATTERISTICHE

- Esente da etichettatura in accordo con le direttive EU
- VOC-free
- Odore piacevole
- Pronto all'uso
- Bassa schiumosità
- Water-based

GUARDA IL VIDEO:



CODICE	DESCRIZIONE	CONFEZIONAMENTO
409 003 549	Sgrassante senza solvente SOLVLESS	Tanica da 20 L



Le immagini contenute nel presente dépliant sono rappresentative e non vincolano il fornitore per la forma costruttiva e per i colori. L'azienda si riserva la facoltà di apportare modifiche e sostituire i prodotti senza nessun preavviso.

ODORLESS



Rimozione biologica degli odori fastidiosi nei cassonetti, dove vengono stoccati rifiuti e nelle discariche

Molte sostanze organiche nel loro naturale processo di ossidazione e degradazione generano odori sgradevoli.

Il sistema tradizionalmente utilizzato in questi casi è l'utilizzo di profumi o sostanze che coprano gli odori, ODORLESS invece utilizza microrganismi innocui, non patogeni per offrire una soluzione al problema dei cattivi odori.



PUNTI DI FORZA

- Degradazione degli odori dei rifiuti con processo naturale
- Ottima distribuzione perché contiene tensioattivi
- I tensioattivi aiutano ad emulsionare i grassi facilitando la degradazione ad opera dei microrganismi

UTILIZZO

- Cassonetti per rifiuti
- Cassonetti per il compostaggio
- Mattatoi
- Pescherie
- Macellerie
- Discariche
- Stoccaggio rifiuti

CARATTERISTICHE

- Miscela di colture batteriche selezionate e stabilizzate capaci di degradare le sostanze organiche
- Gli enzimi prodotti dai microrganismi riducono gli odori attraverso un processo naturale
- ODORLESS essendo costituito da microrganismi NON deve essere messo a contatto con candeggina e prodotti acidi e/o basici

CODICE	DESCRIZIONE	CONFEZIONAMENTO
409 002 339	Abbattitore di odori ODORLESS	Tanica da 5 L
409 002 340		Tanica da 25 L



Le immagini contenute nel presente depliant sono rappresentative e non vincolano il fornitore per la forma costruttiva e per i colori. L'azienda si riserva la facoltà di apportare modifiche e sostituirle i prodotti senza nessun preavviso.



GREASELESS®
LIQUIDO BIOLOGICO PER ACQUE GRIGIE

GREASELESS



Liquido biologico per acque grigie

Ideale per la pulizia dei tubi di scarico, tubature e condutture igieniche. I microrganismi contenuti in GREASELESS sono stati selezionati in base alla loro capacità di distruggere l'unto e prevenire la formazione nelle tubazioni di grassi e di altre sostanze organiche animali favorendone lo scioglimento.

Il prodotto va diluito con acqua tiepida (non superare i 30°C) dall'1 al 10% prima dell'utilizzo. Per la sua natura biologica si consiglia di evitare sbalzi eccessivi di temperatura e di non immettere sostanze chimiche nelle tubature immediatamente dopo l'uso del prodotto.

UTILIZZO

- Fosse biologiche
- Ristoranti e bar
- Alberghi
- Ospedali
- Mense e centri preparazione pasti
- Industrie alimentari, macelli e pescherie

PUNTI DI FORZA

- 100% biodegradabile
- Non contiene microrganismi dannosi per l'uomo o gli animali
- Diminuzione intasamenti condutture
- Diminuzione del 60% delle operazioni di spurgo dei separatori di grassi
- OGM - free
- Eliminazione dei cattivi odori

CODICE	DESCRIZIONE	CONFEZIONAMENTO
409 000 356	Liquido biologico per acque grigie GREASELESS	Tanica da 5 L
409 000 357		Tanica da 25 L



DIRTLESS®
LIQUIDO BIOLOGICO PER LAVAGGIO CASSONETTI E SUPERFICI

DIRTLESS



Liquido biologico per lavaggio cassonetti e superfici

DIRTLESS unisce i benefici dei tensioattivi e delle biotecnologie per risolvere i problemi della pulizia delle superfici dure e della deodorizzazione dei cassonetti portarifiuti. L'effetto pulente primario del prodotto è basato dall'utilizzo di una miscela di tensioattivi biodegradabili che aiutano l'emulsione e la mobilità delle sostanze organiche. I ceppi microbici di DIRTLESS producono enzimi che aiutano la degradazione delle macchie di natura organica (grasso, proteine, amido e cellulose). Il prodotto va diluito con acqua fredda al 10% prima dell'utilizzo; si consiglia di lasciare agire il prodotto per almeno 20 minuti, quindi risciacquare.

UTILIZZO

- Ristoranti e bar
- Alberghi
- Ospedali
- Luoghi pubblici
- Industrie alimentari
- Pavimenti
- Pareti
- Mattonelle
- Doccia
- Bagno

PUNTI DI FORZA

- 100% biodegradabile (testato da laboratorio esterno)
- Non contiene microrganismi dannosi per l'uomo o gli animali
- Assenza di Salmonella
- OGM - free
- Sanificante e deodorizzante

CODICE	DESCRIZIONE	CONFEZIONAMENTO
409 000 359	Liquido biologico per lavaggio cassonetti e superfici DIRTLESS	Tanica da 5 L
409 000 360		Tanica da 25 L

Le immagini contenute nel presente dépliant sono rappresentative e non vincolano il fornitore per la forma costruttiva e per i colori. L'azienda si riserva la facoltà di apportare modifiche e sostituire i prodotti senza nessun preavviso.

NIFFLESS



Detergente e deodorizzante biologico

NIFFLESS è un prodotto biologico concentrato formulato con lo scopo specifico di rimuovere chiazze e macchie che possono formarsi sulle ceramiche degli urinatoi e delle toilette, eliminando gli odori che normalmente si formano in tali ambienti. Contiene una miscela di microrganismi in un formulato liquido che sono stati selezionati per la loro capacità di crescere e produrre un alto numero di enzimi che contribuiscono ad eliminare le sostanze di rifiuto organico.

Il prodotto contiene inoltre una miscela di tensioattivi in grado di rafforzare l'effetto pulente del prodotto e penetra all'interno delle macchie tenaci delle superfici.

La combinazione di microrganismi che producono enzimi e tensioattivi consente al formulato dei risultati eccezionali, viene utilizzato come detergente su tutte le superfici lavabili in quanto gli elementi sono combinati per favorire il dissolvimento dei cristalli di acido urico, senza dover ricorrere all'uso di acidi abrasivi. Il prodotto va diluito con acqua fredda dal 10 al 20%, prima dell'utilizzo. Gli ingredienti del prodotto sono interamente biodegradabili e pertanto non interferiscono nel processo defluente.



NIFFLESS®
DETERGENTE E DEODORIZZANTE
BIOLOGICO

PUNTI DI FORZA

- 100% biodegradabile
- Non contiene microrganismi dannosi per l'uomo o gli animali
- Assenza di Salmonella (testato da laboratorio esterno)
- Rimuove chiazze e macchie
- Sanificante e deodorizzante
- Aiuta la manutenzione delle condutture

UTILIZZO

- Ristoranti e bar
- Alberghi
- Ospedali
- Luoghi pubblici
- Industrie alimentari

CARATTERISTICHE

- Aspetto: liquido bianco opaco
- Odore: pino
- Conservazione: temperatura tra i +5° e +30°C (no fonti di calore)

CODICE	DESCRIZIONE	CONFEZIONAMENTO
409 000 362	Detergente e deodorizzante biologico NIFFLESS	Tanico da 5 L



Le immagini contenute nel presente depliant sono rappresentative e non vincolano il fornitore per la forma costruttiva e per i colori. L'azienda si riserva la facoltà di apportare modifiche e sostituirle i prodotti senza nessun preavviso.

WATERLESS



Pulizia ecologica senz'acqua

WATERLESS è un liquido naturale, biodegradabile al 100%. Il suo utilizzo è molto semplice e necessita solamente di morbidi panni in microfibra: è infatti possibile pulire, senza utilizzo d'acqua, tutte le superfici lavabili con una sola passata senza risciacquo. Il liquido viene spruzzato sulle parti da pulire (carrozzerie, metalli, plastiche, gomme, vetri) prima di passare un panno in microfibra, leggermente umido.

Per pulire i pannelli fotovoltaici serve una semplice attrezzatura specifica: pompa a pressione ed aste telescopiche con telaio porta panno, rettangolare e sempre in microfibra. L'uso del prodotto permette di pulire anche dove manca un attacco dell'acqua e comunque senza "allagare" sia la superficie da trattare (i pannelli) sia la superficie di appoggio (ad es.: il tetto). Grazie a questo sistema e al fatto che il pH proprio del prodotto è molto basso (2,45 vs pH 4,00 dell'acqua ad osmosi inversa, che va poi portata sul posto dell'installazione), la soluzione si presta per la pulizia di pannelli fotovoltaici, aumentandone anche la resa.

Liquido di pulizia per superfici, senza tensioattivi e solventi, permette di rimuovere lo sporco da tutti i materiali lavabili (superfici verniciate, materie plastiche e laminati, plexiglass, vetri, acciaio lucido e satinato, metalli) senza schiuma e senza risciacquo. Può essere utilizzato per la pulizia di superfici a contatto con gli alimenti.

Waterless igienizzante

Liquido di pulizia per superfici, efficace come igienizzante contro i microorganismi contaminanti ambientali (rimuove completamente la carica microbica presente sulle superfici e riduce significativamente la ricontaminazione microbica superficiale almeno fino a 15 giorni dopo il trattamento pulente). Naturale, con olio essenziale di eucalipto, intensa e gradevole, balsamica e deodorante.

PUNTI DI FORZA

- Ecologico
- All in one: un solo prodotto per tutti i materiali
- Risparmio d'acqua

UTILIZZO

- Auto
- Moto
- Furgoni
- Camion
- Camper
- Imbarcazioni
- Tutte le superfici lavabili

CARATTERISTICHE

- 100% Biodegradabile
- Ecologico
- Senza componenti chimici
- Senza tensioattivi
- Non fa schiuma
- Composto da distillati di erbe e acidi naturali

Waterless strong

Detergente forte, delicato sulle superfici, leggermente schiumogeno. Di derivazione vegetale al 100%.

SU RICHIESTA

CODICE	DESCRIZIONE	CONFEZIONAMENTO
409 002 691	Panni multiuso	20 panni
409 002 693	Tanica WATERLESS ricarica	5 L (pari a 50 spruzzatori da 750 ml)
409 002 694	Kit WATERLESS	6 spruzzatori da 750 ml
409 002 770	WATERLESS spruzzatore e panni microfibra	1 spruzzatore da 750 ml + 2 panni in microfibra
409 002 857	Kit espositore WATERLESS	6 spruzzatori da 750 ml + 12 panni in microfibra
409 004 512	WATERLESS flacone igienizzante	1 flacone da 500 ml new



GUARDA IL VIDEO:



Le immagini contenute nel presente dépliant sono rappresentative e non vincolano il fornitore per la forma costruttiva e per i colori. L'azienda si riserva la facoltà di apportare modifiche e sostituire i prodotti senza nessun preavviso.



 **AIRBANK**[®]
HSE SOLUTIONS PROVIDER



PRODOTTI PER IL CONTENIMENTO

10	SOLUZIONI PER PICCOLI E MEDI STOCCAGGI	pag. 130
11	SOLUZIONI PER GRANDI STOCCAGGI	pag. 170
12	CONTENIMENTO E TRASPORTO DI PRODOTTI LIQUIDI.....	pag. 181
13	CONTENIMENTO E TRASPORTO DI PRODOTTI SOLIDI	pag. 234

SISTEMI DI CONTENIMENTO

Airbank offre due tipologie di sistemi di contenimento: acciaio e polietilene. Le vasche in acciaio sono personalizzabili mentre quelle in polietilene hanno un'elevata compatibilità con sostanze chimiche aggressive.



PERICOLO SVERSAMENTI

Airbank ha ideato un cartello di segnalazione* che verrà fornito in dotazione col prodotto di contenimento Airbank; questo cartello, se posizionato correttamente, consente agli operatori di individuare le zone dell'ambiente di lavoro in cui potrebbe verificarsi un pericolo di sversamento.

Un secondo adesivo, riportante il medesimo segnale di pericolo, è già posizionato sul prodotto Airbank per il contenimento.

L'obiettivo del cartello fornito in dotazione è che dovrà essere posizionato sulla parete in prossimità della quale verrà ubicato il prodotto Airbank (es. vasca di contenimento per fusti o cisternette), è quello di attirare in modo rapido l'attenzione del lavoratore sul rischio dell'area in cui sta operando: il cartello, quindi, dovrà essere collocato in modo da renderlo visibile anche da lontano.

CODICE	DESCRIZIONE
410 003 854	Adesivo pericolo sversamento 9 x h 15 cm
410 003 814	Cartello pericolo sversamento A4

GUARDA IL VIDEO:



*I pittogrammi riportati sui cartelli proposti da Airbank non rientrano tra quelli codificati dalla normativa UNI (UNI EN ISO 7010) e pertanto chi acquista è consapevole di non esporre un simbolo universalmente riconosciuto ma un cartello che, pure nel rispetto dei criteri generali, non integra la prevenzione codificata dalla norma stessa

COME SI CALCOLA LA GIUSTA CAPIENZA DELLE VASCHE DI CONTENIMENTO?

La legge (rif. d.m. 392 16/05/1996 per oli e d.m. 18/05/1995 per depositi di soluzioni idroalcoliche, deliberazione del 27/07/1984) dice che i bacini di contenimento devono contenere il maggiore fra:



ESEMPIO 1

- TOTALE L. STOCCATI 1500 quindi $1500 \times 1/3 = 500 \text{ L}$
- CONTENITORE PIÙ GRANDE STOCCATO: **1000 L**

1000 L > 500 L

QUINDI LA VASCA **DOVRÁ CONTENERE 1000 L** in quanto è il risultato maggiore tra i due

ESEMPIO 2

- TOTALE L. STOCCATI 5000 quindi $5000 \times 1/3 = 1667 \text{ L}$
- CONTENITORE PIÙ GRANDE STOCCATO: **1000 L**

1000 L < 1667 L

QUINDI LA VASCA **DOVRÁ CONTENERE 1667 L** in quanto è il risultato maggiore tra i due

VASCHE DI CONTENIMENTO IN ACCIAIO



Caratteristiche vasca: realizzata in acciaio al carbonio allestito di rinforzi strutturali e saldature a filo continuo (MIG). La verifica della tenuta stagna delle vasche viene condotta tramite controlli non distruttivi.

Caratteristiche grigliato: realizzato in acciaio al carbonio zincato a caldo con maglie ad alta portata, posto su perimetro di profilo ad "L" saldata e (per alcuni modelli) elemento centrale di rinforzo.

Caratteristiche armadi: tutti provvisti di griglia per areazione naturale.

VASCA PER 1 FUSTO DA 200 L



CODICE	DESCRIZIONE	VOLUME DI RACCOLTA
410 000 374	Vasca per 1 fusto da 200 L • verniciata 860 x 860 x h 430 mm	240 L
410 000 375	Vasca per 1 fusto da 200 L • zincata 860 x 860 x h 430 mm	240 L

VASCA CON TELAIO PER 1 FUSTO DA 200 L



CODICE	DESCRIZIONE	VOLUME DI RACCOLTA
410 000 376	Vasca con telaio per 1 fusto da 200 L • verniciata 860 x 860 x h 1460 mm	240 L
410 000 377	Vasca con telaio per 1 fusto da 200 L • zincata 860 x 860 x h 1460 mm	240 L

VASCA CON TELAIO PER 1 FUSTO DA 200 L CON ASTA DI SICUREZZA



CODICE	DESCRIZIONE	VOLUME DI RACCOLTA
410 003 486	Vasca con telaio per 1 fusto da 200 L con asta di sicurezza • verniciata 860 x 860 x h 1460 mm	240 L

Le immagini contenute nel presente depliant sono rappresentative e non vincolano il fornitore per la forma costruttiva e per i colori. L'azienda si riserva la facoltà di apportare modifiche e sostituire i prodotti senza nessun preavviso.

ARMADIO PER 1 FUSTO DA 200 L



CODICE	DESCRIZIONE	VOLUME DI RACCOLTA
410 000 378	Armadio per 1 fusto da 200 L • verniciato 860 x 860 x h 1600 mm	240 L
410 000 379	Armadio per 1 fusto da 200 L • zincato 860 x 860 x h 1600 mm	240 L

VASCA CARRELLATA PER 1 FUSTO DA 200 L



CODICE	DESCRIZIONE	VOLUME DI RACCOLTA
410 000 380	Vasca carrellata per 1 fusto da 200 L • verniciata 860 x 860 x h 1000 mm	240 L
410 000 381	Vasca carrellata per 1 fusto da 200 L • zincata 860 x 860 x h 1000 mm	240 L

VASCA PER 2 FUSTI DA 200 L



CODICE	DESCRIZIONE	VOLUME DI RACCOLTA
410 000 382	Vasca per 2 fusti da 200 L • verniciata 1340 x 850 x h 330 mm	260 L
410 000 383	Vasca per 2 fusti da 200 L • zincata 1340 x 850 x h 330 mm	260 L

Consigliate con supporto orizzontale per 1 fusto. Codice 410 000 410/411 pag 135.

VASCA CON TELAIO PER 2 FUSTI DA 200 L



Modello con apertura sul lato lungo.

CODICE	DESCRIZIONE	VOLUME DI RACCOLTA
410 000 384	Vasca con telaio per 2 fusti da 200 L • verniciata 1350 x 860 x h 1460 mm • Apertura lato lungo	260 L
410 000 385	Vasca con telaio per 2 fusti da 200 L • zincata 1350 x 860 x h 1460 mm • Apertura lato lungo	260 L

Modello con apertura sul lato corto.

CODICE	DESCRIZIONE	VOLUME DI RACCOLTA
410 000 386	Vasca con telaio per 2 fusti da 200 L • verniciata 1350 x 860 x h 1460 mm • Apertura lato corto	260 L
410 000 387	Vasca con telaio per 2 fusti da 200 L • zincata 1350 x 860 x h 1460 mm • Apertura lato corto	260 L

VASCA CON TELAIO PER 2 FUSTI DA 200 L CON ASTA DI SICUREZZA



CODICE	DESCRIZIONE	VOLUME DI RACCOLTA
410 003 937	Vasca con telaio per 2 fusti da 200 L con asta di sicurezza • verniciata 1350 x 860 x h 1460 mm	260 L

ARMADIO A RETE PER 2 FUSTI DA 200 L



CODICE	DESCRIZIONE	VOLUME DI RACCOLTA
410 000 390	Armadio a rete per 2 fusti da 200 L • verniciato 1380 x 910 x h 1520 mm	260 L
410 000 391	Armadio a rete per 2 fusti da 200 L • zincato 1380 x 910 x h 1520 mm	260 L

ARMADIO PER 2 FUSTI DA 200 L



CODICE	DESCRIZIONE	VOLUME DI RACCOLTA
410 000 388	Armadio per 2 fusti da 200 L • verniciato 1350 x 860 x h 1570 mm	260 L
410 000 389	Armadio per 2 fusti da 200 L • zincato 1350 x 860 x h 1570 mm	260 L

Le immagini contenute nel presente depliant sono rappresentative e non vincolano il fornitore per la forma costruttiva e per i colori. L'azienda si riserva la facoltà di apportare modifiche e sostituire i prodotti senza nessun preavviso.

ARMADIO CON RIPIANO PER 2 FUSTI DA 200 L



CODICE	DESCRIZIONE	VOLUME DI RACCOLTA
410 000 392	Armadio con ripiano per 2 fusti da 200 L • verniciato 1350 x 860 x h 1900 mm	260 L
410 000 393	Armadio con ripiano per 2 fusti da 200 L • zincato 1350 x 860 x h 1900 mm	260 L

VASCA CARRELLATA PER 2 FUSTI DA 200 L



CODICE	DESCRIZIONE	VOLUME DI RACCOLTA
410 000 394	Vasca carrellata per 2 fusti da 200 L • verniciata 860 x 1340 x h 1000 mm	260 L
410 000 395	Vasca carrellata per 2 fusti da 200 L • zincata 860 x 1340 x h 1000 mm	260 L

VASCA CARRELLATA PER 2 FUSTI DA 200 L CON CINGHIA DI SICUREZZA



CODICE	DESCRIZIONE	VOLUME DI RACCOLTA
410 004 613	Vasca carrellata per 2 fusti da 200 L con cinghia di sicurezza • verniciata 860 x 1560 x h 1000 mm	260 L
410 004 614	Vasca carrellata per 2 fusti da 200 L con cinghia di sicurezza • zincata 860 x 1560 x h 1000 mm	260 L

VASCA PER 4 FUSTI DA 200 L



CODICE	DESCRIZIONE	VOLUME DI RACCOLTA
410 000 396	Vasca per 4 fusti da 200 L • verniciata 1340 x 1250 x h 300 mm	330 L
410 000 397	Vasca per 4 fusti da 200 L • zincata 1340 x 1250 x h 300 mm	330 L

VASCA IN LINEA PER 4 FUSTI DA 200 L



CODICE	DESCRIZIONE	VOLUME DI RACCOLTA
410 000 398	Vasca in linea per 4 fusti da 200 L • verniciata 2720 x 850 x h 330 mm	540 L
410 000 399	Vasca in linea per 4 fusti da 200 L • zincata 2720 x 850 x h 330 mm	540 L

VASCA CON TELAIO PER 4 FUSTI DA 200 L



CODICE	DESCRIZIONE	VOLUME DI RACCOLTA
410 000 400	Vasca con telaio per 4 fusti da 200 L • verniciata 1350 x 1260 x h 1430 mm	330 L
410 000 401	Vasca con telaio per 4 fusti da 200 L • zincata 1350 x 1260 x h 1430 mm	330 L

VASCA CON TELAIO 4 FUSTI DA 200 L CON ASTA DI SICUREZZA



CODICE	DESCRIZIONE	VOLUME DI RACCOLTA
410 003 837	Vasca con telaio 4 fusti da 200 L con asta di sicurezza • verniciata 1350 x 1260 x h 1430 mm	330 L

ARMADIO PER 4 FUSTI DA 200 L



CODICE	DESCRIZIONE	VOLUME DI RACCOLTA
410 000 402	Armadio per 4 fusti da 200 L • verniciato 1350 x 1260 x h 1540 mm	330 L
410 000 403	Armadio per 4 fusti da 200 L • zincato 1350 x 1260 x h 1540 mm	330 L

Le immagini contenute nel presente dépliant sono rappresentative e non vincolano il fornitore per la forma costruttiva e per i colori. L'azienda si riserva la facoltà di apportare modifiche e sostituire i prodotti senza nessun preavviso.

VASCA PER 8 FUSTI DA 200 L



CODICE	DESCRIZIONE	VOLUME DI RACCOLTA
410 000 404	Vasca per 8 fusti da 200 L • verniciata 2720 x 1250 x h 300 mm	620 L
410 000 405	Vasca per 8 fusti da 200 L • zincata 2720 x 1250 x h 300 mm	620 L

VASCA CON TELAIO PER 8 FUSTI DA 200 L



CODICE	DESCRIZIONE	VOLUME DI RACCOLTA
410 000 406	Vasca con telaio per 8 fusti da 200 L • verniciata 2720 x 1250 x h 1430 mm	620 L
410 000 407	Vasca con telaio per 8 fusti da 200 L • zincata 2720 x 1250 x h 1430 mm	620 L

ARMADIO PER 8 FUSTI DA 200 L



CODICE	DESCRIZIONE	VOLUME DI RACCOLTA
410 000 408	Armadio per 8 fusti da 200 L • verniciato 2720 x 1650 x h 1900 mm	1122 L



SUPPORTI PER FUSTI

I supporti in acciaio permettono il posizionamento dei fusti in orizzontale e la loro rotazione sulle vasche di raccolta; grazie alla loro struttura garantiscono una perfetta stabilità del fusto e una più facile operazione di spillatura del liquido stoccato. Sono realizzati in acciaio al carbonio verniciati o zincati, e ogni supporto viene fornito con 2 staffe di ancoraggio.

410 000 410

410 000 412

410 000 414

Modelli NON SOVRAPPONIBILI

CODICE	DESCRIZIONE	DIMENSIONI
410 000 410	Supporto per 1 fusto da 200 L • Verniciato • Consigliato con vasche 410 000 382/383	600 x 600 x h 380 mm
410 000 411	Supporto per 1 fusto da 200 L • Zincato • Consigliato con vasche 410 000 382/383	600 x 600 x h 380 mm
410 000 412	Supporto per 2 fusti da 200 L • Verniciato • Consigliato con vasche 410 000 396/397	1180 x 600 x h 380 mm
410 000 413	Supporto per 2 fusti da 200 L • Zincato • Consigliato con vasche 410 000 396/397	1180 x 600 x h 380 mm
410 000 414	Supporto per 3 fusti da 60 L • Verniciato	1180 x 600 x h 380 mm
410 000 415	Supporto per 3 fusti da 60 L • Zincato	1180 x 600 x h 380 mm

410 000 416

410 000 418

410 000 420

Modelli SOVRAPPONIBILI

CODICE	DESCRIZIONE	DIMENSIONI
410 000 416	Supporto sovrapponibile per 1 fusto da 200 L • Verniciato	830 x 600 x h 810 mm
410 000 417	Supporto sovrapponibile per 1 fusto da 200 L • Zincato	830 x 600 x h 810 mm
410 000 418	Supporto sovrapponibile per 2 fusti da 200 L • Verniciato	1330 x 600 x h 810 mm
410 000 419	Supporto sovrapponibile per 2 fusti da 200 L • Zincato	1330 x 600 x h 810 mm
410 000 420	Supporto sovrapponibile per 3 fusti da 60 L • Verniciato	1330 x 600 x h 810 mm
410 000 421	Supporto sovrapponibile per 3 fusti da 60 L • Zincato	1330 x 600 x h 810 mm



Le immagini contenute nel presente depliant sono rappresentative e non vincolano il fornitore per la forma costruttiva e per i colori. L'azienda si riserva la facoltà di apportare modifiche e sostituire i prodotti senza nessun preavviso.

VASCA PER 1 CISTERNETTA DA 1000 L



CODICE	DESCRIZIONE	VOLUME DI RACCOLTA
410 000 422	Vasca per 1 cisternetta da 1000 L • verniciata 1340 x 1650 x h 620 mm	1150 L
410 000 423	Vasca per 1 cisternetta da 1000 L • zincata 1340 x 1650 x h 620 mm	1150 L

VASCA CON RIALZO PER 1 CISTERNETTA DA 1000 L



CODICE	DESCRIZIONE	VOLUME DI RACCOLTA
410 000 424	Vasca con rialzo per 1 cisternetta da 1000 L • verniciata 1340 x 1650 x h 1080 mm (di cui h 480 mm di rialzo)	1150 L
410 000 425	Vasca con rialzo per 1 cisternetta da 1000 L • zincata 1340 x 1650 x h 1080 mm (di cui h 480 mm di rialzo)	1150 L
CODICE	DESCRIZIONE	VOLUME DI RACCOLTA
410 000 426*	Vasca con rialzo per 1 cisternetta da 1000 L • verniciata 1340 x 1650 x h 1780 mm (di cui h 480 mm di rialzo)	1150 L
410 000 427*	Vasca con rialzo per 1 cisternetta da 1000 L • zincata 1340 x 1650 x h 1780 mm (di cui h 480 mm di rialzo)	1150 L

*Modello dotato di protezione zincata.

VASCA PER 1 CISTERNETTA CON TETTOIA



CODICE	DESCRIZIONE	VOLUME DI RACCOLTA
410 003 695	Vasca verniciata per 1 IBC con tettoia zincata Dimensioni massimo ingombro: 1900 x 1900 x h 2110 mm Dimensione vasca: 1460 x 1650 x h 620 mm	1150 L
410 003 645	Vasca zincata per 1 IBC con tettoia zincata Dimensioni massimo ingombro: 1900 x 1900 x h 2110 mm Dimensione vasca: 1460 x 1650 x h 620 mm	1150 L

ARMADIO PER 1 CISTERNETTA DA 1000 L



CODICE	DESCRIZIONE	VOLUME DI RACCOLTA
410 000 428	Armadio per 1 cisternetta da 1000 L • verniciato 1350 x 1660 x h 1900 mm	1390 L
410 000 429	Armadio per 1 cisternetta da 1000 L • zincato 1350 x 1660 x h 1900 mm	1390 L

ARMADIO CON RIALZO PER 1 CISTERNETTA DA 1000 L



CODICE	DESCRIZIONE	VOLUME DI RACCOLTA
410 000 430	Armadio con rialzo per 1 cisternetta da 1000 L • verniciato 1350 x 1660 x h 2600 mm (di cui h 480 mm di rialzo)	1390 L
410 000 431	Armadio con rialzo per 1 cisternetta da 1000 L • zincato 1350 x 1660 x h 2600 mm (di cui h 480 mm di rialzo)	1390 L

VASCA PER 2 CISTERNETTE DA 1000 L



CODICE	DESCRIZIONE	VOLUME DI RACCOLTA
410 000 432	Vasca per 2 cisternette da 1000 L • verniciata 2720 x 1300 x h 420 mm	1131 L
410 000 433	Vasca per 2 cisternette da 1000 L • zincata 2720 x 1300 x h 420 mm	1131 L

VASCA CON RIALZO PER 2 CISTERNETTE DA 1000 L



CODICE	DESCRIZIONE	VOLUME DI RACCOLTA
410 000 434	Vasca con rialzo per 2 cisternette da 1000 L • verniciata 2720 x 1650 x h 830 mm (di cui h 480 mm di rialzo)	1122 L
410 000 435	Vasca con rialzo per 2 cisternette da 1000 L • zincata 2720 x 1650 x h 830 mm (di cui h 480 mm di rialzo)	1122 L
CODICE	DESCRIZIONE	VOLUME DI RACCOLTA
410 000 436*	Vasca con rialzo per 2 cisternette da 1000 L • verniciata 2720 x 1650 x h 1510 mm (di cui h 480 mm di rialzo)	1122 L
410 000 437*	Vasca con rialzo per 2 cisternette da 1000 L • zincata 2720 x 1650 x h 1510 mm (di cui h 480 mm di rialzo)	1122 L

*Modello dotato di protezione zincata.

VASCA PER 2 CISTERNETTE CON TETTOIA



CODICE	DESCRIZIONE	VOLUME DI RACCOLTA
410 003 689	Vasca verniciata per 2 IBC con tettoia zincata Dimensioni massimo ingombro: 3600 x 2000 x h 2110 mm Dimensione vasca: 2840 x 1300 x h 420 mm	1131 L
410 003 694	Vasca zincata per 2 IBC con tettoia zincata Dimensioni massimo ingombro: 3600 x 2000 x h 2110 mm Dimensione vasca: 2840 x 1300 x h 420 mm	1131 L

Le immagini contenute nel presente depliant sono rappresentative e non vincolano il fornitore per la forma costruttiva e per i colori. L'azienda si riserva la facoltà di apportare modifiche e sostituire i prodotti senza nessun preavviso.

ARMADIO PER 2 CISTERNETTE DA 1000 L



CODICE	DESCRIZIONE	VOLUME DI RACCOLTA
410 000 408	Armadio per 2 cisternette da 1000 L • verniciato 2720 x 1650 x h 1900 mm	1122 L

ARMADIO CON RIALZO PER 2 CISTERNETTE DA 1000 L



CODICE	DESCRIZIONE	VOLUME DI RACCOLTA
410 000 438	Armadio con rialzo per 2 cisternette da 1000 L • verniciato 2720 x 1650 x h 2100 mm (di cui h 480 di rialzo)	1050 L

VASCA PER 3 CISTERNETTE DA 1000 L



CODICE	DESCRIZIONE	VOLUME DI RACCOLTA
410 000 440	Vasca per 3 cisternette da 1000 L • verniciata 3400 x 1340 x h 440 mm	1550 L
410 000 441	Vasca per 3 cisternette da 1000 L • zincata 3400 x 1340 x h 440 mm	1550 L

VASCA CON 3 RIALZI PER 3 CISTERNETTE DA 1000 L



CODICE	DESCRIZIONE	VOLUME DI RACCOLTA
410 000 442	Vasca con 3 rialzi per 3 cisternette da 1000 L • verniciata 3400 x 1650 x h 830 mm (di cui h 480 di rialzo)	1550 L
410 000 443	Vasca con 3 rialzi per 3 cisternette da 1000 L • zincata 3400 x 1650 x h 830 mm (di cui h 480 di rialzo)	1550 L
CODICE	DESCRIZIONE	VOLUME DI RACCOLTA
410 000 444*	Vasca con 3 rialzi per 3 cisternette da 1000 L • verniciata 3400 x 1650 x h 1510 mm (di cui h 480 di rialzo)	1550 L
410 000 445*	Vasca con 3 rialzi per 3 cisternette da 1000 L • zincata 3400 x 1650 x h 1510 mm (di cui h 480 di rialzo)	1550 L

*Modello dotato di protezione zincata.

VASCA CON 2 RIALZI PER 3 CISTERNETTE DA 1000 L



CODICE	DESCRIZIONE	VOLUME DI RACCOLTA
410 000 446	Vasca con 2 rialzi per 3 cisternette da 1000 L • verniciata 3400 x 1650 x h 350 (+ h 480 mm di rialzo)	1550 L
410 000 447	Vasca con 2 rialzi per 3 cisternette da 1000 L • zincata 3400 x 1650 x h 350 (+ h 480 mm di rialzo)	1550 L

SCAFFALATURE PER STOCCAGGIO FUSTI O CISTERNETTE CON VASCA DI RACCOLTA



Scaffalature zincate ad incastro per lo stoccaggio di fusti in posizione verticale ed orizzontale o di cisternette. Struttura modulare di elevata stabilità e semplice montaggio, dotate di vasca sottostante di raccolta. Piani regolabili in altezza per la realizzazione di soluzioni adattabili ad ogni esigenza. Le fiancate ed i correnti vengono normalmente forniti zincati, mentre la vasca è verniciata in RAL 5012.

SCAFFALATURA PER 4 FUSTI (IN ORIZZONTALE) DA 200 L

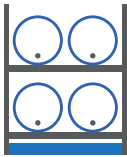

CODICE	DESCRIZIONE	DIMENSIONI SCAFFALE	DIMENSIONI VASCA	VOLUME DI RACCOLTA
410 000 448	Scaffalatura per 4 fusti in orizzontale	1400 x 800 x h 2100 mm	1340 x 1250 x h 350 mm	419 L

SCAFFALATURA PER 6 FUSTI (IN ORIZZONTALE) DA 200 L

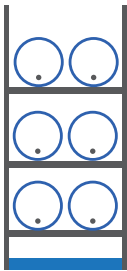

CODICE	DESCRIZIONE	DIMENSIONI SCAFFALE	DIMENSIONI VASCA	VOLUME DI RACCOLTA
410 000 449	Scaffalatura per 6 fusti in orizzontale	1400 x 800 x h 2700 mm	1340 x 1250 x h 350 mm	419 L

SCAFFALATURA PER 6 FUSTI (2 ORIZZONTALI - 4 VERTICALI) DA 200 L

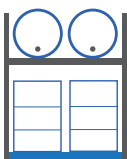

CODICE	DESCRIZIONE	DIMENSIONI SCAFFALE	DIMENSIONI VASCA	VOLUME DI RACCOLTA
410 000 450	Scaffalatura per 6 fusti (2 orizzontali - 4 verticali)	1400 x 800 x h 2100 mm	1340 x 1250 x h 350 mm	419 L

SCAFFALATURA PER 8 FUSTI (4 ORIZZONTALI - 4 VERTICALI) DA 200 L

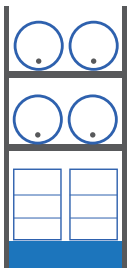

CODICE	DESCRIZIONE	DIMENSIONI SCAFFALE	DIMENSIONI VASCA	VOLUME DI RACCOLTA
410 000 451	Scaffalatura per 8 fusti (4 orizzontali - 4 verticali)	1400 x 800 x h 3300 mm	1340 x 1250 x h 500 mm	670 L



Le immagini contenute nel presente depliant sono rappresentative e non vincolano il fornitore per la forma costruttiva e per i colori. L'azienda si riserva la facoltà di apportare modifiche e sostituire i prodotti senza nessun preavviso.

SCAFFALATURA PER 8 FUSTI (IN ORIZZONTALE) DA 200 L

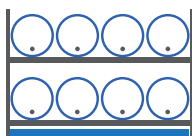

CODICE	DESCRIZIONE	DIMENSIONI SCAFFALE	DIMENSIONI VASCA	VOLUME DI RACCOLTA
410 000 452	Scaffalatura per 8 fusti in orizzontale	2700 x 800 x h 2100 mm	2650 x 1250 x h 350 mm	840 L

SCAFFALATURA PER 12 FUSTI (4 ORIZZONTALI - 8 VERTICALI) DA 200 L

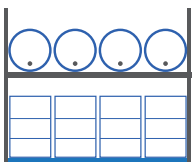

CODICE	DESCRIZIONE	DIMENSIONI SCAFFALE	DIMENSIONI VASCA	VOLUME DI RACCOLTA
410 000 453	Scaffalatura per 12 fusti (4 orizzontali - 8 verticali)	2700 x 800 x h 2325 mm	2650 x 1250 x h 350 mm	840 L

SCAFFALATURA PER 12 FUSTI (IN ORIZZONTALE) DA 200 L

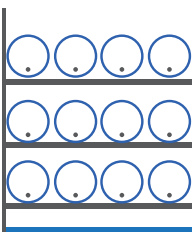

CODICE	DESCRIZIONE	DIMENSIONI SCAFFALE	DIMENSIONI VASCA	VOLUME DI RACCOLTA
410 000 454	Scaffalatura per 12 fusti in orizzontale	2700 x 800 x h 3300 mm	2650 x 1250 x h 350 mm	840 L

SCAFFALATURA PER 16 FUSTI (8 ORIZZONTALI - 8 VERTICALI) DA 200 L

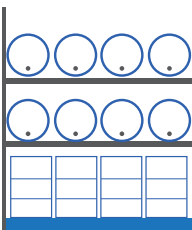

CODICE	DESCRIZIONE	DIMENSIONI SCAFFALE	DIMENSIONI VASCA	VOLUME DI RACCOLTA
410 000 455	Scaffalatura per 16 fusti (8 orizzontali - 8 verticali)	2700 x 800 x h 3300 mm	2650 x 1250 x h 500 mm	1345 L

SCAFFALATURA PER 16 FUSTI (IN VERTICALE) DA 200 L



CODICE	DESCRIZIONE	DIMENSIONI SCAFFALE	DIMENSIONI VASCA	VOLUME DI RACCOLTA
410 000 456	Scaffalatura per 16 fusti in verticale	2700 x 1000 x h 2700 mm	2650 x 1250 x h 500 mm	1345 L

SCAFFALATURA PER 24 FUSTI (IN VERTICALE) DA 200 L



CODICE	DESCRIZIONE	DIMENSIONI SCAFFALE	DIMENSIONI VASCA	VOLUME DI RACCOLTA
410 000 457	Scaffalatura per 24 fusti in verticale	2700 x 1000 x h 3900 mm	2650 x 1500 x h 500 mm	1614 L

ACCESSORI PER SCAFFALATURE PER FUSTI

CODICE	DESCRIZIONE
410 000 461	Supporto fisso per fusti (scaffalature con profondità 800 mm)
410 000 463	Paracolpi per angoli scaffalatura



SCAFFALATURA PER 2 CISTERNETTE DA 1000 L

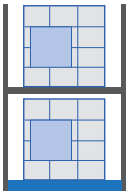

CODICE	DESCRIZIONE	DIMENSIONI SCAFFALE	DIMENSIONI VASCA	VOLUME DI RACCOLTA
410 000 458	Scaffalatura per 2 cisternette	1740 x 1000 x h 2700 mm	1650 x 1340 x h 620 mm	1150 L

SCAFFALATURA PER 4 CISTERNETTE DA 1000 L

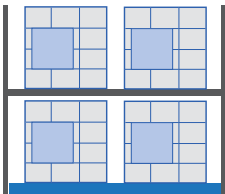

CODICE	DESCRIZIONE	DIMENSIONI SCAFFALE	DIMENSIONI VASCA	VOLUME DI RACCOLTA
410 000 459	Scaffalatura per 4 cisternette	2700 x 1000 x h 2700 mm	2650 x 1250 x h 500 mm	1345 L

SCAFFALATURA PER 6 CISTERNETTE DA 1000 L

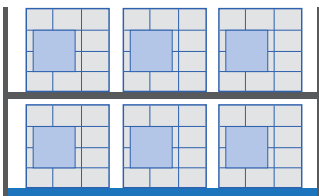

CODICE	DESCRIZIONE	DIMENSIONI SCAFFALE	DIMENSIONI VASCA	VOLUME DI RACCOLTA
410 000 460	Scaffalatura per 6 cisternette	3840 x 1000 x h 2700 mm	3550 x 1250 x h 550 mm	2109 L

SCAFFALATURA PER 8 CISTERNETTE DA 1000 L

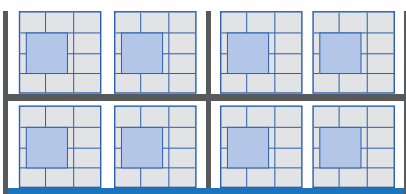

CODICE	DESCRIZIONE	DIMENSIONI SCAFFALE	DIMENSIONI VASCA	VOLUME DI RACCOLTA
410 003 628	Scaffalatura per 8 cisternette	5400 x 1000 x h 2700 mm	due vasche 2650 x 1250 x h 500 mm	2690 L

Le immagini contenute nel presente depliant sono rappresentative e non vincolano il fornitore per la forma costruttiva e per i colori. L'azienda si riserva la facoltà di apportare modifiche e sostituire i prodotti senza nessun preavviso.

SCAFFALATURA CON VASCA DI RACCOLTA E RIPIANI FORATI

Scaffalatura zincata dotata di vasca di raccolta e di ripiani forati. Adatta allo stoccaggio di fusti e taniche da laboratorio. Struttura modulare di elevata stabilità e semplice montaggio con ripiani regolabili in altezza per la realizzazione di soluzioni adattabili ad ogni esigenza.



CODICE	DESCRIZIONE	DIMENSIONI SCAFFALE	DIMENSIONI VASCA	VOLUME DI RACCOLTA
410 000 281	Scaffalatura con vasca di raccolta e n° 3 ripiani forati	1400 x 1000 x h 2325 mm	1340 x 1250 x h 300 mm	330 L
410 000 282		2700 x 1000 x h 2700 mm	2650 x 1250 x h 500 mm	1345 L



SCAFFALATURA DA LABORATORIO



Scaffalatura zincata ad alta portata per lo stoccaggio di taniche e fustini da laboratorio. Struttura modulare di elevata stabilità e semplice montaggio con ripiani regolabili in altezza per la realizzazione di soluzioni adattabili ad ogni esigenza.

CODICE	DESCRIZIONE	DIMENSIONI SCAFFALE
410 000 465	Scaffalatura da laboratorio	1000 x 320 x h 2000 mm
410 000 466		1000 x 520 x h 2000 mm
410 000 467		2000 x 320 x h 2000 mm
410 000 468		2000 x 520 x h 2000 mm

VASCHE DI PROTEZIONE PER SUPERFICI PIANE



Sistema modulare di vasche, in acciaio zincato, per la realizzazione di superfici di lavoro o di stoccaggio. Componibili a seconda delle necessità, possono essere dotate di elementi di giunzione per il fissaggio e di rampe di risalita per agevolare le operazioni di movimentazione di fusti o cisternette.

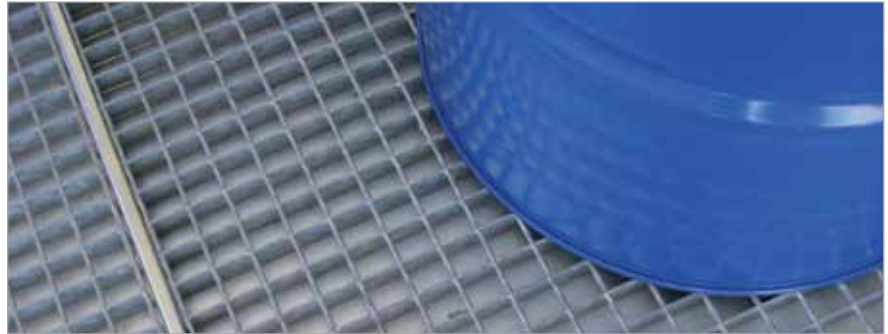

CODICE	DESCRIZIONE	VOLUME DI RACCOLTA
410 000 471	Vasca di protezione per superfici piane • 515 x 1015 x h 33 mm	16 L
410 000 472	Vasca di protezione per superfici piane • 1015 x 1015 x h 33 mm	33 L
410 000 473	Vasca di protezione per superfici piane • 1515 x 1015 x h 33 mm	50 L
410 000 474	Vasca di protezione per superfici piane • 1965 x 1015 x h 33 mm	65 L

CODICE	DESCRIZIONE	DIMENSIONI
410 000 475	Rampa di salita	1015 x 700 x h 33 mm
410 000 476		1515 x 700 x h 33 mm
410 000 477		1965 x 700 x h 33 mm
410 000 478	Angolo di salita	700 x 700 x h 33 mm

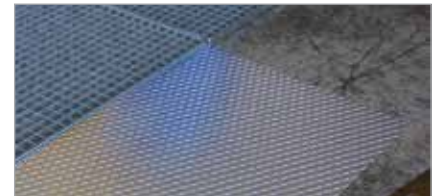

CODICE	DESCRIZIONE	VOLUME DI RACCOLTA
410 000 479	Vasca di protezione per superfici piane • 515 x 1015 x h 110 mm	58 L
410 000 480	Vasca di protezione per superfici piane • 1015 x 1015 x h 110 mm	114 L
410 000 481	Vasca di protezione per superfici piane • 1515 x 1015 x h 110 mm	170 L
410 000 482	Vasca di protezione per superfici piane • 1965 x 1015 x h 110 mm	200 L

CODICE	DESCRIZIONE	DIMENSIONI
410 000 483	Rampa di salita	1015 x 700 x h 110 mm
410 000 484		1515 x 700 x h 110 mm
410 000 485		1965 x 700 x h 110 mm
410 000 486	Angolo di salita	700 x 700 x h 110 mm

CODICE	DESCRIZIONE	DIMENSIONI
410 000 487	Giunzione vasche	500 x 15 mm
410 000 488		1000 x 15 mm
410 000 489		1500 x 15 mm
410 000 490		1950 x 15 mm

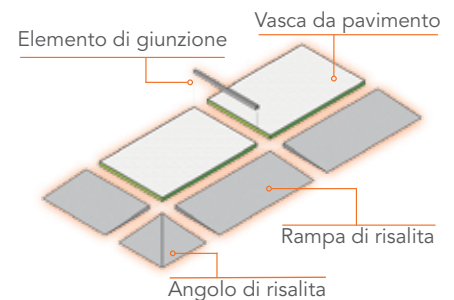

Le immagini contenute nel presente depliant sono rappresentative e non vincolano il fornitore per la forma costruttiva e per i colori. L'azienda si riserva la facoltà di apportare modifiche e sostituire i prodotti senza nessun preavviso.

VASCHE DI CONTENIMENTO IN POLIETILENE

Vasche di contenimento, piattaforme e supporti stampati a rotazione in un unico blocco di polietilene ad alta densità. Ideali per lo stoccaggio in sicurezza di fusti e cisternette. Resistenti ai raggi UV e compatibili con un gran numero di prodotti chimici. Impilabili a vuoto e complete di griglia in polietilene amovibile per facilitarne le operazioni di pulizia. Sicure, resistenti, imputrescibili e maneggevoli, di colore giallo ad alta visibilità oppure nere.

Le vasche della serie ECO devono essere utilizzate in zone non esposte alla luce diretta del sole e in ambienti con temperature elevate.

VASCA IN POLIETILENE PER 1 FUSTO DA 200 L



CODICE	DESCRIZIONE	VOLUME DI RACCOLTA
410 000 491	Vasca in polietilene per 1 fusto da 200 L • 925 x 755 x h 555 mm	225 L

VASCA IN POLIETILENE PER 2 FUSTI DA 200 L



CODICE	DESCRIZIONE	VOLUME DI RACCOLTA
410 000 492	Vasca in polietilene per 2 fusti da 200 L • 1270 x 705 x h 540 mm	270 L

VASCA IN POLIETILENE PER 2 FUSTI DA 200 L SU GRIGLIA O DIRETTAMENTE SU PALLET



CODICE	DESCRIZIONE	VOLUME DI RACCOLTA
410 000 493	Vasca in polietilene su griglia o direttamente su pallet per 2 fusti da 200 L 1310 x 910 x h 380 mm	240 L

VASCA IN POLIETILENE SERIE ECO PER 2 FUSTI DA 200 L



CODICE	DESCRIZIONE	VOLUME DI RACCOLTA
410 000 494	Vasca in polietilene serie ECO per 2 fusti da 200 L 1265 x 700 x h 495 mm	220 L

VASCA IN POLIETILENE CON GRIGLIA IN ACCIAIO PER 2 FUSTI DA 200 L



CODICE	DESCRIZIONE	VOLUME DI RACCOLTA
410 000 500	Vasca in polietilene (senza griglia) per 2 fusti da 200 L 1222 x 815 x h 350 mm	240 L
CODICE	DESCRIZIONE	
410 003 362	Griglia in acciaio per vasca in polietilene cod. 410 000 500	

VASCA IN POLIETILENE CON RAMPA PER 2 FUSTI DA 200 L



CODICE	DESCRIZIONE	VOLUME DI RACCOLTA
410 000 503	Vasca in polietilene per 2 fusti da 200 L 660 x 1320 x h 430 mm	260 L
CODICE	DESCRIZIONE	PORTATA
410 000 505	Rampa di salita per vasca • 760 x 1800 x h 550 mm	295 Kg

Le immagini contenute nel presente depliant sono rappresentative e non vincolano il fornitore per la forma costruttiva e per i colori. L'azienda si riserva la facoltà di apportare modifiche e sostituire i prodotti senza nessun preavviso.

VASCA IN POLIETILENE PER 4 FUSTI DA 200 L



CODICE	DESCRIZIONE	VOLUME DI RACCOLTA
410 000 495	Vasca in polietilene per 4 fusti da 200 L • 1250 x 1250 x h 475 mm	450 L
410 000 496	Vasca in polietilene per 4 fusti da 200 L • 1290 x 1290 x h 705 mm	880 L

VASCA IN POLIETILENE PER 4 FUSTI ALLINEATI DA 200 L



CODICE	DESCRIZIONE	VOLUME DI RACCOLTA
410 000 497	Vasca in polietilene per 4 fusti allineati da 200 L 2410 x 693 x h 330 mm	450 L

VASCA IN POLIETILENE SERIE ECO PER 4 FUSTI DA 200 L



CODICE	DESCRIZIONE	VOLUME DI RACCOLTA
410 000 498	Vasca in polietilene serie ECO per 4 fusti da 200 L 1250 x 1250 x h 580 mm	450 L

VASCA IN POLIETILENE CON GRIGLIA IN ACCIAIO PER 4 FUSTI DA 200 L



CODICE	DESCRIZIONE	VOLUME DI RACCOLTA
410 000 502	Vasca in polietilene (senza griglia) per 4 fusti da 200 L 1222 x 1222 x h 245 mm	240 L
CODICE	DESCRIZIONE	
410 003 363	Griglia in acciaio per vasca in polietilene cod. 410 000 502	

VASCA IN POLIETILENE CON RAMPA PER 4 FUSTI DA 200 L



CODICE	DESCRIZIONE	VOLUME DI RACCOLTA
410 000 504	Vasca in polietilene per 4 fusti da 200 L 1320 x 1320 x h 430 mm	510 L
CODICE	DESCRIZIONE	PORTATA
410 000 505	Rampa di salita per vasca • 760 x 1800 x h 550 mm	295 Kg

VASCA IN POLIETILENE MAXI RITENZIONE



CODICE	DESCRIZIONE	VOLUME DI RACCOLTA
410 000 506	Vasca in polietilene maxi ritenzione 1450 x 1740 x h 600 mm	1000 L
410 000 508	Vasca in polietilene maxi ritenzione 1300 x 1300 x h 900 mm	1200 L
410 000 510	Vasca in polietilene maxi ritenzione 1830 x 1830 x h 640 mm	1500 L



CODICE	DESCRIZIONE	DIMENSIONI
410 000 507	Ricettacolo per il recupero di liquidi (50 L)	630 x 575 x h 475 mm ø int. 500 mm
410 000 512*	Rinforzo in polietilene. Portata vasca con rinforzo 3600 Kg	h 580 mm

*accessorio compatibile con codice 410 000 510



Le immagini contenute nel presente depliant sono rappresentative e non vincolano il fornitore per la forma costruttiva e per i colori. L'azienda si riserva la facoltà di apportare modifiche e sostituire i prodotti senza nessun preavviso.

RIALZO PER VASCHE IN POLIETILENE MAXI RITENZIONE



CODICE	DESCRIZIONE	ALTEZZA ANTERIORE	ALTEZZA POSTERIORE
410 000 513	Rialzo per vasche in polietilene MAXI RITENZIONE 1200 x 1200 mm	370 mm	405 mm

VASCA IN POLIETILENE SERIE ECO PER 1 CISTERNETTA DA 1000 L



CODICE	DESCRIZIONE	VOLUME DI RACCOLTA
410 000 514	Vasca in polietilene serie ECO per 1 cisternetta da 1000 L 1250 x 1250 x h 1130 mm	1050 L

VASCA IN POLIETILENE PER 2 CISTERNETTE DA 1000 L



CODICE	DESCRIZIONE	VOLUME DI RACCOLTA
410 000 515	Vasca in polietilene per 2 cisternette da 1000 L 2495 x 1290 x h 475 mm	1050 L

VASCA IN POLIETILENE SERIE ECO PER 2 CISTERNETTE DA 1000 L



CODICE	DESCRIZIONE	VOLUME DI RACCOLTA
410 000 516	Vasca in polietilene serie ECO per 2 cisternette da 1000 L 2500 x 1300 x h 530 mm	1050 L



CAPPUCCI PER CISTERNETTE



Il cappuccio di copertura per cisternette in PVC permette di poter stoccare all'esterno cisterna e vasca evitando il riempimento di quest'ultima in caso di pioggia.

CODICE	DESCRIZIONE
410 003 271	Cappuccio per cisternetta • 1350 x 1350 x h 1250 mm • per vasca 410 000 508
410 003 272	Cappuccio per cisternetta • 1700 x 1390 x h 1250 mm • per vasca 410 000 422
410 003 273	Cappuccio per due cisternette • 2550 x 1350 x h 1250 mm • per vasca 410 000 515
410 003 274	Cappuccio per due cisternette • 2750 x 1350 x h 1250 mm • per vasca 410 000 432

SUPPORTI IN POLIETILENE PER FUSTI



CODICE	DESCRIZIONE
410 000 523	Supporto in polietilene per fusti da 60 L • 510 x 390 x h 390 mm
410 000 524	Supporto in polietilene per fusti da 200 L • 790 x 580 x h 580 mm

SUPPORTI SOVRAPPONIBILI IN POLIETILENE PER FUSTI



CODICE	DESCRIZIONE
410 000 521	Supporto sovrapponibile in polietilene per fusti da 60 L • 865 x 390 x h 320 mm
410 000 522	Supporto sovrapponibile in polietilene per fusti da 200 L • 1230 x 580 x h 380 mm

BENNA RIBALTABILE IN POLIETILENE PER 1 FUSTO DA 200 L



Benna ribaltabile in polietilene, compatibile con fusti standard da 200 L. La benna è dotata di: cinghia a cricchetto per il fissaggio del fusto, 2 ruote gommatae per facilitarne lo spostamento e freno.

CODICE	DESCRIZIONE	VOLUME DI RACCOLTA
410 000 285	Benna ribaltabile in polietilene per 1 fusto da 200 L 815 x 1740 x h 680 mm	250 L

VASCA CARRELLATA IN POLIETILENE PER 1 FUSTO DA 200 L



CODICE	DESCRIZIONE	VOLUME DI RACCOLTA
410 000 525	Vasca carrellata in polietilene per 1 fusto da 200 L Ø 860 x 230 mm	40 L

VASCA CARRELLATA IN POLIETILENE PER FUSTI O TANICHE



CODICE	DESCRIZIONE	VOLUME DI RACCOLTA
410 000 526	Vasca carrellata in polietilene per fusti o taniche 1222 x 815 x h 350 mm	240 L

PIATTAFORME DI CONTENIMENTO MODULARI IN POLIETILENE



Soluzione ideale per raccogliere le perdite o le acque di lavaggio. Consente di formare un piano di lavoro di grandi dimensioni. La sua altezza ridotta facilita le operazioni di movimentazione dei fusti.

CODICE	DESCRIZIONE	VOLUME DI RACCOLTA	PORTATA
410 000 527	Piattaforma di contenimento modulare in polietilene 1240 x 645 x h 115 mm	60 L	600 Kg
410 000 528	Piattaforma di contenimento modulare in polietilene 1240 x 1240 x h 115 mm	120 L	1000 Kg

CODICE	DESCRIZIONE	DIMENSIONI
410 000 529	Rampa di salita per piattaforme	775 x 580 x h 115 mm

CODICE	DESCRIZIONE	DIMENSIONI
410 000 530	Giunzione in acciaio INOX per piattaforme	1195 x 40 x h 35 mm

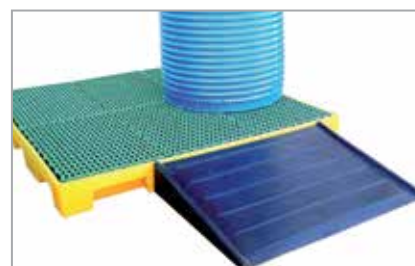

PIATTAFORMA DI CONTENIMENTO IN POLIETILENE AD INCASTRO



Piattaforma di contenimento in polietilene. Assemblaggio ad incastro antigoccia, sia sul lato lungo che su quello corto, che ne permette una velocissima modularità. Struttura ergonomica e robusta con griglia ad alta portata.

CODICE	DESCRIZIONE	VOLUME DI RACCOLTA	PORTATA
410 000 531	Piattaforma di contenimento in polietilene ad incastro 660 x 1320 x h 150 mm	80 L	500 Kg

SCAFFALE CON VASCHETTA DI CONTENIMENTO IN POLIETILENE



Scaffale da laboratorio con struttura portante in ferro e vasche di contenimento in polietilene dotate di griglia. Adatto per lo stoccaggio di piccoli contenitori.

CODICE	DESCRIZIONE	VOLUME DI RACCOLTA
410 000 532	Scaffale con vaschette • 1010 x 670 x h 2000 mm	400 L

VASCHETTA DI CONTENIMENTO IN POLIETILENE



410 002 820



410 002 822

Vaschette di contenimento in polietilene adatte per lo stoccaggio di piccoli e medi contenitori.

CODICE	DESCRIZIONE	VOLUME DI RACCOLTA
410 002 820	Vaschetta di contenimento in polietilene 810 x 640 x h 230 mm	70 L
410 002 822	Vaschetta di contenimento in polietilene con piedi 810 x 640 x h 340 mm	70 L
410 000 533	Vaschetta di contenimento in polietilene 990 x 645 x h 145 mm	100 L
410 000 535	Vaschetta di contenimento in polietilene 990 x 645 x h 345 mm	200 L

CODICE	DESCRIZIONE
410 003 357	Griglia per vaschetta di contenimento • 990 x 645 mm
410 003 358	Griglia per vaschetta di contenimento • 810 x 640 mm



410 000 533



410 000 535

VASSOI DA LABORATORIO IN POLIETILENE CON GRIGLIA



CODICE	DESCRIZIONE	VOL. DI RACCOLTA
410 004 325	Vassoio da laboratorio in polietilene con griglia • 445 x 415 x h 45 mm	5 L
410 004 326	Vassoio da laboratorio in polietilene con griglia • 635 x 410 x h 50 mm	8 L
410 004 327	Vassoio da laboratorio in polietilene con griglia • 445 x 415 x h 90 mm	10 L
410 004 328	Vassoio da laboratorio in polietilene con griglia • 640 x 410 x h 115 mm	20 L
410 004 329	Vassoio da laboratorio in polietilene con griglia • 640 x 410 x h 165 mm	30 L
410 004 330	Vassoio da laboratorio in polietilene con griglia • 640 x 410 x h 220 mm	40 L
410 004 331	Vassoio da laboratorio in polietilene con griglia • 805 x 640 x h 150 mm	60 L
410 004 332	Vassoio da laboratorio in polietilene con griglia • 1200 x 640 x h 160 mm	90 L

PALLET ECOLOGICI

Pallet completamente riciclabili e riutilizzabili, resistenti ad acqua e umidità, leggeri, con superficie antisdrucchiolo, facilmente lavabili, sono movimentabili su container e nastro trasportatore; realizzati in resina sintetica non richiedono come tradizionali pallet in legno la "fumigazione" e sono inattaccabili da agenti chimici (acidi e solventi). Forcabili sui quattro lati e stoccabili, nella versione con travette sono ideali per transpallet e carrello elevatore con forche rotanti. Hanno tara costante e quindi sono indicati per l'utilizzo in impianti di imballaggio computerizzati e disponibili con versione idonea per alimenti.

CODICE	DESCRIZIONE	PORTATA
410 002 764	Pallet carico leggero • 800 x 1200 x h 135 mm	Statica: 1500 Kg Dinamica: 600 Kg
410 003 705	Pallet carico medio • 1000 x 1200 x h 140 mm	Statica: 1500 Kg Dinamica: 600 Kg



CODICE	DESCRIZIONE	PORTATA
410 003 706	Pallet carico pesante con travette • 800 x 1200 x h 150 mm	Statica: 4000 Kg Dinamica: 1000 Kg Su rack: 800 Kg
410 003 707	Pallet carico pesante con travette • 1000 x 1200 x h 160 mm	Statica: 4500 Kg Dinamica: 1500 Kg Su rack: 800 Kg



SISTEMI DI CONTENIMENTO PORTATILI



Sistema di contenimento portatile in PVC per la protezione contro perdite e fuoriuscite di grandi portate. Innovativo prodotto caratterizzato da design leggero e unico che lo rende facile da montare e sempre pronto all'uso. L'abbondante capienza lo rende idoneo ad ospitare camion, cisterne e carrelli elevatori.

Composto da un unico pezzo, facile e veloce da montare senza l'utilizzo di ulteriori attrezzi, è leggero e portatile.

I supporti laterali sono rinforzati con stecche rigide in PVC. Resistente a combustibili, a soluzioni di acidi, alcali, sali e composti organici disciolti in acqua.

Risponde alle regolamentazioni per il contenimento secondario richieste dalla maggior parte delle applicazioni industriali o militari.



CODICE	DESCRIZIONE	VOLUME DI RACCOLTA
410 003 296	Sistema di contenimento portatile • 1200 x 1200 x h 200 mm	290 L
410 003 297	Sistema di contenimento portatile • 1200 x 1800 x h 200 mm	430 L
410 003 298	Sistema di contenimento portatile • 2000 x 2000 x h 305 mm	1.200 L
410 000 549	Sistema di contenimento portatile • 3000 x 3000 x h 305 mm	2.700 L
410 000 550	Sistema di contenimento portatile • 3000 x 7900 x h 305 mm	7.200 L
410 000 551	Sistema di contenimento portatile • 3600 x 10900 x h 305 mm	12.000 L
410 000 552	Sistema di contenimento portatile • 3600 x 15200 x h 305 mm	16.500 L
410 000 553	Sistema di contenimento portatile • 4200 x 16400 x h 305 mm	21.000 L
410 000 554	Sistema di contenimento portatile • 4200 x 20100 x h 305 mm	29.400 L

È POSSIBILE REALIZZARE SISTEMI DI CONTENIMENTO IN POLIURETANO

SU RICHIESTA

GUARDA IL VIDEO:



SISTEMI DI CONTENIMENTO PORTATILI CON LINER



Sistema di contenimento realizzato per fornire soluzioni di protezione contro le fuoriuscite accidentali di oli ed idrocarburi in aree di stoccaggio e manutenzione di piccole apparecchiature, per pompe e generatori da cantiere e manutenzione di veicoli e grandi attrezzature. Il liner inserito all'interno assorbe selettivamente gli idrocarburi e/o oli consentendo il libero flusso dell'acqua.

CODICE	DESCRIZIONE
410 004 636	Vasca portatile con liner interno • 1600 x 1200 mm
410 004 637	Liner per vasca portatile 410004636 • 1600 x 1200 mm
410 004 638	Vasca portatile con liner interno • 2000 x 1400 mm
410 004 639	Liner per vasca portatile 410004638 • 2000 x 1400 mm

Le immagini contenute nel presente depliant sono rappresentative e non vincolano il fornitore per la forma costruttiva e per i colori. L'azienda si riserva la facoltà di apportare modifiche e sostituire i prodotti senza nessun preavviso.

ARMADI

Gli armadi AIRBANK risolvono efficacemente tutti i problemi legati alla necessità di realizzare piccoli e medi stoccaggi. La ricca gamma di armadi, che comprende realizzazioni in acciaio e in PE, è in grado di soddisfare ogni esigenza del cliente contemplando le più diverse tipologie e accessori di complemento.

ARMADI IN POLIETILENE CON RIPIANI IN ACCIAIO INOX



Armadi per stoccaggio in aree interne o esterne. Dotati di serratura di sicurezza, ripiani interni in acciaio INOX e vasca di ritenzione. Soluzioni ideali per lo stoccaggio di prodotti corrosivi.

CODICE	DESCRIZIONE	RIPIANI
410 000 556	Armadio in polietilene con ripiani in acciaio INOX 990 x 500 x h 1660 mm	3
410 000 557	Armadio in polietilene con ripiani in acciaio INOX 975 x 520 x h 1180 mm	2

CODICE	DESCRIZIONE
410 000 780	Vaschetta di contenimento in polietilene per ripiani (22 L)
410 000 781	Vaschetta di contenimento in polietilene per ripiani (43 L)
410 000 558	Pallettizzazione in polietilene per armadio cod. 410 000 556
410 000 559	Piedi in polietilene per armadio cod. 410 000 557

ARMADIO IN POLIETILENE CON VASCA DI RACCOLTA PER 2 FUSTI DA 200 L



Armadio di contenimento in polietilene per lo stoccaggio di 2 fusti. Vasca di raccolta con capacità di 280 L. Doppia porta a battente con cerniere INOX e chiusura a chiave.

CODICE	DESCRIZIONE	VOLUME DI RACCOLTA
410 003 708	Armadio in polietilene con vasca di raccolta per 2 fusti da 200 L 1500 x 1040 x h 1900 mm	280 L

ARMADI IN POLIETILENE CON VASCA DI RACCOLTA PER CISTERNETTA DA 1000 L O 4 FUSTI DA 200 L



Armadio dotato di vasca di raccolta interna. Doppia porta a battente fissata con cerniere in INOX e chiusura a chiave. Soluzione ideale per lo stoccaggio di prodotti corrosivi. Adatto al posizionamento di 1 cisternetta da 1000 L o 4 fusti da 200 L.

CODICE	DESCRIZIONE	VOLUME DI RACCOLTA
410 002 325	Armadio in polietilene con vasca di raccolta per 1 cisternetta da 1000 L o 4 fusti da 200 L • 1500 x 1500 x h 2150 mm	1000 L



Le immagini contenute nel presente depliant sono rappresentative e non vincolano il fornitore per la forma costruttiva e per i colori. L'azienda si riserva la facoltà di apportare modifiche e sostituirle i prodotti senza nessun preavviso.

ARMADIO IN POLIETILENE CON VASCA DI RACCOLTA PER 2 E 4 FUSTI CON CHIUSURA A SARACINESCA



Armadio in polietilene ad alta densità con vasca di raccolta, resistente ai raggi UV e agli agenti chimici più aggressivi. Adatto allo stoccaggio all'aperto. Le porte a saracinesca presenti sul lato anteriore e posteriore permettono un'eccellente protezione da agenti atmosferici e polvere. Predisposizione a chiusura con lucchetto (non fornito). Inforcabile con muletto.

CODICE	DESCRIZIONE	VOLUME DI RACCOLTA
410 004 602	Armadio in PE 2 fusti c/porta saracinesca 1565 x 995 x h 2110 mm	250 L
410 003 731	Armadio in PE 4 fusti c/porta saracinesca 1565 x 1620 x h 2110 mm	485 L



CODICE	DESCRIZIONE	CONFEZIONE
410 002 328*	Rampa per armadio in PE	3
410 003 730*	Base per rampa armadio in PE	3

*composizione standard per rampa da abbinare ad armadio 2 e 4 fusti (codice 410002328+410003730)



Le immagini contenute nel presente depliant sono rappresentative e non vincolano il fornitore per la forma costruttiva e per i colori. L'azienda si riserva la facoltà di apportare modifiche e sostituire i prodotti senza nessun preavviso.

ARMADI DI SICUREZZA PER PRODOTTI CHIMICI



410 004 019



410 004 020

Armadio monoblocco in lamiera di acciaio spessore 7-8/10 mm, idoneo per lo stoccaggio di sostanze chimiche, acide e corrosive, conforme alle norme attualmente in vigore per igiene e sicurezza sul lavoro e tutela dell'ambiente. Ante battenti rinforzate e serratura con aste e maniglia, 2 o 4 piani mobili forati per lo sgocciolamento, vasca di raccolta sul fondo con capacità L40, feritoie d'aerazione con griglie frangifiamma nei fianchi e sul cielo, etichetta di segnaletica come da D.Lgs.81/08, predisposizione per la messa a terra. Verniciatura a forno con polveri epossidiche grigio RAL 7038.

CODICE	DESCRIZIONE	RIPIANI
410 004 019	Armadio di sicurezza per prodotti chimici a 2 ante • 1000 x 500 x h 1000 mm	2
410 004 020	Armadio di sicurezza per prodotti chimici a 2 ante • 1000 x 500 x h 2000 mm	4

CODICE	DESCRIZIONE	PORTATA
410 000 569	Ripiano per armadio di sicurezza • 995 x 475 x h 30 mm	100 Kg

ARMADI DI SICUREZZA PER LIQUIDI PERICOLOSI



410 000 562



410 000 560

Armadio monoblocco in lamiera di acciaio spessore 7-8/10 mm, idoneo per lo stoccaggio di sostanze pericolose o nocive conforme alle norme attualmente in vigore per igiene e sicurezza sul lavoro e tutela dell'ambiente. Anta battente rinforzata e serratura con aste e maniglia, piani mobili forati per lo sgocciolamento, vasca di raccolta sul fondo con capacità di 19 o 40 L, feritoie d'aerazione con griglie frangifiamma nei fianchi e sul cielo, etichetta di segnaletica come da D.Lgs.81/08, predisposizione per la messa a terra. Verniciatura a forno con polveri epossidiche.

CODICE	DESCRIZIONE	RIPIANI
410 000 560	Armadio di sicurezza per liquidi pericolosi a 2 ante • 1000 x 500 x h 2000 mm	4
410 000 561	Armadio di sicurezza per liquidi pericolosi a 2 ante • 1000 x 500 x h 1000 mm	2
410 000 562	Armadio di sicurezza per liquidi pericolosi a 1 anta • 530 x 500 x h 2000 mm	4
410 000 563	Armadio di sicurezza per liquidi pericolosi a 1 anta • 530 x 500 x h 1000 mm	2



410 000 563



410 000 561

CODICE	DESCRIZIONE	PORTATA
410 000 569	Ripiano per armadio di sicurezza • 995 x 475 x h 30 mm	100 Kg
410 000 570	Ripiano per armadio di sicurezza • 525 x 475 x h 30 mm	50 Kg

ARMADI DI SICUREZZA PER FITOFARMACI



410 000 566

410 000 564



410 000 567

410 000 565

Armadio monoblocco in lamiera di acciaio spessore 7-8/10 mm, idoneo per lo stoccaggio di fitofarmaci e pesticidi o inquinanti per l'ambiente, conforme alle norme attualmente in vigore per igiene e sicurezza sul lavoro e tutela dell'ambiente e al D.P.R.290/01.

Ante battenti rinforzate e serratura con aste e maniglia, piani mobili forati per lo sgocciolamento, vasca di raccolta sul fondo con capacità 19 o 40 L, feritoie d'aerazione con griglie frangifiamma nei fianchi e sul cielo, etichetta di segnaletica come da D.Lgs.81/08 predisposizione per la messa a terra. Verniciatura a forno con polveri epossidiche.

CODICE	DESCRIZIONE	RIPIANI
410 000 564	Armadio di sicurezza per fitofarmaci a 2 ante • 1000 x 500 x h 2000 mm	4
410 000 565	Armadio di sicurezza per fitofarmaci a 2 ante • 1000 x 500 x h 1000 mm	2
410 000 566	Armadio di sicurezza per fitofarmaci a 1 anta • 530 x 500 x h 2000 mm	4
410 000 567	Armadio di sicurezza per fitofarmaci a 1 anta • 530 x 500 x h 1000 mm	2

CODICE	DESCRIZIONE	PORTATA
410 000 569	Ripiano per armadio di sicurezza • 995 x 475 x h 30 mm	100 Kg
410 000 570	Ripiano per armadio di sicurezza • 525 x 475 x h 30 mm	50 Kg

ARMADI PER DISPOSITIVI DI PROTEZIONE INDIVIDUALE E ANTINCENDIO



410 002 812



410 002 813



410 002 814



410 002 815

Armadio con etichette di segnaletica adesive come da disposizioni del D.Lgs 81/08

Armadi realizzati in conformità alle norme attualmente in vigore nell'ambito dell'igiene e della sicurezza sul lavoro, indispensabili per lo stoccaggio dei dispositivi di emergenza quali estintori, tute, caschi, maschere, ecc.

- Colore rosso RAL 3000.
- Ante battenti rinforzate frangibili o cieche, con apertura superiore a 180° incernierate in lamiera.
- Serrature con aste e maniglia. Struttura in acciaio di prima scelta spessore 7-8/10 mm pressopiegata a freddo con struttura monoblocco.
- Piani interni verniciati con 2 ganci e regolabili (passo 50 mm).
- Verniciatura con polveri epossidiche anticorrosive e asciugatura in forno a 180°C.
- Spessore della verniciatura 60 µm.

CODICE	DESCRIZIONE	RIPIANI
410 002 812	Armadio per D.P.I. e antincendio con 1 anta frangibile e 4 ganci 370 x 275 x h 545 mm	-
410 002 813	Armadio per D.P.I. e antincendio con 1 anta cieca 530 x 500 x h 2000 mm	4
410 002 814	Armadio per D.P.I. e antincendio con 2 ante frangibili 1000 x 500 x h 2000 mm	4
410 002 815	Armadio per D.P.I. e antincendio con 2 ante frangibili, 1 tramezza, 1 asta e 2 ganci 1000 x 500 x h 2000 mm	1+2
410 002 816	Armadio per D.P.I. e antincendio con 2 ante cieche 1000 x 500 x h 2000 mm	4

CODICE	DESCRIZIONE	PORTATA
410 002 817	Ripiano per armadio D.P.I. • 525 x 475 x h 30 mm	50 Kg
410 002 818	Ripiano per armadio D.P.I. • 995 x 475 x h 30 mm	100 Kg

Le immagini contenute nel presente depliant sono rappresentative e non vincolano il fornitore per la forma costruttiva e per i colori. L'azienda si riserva la facoltà di apportare modifiche e sostituire i prodotti senza nessun preavviso.

ARMADI DI SICUREZZA CERTIFICATI PER ACIDI, CHIMICI E BASI CON ELETTROASPIRATORE



REALIZZATO IN CONFORMITÀ ALLE NORME EN 61010-1 EN 16121:2013/A1:2017, EN 16122:2012 - MARCHIO CE - CERTIFICATO TÜV

Costruito completamente in acciaio decappato ed elettrozincato con verniciatura a polveri epossidiche antiacido, passaggio in galleria termica a 200° C, spessore della verniciatura da un minimo di 60 µm ad un massimo di 250 µm, come da report di certificazione. Tre ripiani a vaschetta in acciaio verniciato antiacido con spessore 10/10 mm montati su staffe regolabili ed estraibili. I ripiani sono a vaschetta per l'eventuale contenimento dei liquidi in caso di rottura accidentale dei contenitori. Vasca di fondo in acciaio verniciato antiacido, spessore 10/10 mm. Filtro a carbone attivo granulare. Dotato di CUNCTATOR® sistema elettronico per la sostituzione periodica dei filtri.



CARATTERISTICHE

- Struttura monolitica, resistente ai prodotti corrosivi.
- Zoccolo pallettizzato certificato: per rendere più agevole lo spostamento dell'armadio.
- Apertura porta a 110° che permette l'estrazione del ripiano senza doverlo inclinare.
- Cerniere a scomparsa resistenti ai prodotti corrosivi.
- Serratura di sicurezza a chiave con cilindro estraibile.
- Elettroaspiratore IMQ IPX4 in conformità alle norme EN 60335-1, EN 60335-2-80 ed EN 50366.
- Alimentazione: Volt 220/230.
- Assorbimento: 65W.
- Cartelli di segnalazione pericolo.
- Morsetto di messa a terra per eventuali cariche elettrostatiche.
- Piedini regolabili per permettere la messa in bolla dell'armadio.
- Assicurazione RC prodotti per tutta la vita dell'armadio

CODICE	DESCRIZIONE	DIMENSIONI ESTERNE	DIMENSIONI INTERNE	RIPIANI
410 000 571	Armadio di sicurezza per acidi, chimici e basi con elettroaspiratore	600 x 500 x h 1998 mm	530 x 450 x h 1500 mm	3
410 000 572	Armadio di sicurezza per acidi, chimici e basi con elettroaspiratore	1200 x 500 x h 1998 mm	1120 x 450 x h 1500 mm	3
410 000 577	Armadio di sicurezza per acidi, chimici e basi con 2 ante a vetro	1200 x 500 x h 1998 mm	1120 x 450 x h 1500 mm	3
410 002 698	Armadio di sicurezza per acidi, chimici e basi con 1 anta a vetro	600 x 500 x h 1998 mm	530 x 450 x h 1500 mm	3

ARMADI DI SICUREZZA CERTIFICATI PER PRODOTTI CHIMICI, ACIDI, E BASI CON SCOMPARTI SEPARATI



REALIZZATO IN CONFORMITÀ ALLE NORME EN 61010-1 EN 16121:2013/A1:2017, EN 16122:2012 - MARCHIO CE - CERTIFICATO TÜV

Costruiti completamente in acciaio decapato, spessore 10/10 mm con verniciatura a polveri epossidiche antiacido e passaggio in galleria termica a 200° C. Spessore della verniciatura da un minimo di 60 µm ad un massimo di 250 µm come da procedura UNI EN ISO 9001:2008.

Gli armadi sono dotati di due scomparti separati, uno per acidi ed uno per basi, ciascuno dotato di ripiani a vaschetta regolabili in altezza tramite cremagliera e vasca di fondo. Gli armadi sono dotati di filtro a carbone attivo granulare, con dispositivo elettronico Cunctator® che avvisa quando è necessario provvedere alla sostituzione periodica dei filtri.



CARATTERISTICHE

- Struttura monolitica resistenti ai prodotti corrosivi.
- Zoccolo pallettizzato certificato: per rendere più agevole lo spostamento dell'armadio.
- Apertura porta a 110° che permette l'estrazione del ripiano senza doverlo inclinare.
- Cerniere a scomparsa resistenti ai prodotti corrosivi
- Serratura di sicurezza a chiave con cilindro estraibile
- Elettroaspiratore IMQ IPX4 in conformità alle norme EN 60335-1, EN 60335-2-80 ed EN 50366.
- Alimentazione: Volt 220/230.
- Assorbimento: 65W.
- Cartelli di segnalazione pericolo.
- Morsetto di messa a terra per eventuali cariche elettrostatiche.
- Piedini regolabili per permettere la messa in bolla dell'armadio.
- Assicurazione RC prodotti per tutta la vita dell'armadio



CODICE	DESCRIZIONE	DIMENSIONI ESTERNE	DIMENSIONI INTERNE	RIPIANI
410 000 578	Armadio di sicurezza per acidi, chimici e basi con scomparti separati	600 x 500 x h 1998 mm	520 x 440 x h (765+726) mm	2+2
410 003 709	Armadio di sicurezza per acidi, chimici e basi con scomparti separati	1100 x 500 x h 1117 mm	490 + 490 x 465 x h 1020 mm	2+2

Le immagini contenute nel presente dépliant sono rappresentative e non vincolano il fornitore per la forma costruttiva e per i colori. L'azienda si riserva la facoltà di apportare modifiche e sostituire i prodotti senza nessun preavviso.

ARMADIETTO DI SICUREZZA CERTIFICATO PER PRODOTTI CHIMICI, ACIDI, E BASI



REALIZZATI IN CONFORMITÀ IN CONFORMITÀ ALLE NORME EN 61010-1 EN 16121:2013/A1:2017, EN 16122:2012 - MARCHIO CE - CERTIFICATO TÜV

Costruiti completamente in acciaio decapato, spessore 10/10 mm con verniciatura a polveri epossidiche antiacido e passaggio in galleria termica a 200° C. Spessore della verniciatura da un minimo di 60 µm ad un massimo di 250µm come da procedura UNI EN ISO 9001:2008. Vasca di fondo con griglia forata che funge da ripiano, in acciaio elettrozincato verniciato a polveri epossidiche antiacido.



CARATTERISTICHE

- Struttura monolitica resistenti ai prodotti corrosivi.
- Zoccolo pallettizzato certificato: per rendere più agevole lo spostamento dell'armadio.
- Apertura porta a 110° che permette l'estrazione del ripiano senza doverlo inclinare.
- Cerniere a scomparsa resistenti ai prodotti corrosivi
- Serratura di sicurezza a chiave con cilindro estraibile
- Elettroaspiratore IMQ IPX4 in conformità alle norme EN 60335-1, EN 60335-2-80 ed EN 50366.
- Alimentazione: Volt 220/230.
- Assorbimento: 21W.
- Cartelli di segnalazione pericolo.
- Morsetto di messa a terra per eventuali cariche elettrostatiche.
- Piedini regolabili per permettere la messa in bolla dell'armadio.
- Assicurazione RC prodotti per tutta la vita dell'armadio
- Predisposizione per filtro a carboni attivi granulare.
- Codice 410 000 579: un solo scomparto; codice 410003710: due scomparti separati, uno per acidi e uno per basi.

CODICE	DESCRIZIONE	DIMENSIONI ESTERNE	DIMENSIONI INTERNE	RIPIANI
410 000 579	Armadietto di sicurezza per acidi, chimici e basi - uno scomparto	600 x 500 x h 700 mm	530 x 465 x h 555 mm	1
410 003 710	Armadietto di sicurezza per acidi, chimici e basi - due scomparti	900 x 500 x h 700 mm	450 + 450 x 465 x h 555 mm	1



ARMADI DI SICUREZZA CERTIFICATI PER PRODOTTI INFIAMMABILI

REALIZZATI IN CONFORMITÀ ALLE NORME EN 14470 - EN 16121:2013 / A1:2017 EN 16122:2012 1, CERTIFICATO TÜV - CLASSE DI RESISTENZA AL FUOCO TYPE 90 (90 min.) E TYPE 30 (30 min.)

Costruiti completamente in acciaio decapato, spessore 10/10 mm, con verniciatura a polveri epossidiche antiacido. Spessore della verniciatura da un minimo di 60µm ad un massimo di 250µm come da procedura UNI EN ISO 9001. Coibentazione ignifuga composta da materiale ad elevata resistenza al fuoco completamente ecologica. Test al fuoco effettuato presso laboratori accreditati e secondo i requisiti della EN 1363-1:1999 e UNI EN 1363-1:2001. Dotati di 3 ripiani a vaschetta regolabili in altezza tramite cremagliera e con vasca di fondo con gocciolatoio tutto in acciaio elettrozincato verniciato antiacido.



CARATTERISTICHE

- Zoccolo pallettizzato certificato: per rendere più agevole lo spostamento dell'armadio.
- Struttura esterna monolitica, scocca interna resistente ai prodotti corrosivi.
- Sistema di chiusura di sicurezza brevettato "Ignis-lock®" che mantiene chiuse le porte in caso di incendio.
- Sistema di ventilazione interno non forzato per i vapori, completo di due valvole di sicurezza certificate a chiusura automatica ad una temperatura ambiente di $70 \pm 10^\circ \text{C}$ poste una in alto ed una in basso tali da garantire la fuoriuscita automatica delle sostanze, come da norma.
- Cerniere a cardine antiscintilla.
- Chiusura a chiave di sicurezza con serratura a cilindro.
- Cartelli di segnalazione pericolo presenza prodotti infiammabili e divieto di fumare, come da norme italiane ed europee sulla sicurezza (DIN 4844 e ISO 3864).
- Morsetto di messa a terra.
- Piedini regolabili.
- Assicurazione RC prodotti per tutta la vita dell'armadio.

TYPE
30

TYPE
90

CODICE	DESCRIZIONE	DIMENSIONI ESTERNE	DIMENSIONI INTERNE	RIPIANI
410 000 581	Armadio per infiammabili a 2 ante • Classe di resistenza al fuoco 90 minuti	1180 x 640 x h 1985 mm	1015 x 445 x h 1685 mm	3
410 000 584	Armadio per infiammabili a 2 ante • Classe di resistenza al fuoco 30 minuti	1180 x 640 x h 1985 mm	1015 x 445 x h 1685 mm	3
410 000 585	Armadio per infiammabili a 1 ante • Classe di resistenza al fuoco 90 minuti	680 x 640 x h 1985 mm	515 x 445 x h 1685 mm	3
410 000 284	Armadio per infiammabili a 1 ante • Classe di resistenza al fuoco 30 minuti	680 x 640 x h 1985 mm	515 x 445 x h 1685 mm	3



ARMADI DI SICUREZZA CERTIFICATI PER PRODOTTI INFIAMMABILI

REALIZZATI IN CONFORMITÀ ALLE NORME EN 14470 - EN 16121:2013 / A1:2017 EN 16122:2012 CERTIFICATO TÜV CLASSE DI RESISTENZA AL FUOCO TYPE 90 (90 min.)

Costruiti completamente in acciaio decapato, spessore 10/10 mm, con verniciatura a polveri epossidiche antiacido. Spessore della verniciatura da un minimo di 60 µm ad un massimo di 250 µm come da procedura UNI EN ISO 9001. Coibentazione ignifuga composta da materiale ad elevata resistenza al fuoco completamente ecologica. Test al fuoco effettuato presso laboratori accreditati e secondo i requisiti della EN 1363-1:1999 e UNI EN 1363-1:2001. Dotati di 3 ripiani a vaschetta e con vasca di fondo con gocciolatoio tutto in acciaio elettrozincato verniciato antiacido.



CARATTERISTICHE

- Struttura esterna monolitica, scocca interna resistente ai prodotti corrosivi.
- Sistema di ventilazione interno non forzato per i vapori, completo di due valvole di sicurezza certificate a chiusura automatica ad una temperatura ambiente di $70 \pm 10^\circ \text{C}$ poste una in alto ed una in basso tali da garantire la fuoriuscita automatica delle sostanze, come da norma.
- Cerniere a cardine antiscintilla.
- Chiusura a chiave di sicurezza con serratura a cilindro.
- Cartelli di segnalazione pericolo presenza prodotti infiammabili e divieto di fumare, come da norme italiane ed europee sulla sicurezza (DIN 4844 e ISO 3864).
- Morsetto di messa a terra.
- Assicurazione RC prodotti per tutta la vita dell'armadio.

**TYPE
90**

CODICE	DESCRIZIONE	DIMENSIONI ESTERNE	DIMENSIONI INTERNE	RIPIANI
410 003 575	Armadio per infiammabili a 2 ante • Classe di resistenza al fuoco 90 minuti	1180 x 640 x h 1985 mm	1015 x 445 x h 1685 mm	3



ARMADIETTI PER PRODOTTI INFIAMMABILI

REALIZZATI IN CONFORMITÀ ALLE NORME EN 14470-1, EN 16121:2013 / A1:2017 EN 16122:2012 CERTIFICATO TÜV CLASSE DI RESISTENZA AL FUOCO TYPE 90 (90 min.)

Costruiti completamente in acciaio decapato, spessore 10/10 mm, con verniciatura a polveri epossidiche antiacido. Spessore della verniciatura da un minimo di 60 µm ad un massimo di 250 µm come da procedura UNI EN ISO 9001.

Porte a battente con vasca di fondo in acciaio elettrozincato verniciato a polveri epossidiche antiacido con griglia forata che funge da ripiano. Coibentazione ignifuga composta da materiale ad elevata resistenza al fuoco completamente ecologica.



410 000 593



410 000 596

CARATTERISTICHE

- Struttura esterna monolitica, scocca interna resistente ai prodotti corrosivi.
- Sistema di chiusura di sicurezza brevettato "Ignis-lock®" che mantiene chiuse le porte in caso di incendio.
- Cerniere a cardine antiscintilla poste sulla lunghezza delle porte.
- Sistema di ventilazione interno non forzato per i vapori, completo di due valvole di sicurezza certificate a chiusura automatica ad una temperatura ambiente di 70 ± 10° C poste una in alto ed una in basso tali da garantire la fuoriuscita automatica delle sostanze, come da norma.
- Vasca di fondo in acciaio elettrozincato verniciato antiacido, con griglia forata che funge da ripiano.
- Chiusura a chiave di sicurezza con serratura a cilindro.
- Cartelli di segnalazione pericolo presenza prodotti infiammabili e divieto di fumare, come da norme italiane ed europee sulla sicurezza (DIN 4844 e ISO 3864).
- Morsetto di messa a terra.
- Piedini regolabili.
- Assicurazione RC prodotti per tutta la vita dell'armadio.

**TYPE
90**

CODICE	DESCRIZIONE	DIMENSIONI ESTERNE	DIMENSIONI INTERNE	RIPIANI
410 000 593	Armadietto per infiammabili a 2 ante • Classe di resistenza al fuoco 90 minuti	1100 x 510 x 600 h mm	935 x 395 x 445 h mm	1
410 000 596	Armadietto per infiammabili a 1 anta • Classe di resistenza al fuoco 90 minuti	595 x 510 x 600 h mm	430 x 395 x h 445 h mm	1

Le immagini contenute nel presente depliant sono rappresentative e non vincolano il fornitore per la forma costruttiva e per i colori. L'azienda si riserva la facoltà di apportare modifiche e sostituire i prodotti senza nessun preavviso.



ARMADI COMBINATI CERTIFICATI PER CHIMICI, ACIDI, BASI E INFIAMMABILI

REALIZZATO IN CONFORMITÀ ALLE NORME EN 14470-1 EN 16121:2013/A1:2017, EN 16122:2012 - CERTIFICATO TÜV - MARCHIO CE - CLASSE DI RESISTENZA AL FUOCO TYPE 90 (90 min.)

Armadi di sicurezza filtrati ed aspirati per lo stoccaggio combinato di prodotti chimici, acidi, basi e di liquidi e solidi infiammabili. Costruito completamente in acciaio decapato, spessore 10/10 mm con verniciatura a polveri epossidiche antiacido e passaggio in galleria termica a 200° C. Spessore della verniciatura da un minimo di 60 µm ad un massimo di 250 µm come da procedura UNI EN ISO 9001:2008.



CARATTERISTICHE

- Struttura esterna monolitica, scocca interna resistente ai prodotti corrosivi.
- Chiusura a chiave di sicurezza con serratura a cilindro.
- Cartelli di segnalazione pericolo presenza prodotti corrosivi, nocivi e tossici, nel vano superiore, e infiammabili e divieto di fumare, nel vano inferiore, come da norme italiane ed europee sulla sicurezza (DIN 4844 e ISO 3864).
- Morsetto di messa a terra.
- Piedini regolabili per permettere la messa in bolla dell'armadio.
- Assicurazione RC prodotti per tutta la vita dell'armadio.

Vano per prodotti CHIMICI, ACIDI e BASI:

- Ripiani a vaschetta regolabili in altezza tramite cremagliera, con vasca di fondo, tutto in acciaio elettrozincato verniciato antiacido.
- Apertura porte a 110° che permette l'estrazione dei ripiani senza doverli inclinare.
- Filtro a carbone attivo granulare Carbox®
- Solo codice 410 002 331: Elettroaspiratore IMQ IPX4 in conformità alle norme EN 60335-1, EN 60335-2-80 e EN 50366 con lampada di accensione.
- Alimentazione: Volt 220/230.
- Assorbimento: 65W.

Vano per prodotti INFIAMMABILI:

- Coibentazione ignifuga composta da materiale ad elevata resistenza al fuoco completamente ecologica.
- Sistema di chiusura di sicurezza brevettato "Ignis-lock®" che mantiene chiuse le porte in caso di incendio.
- Sistema di ventilazione interno non forzato per i vapori, completo di due valvole di sicurezza certificate a chiusura automatica ad una temperatura ambiente di 70 ± 10°C poste una in alto ed una in basso tali da garantire la fuoriuscita automatica delle sostanze, come da norma.
- Vasca di fondo in acciaio elettrozincato verniciato antiacido, con griglia forata che funge da ripiano.
- Cerniere a cardine antiscintilla poste sulla lunghezza delle porte.

**TYPE
90**

CODICE	DESCRIZIONE	DIMENSIONI ESTERNE	DIMENSIONI INTERNE	RIPIANI
410 002 330	Armadio combinato per chimici, acidi, basi e infiammabili ad 1 ante Classe di resistenza al fuoco 90 minuti	595 x 510 x h 1670 mm	Vano superiore: 510 x 474 x h 924 mm Vano inferiore: 430 x 395 x h 537 mm	2+1
410 002 331	Armadio combinato per chimici, acidi, basi e infiammabili a 2 ante Classe di resistenza al fuoco 90 minuti	1100 x 510 x h 1670 mm	Vano superiore: (490+490) x 465 x h 1020 mm Vano inferiore: 935 x 395 x h 445 mm	2+1
410 003 711	Armadio combinato per chimici, acidi, basi e infiammabili a 3 ante Classe di resistenza al fuoco 90 minuti	1495 x 510 x h 600 mm	Vano chimici: (450+450) x 465 x h 555 mm Vano infiamm.: 430 x 395 x h 537 mm	2+1



ARMADI PER BOMBOLE DI GAS COMPRESSI CERTIFICATI PER INTERNO

REALIZZATI IN CONFORMITÀ ALLE NORME EN 14470-2 EN 16121:2013 / A1:2017 EN 16122:2012 CERTIFICATO TÜV

Armadi di sicurezza da interno per lo stoccaggio di bombole di gas compressi. Costruiti completamente in acciaio decapato, spessore 10/10 mm con verniciatura a polveri epossidiche antiacido. Spessore della verniciatura da un minimo di 60 µm ad un massimo di 250 µm come da procedura UNI EN ISO 9001. Coibentazione ignifuga composta da materiale ad elevata resistenza al fuoco completamente ecologica.



CARATTERISTICHE

- Struttura esterna monolitica, scocca interna resistente ai prodotti corrosivi.
- Chiusura porta a battente.
- Sistema di ventilazione interno non forzato per i vapori, completo di due valvole di sicurezza certificate a chiusura automatica ad una temperatura ambiente di $70 \pm 10^\circ \text{C}$ poste una in alto ed una in basso tali da garantire la fuoriuscita automatica delle sostanze, come da norma.
- Predisposizione per il passaggio di impianti gas.
- Spazio per riduttori e centraline di distribuzione.
- Staffe per l'ancoraggio delle bombole.
- Rampa metallica per agevolare il collocamento delle bombole nell'armadio.
- Chiusura a chiave di sicurezza con serratura a cilindro.
- Cartelli di segnalazione pericolo presenza prodotti infiammabili e divieto di fumare, come da norme italiane ed europee sulla sicurezza (DIN 4844 e ISO 3864).
- Morsetto di messa a terra per eventuali cariche elettrostatiche.
- Piedini regolabili.
- Assicurazione RC prodotti per tutta la vita dell'armadio.
- Cerniere antiscintilla ad apertura totale.

CODICE	DESCRIZIONE	DIMENSIONI ESTERNE	DIMENSIONI INTERNE
410 000 607	Armadio per bombole di gas compressi certificato per interno • 2 bombole da 50 L Resistenza al fuoco 30 minuti (G30)	700 x 600 x h 2015 mm	548 x 445 x h 1787 mm
410 000 608	Armadio per bombole di gas compressi certificato per interno • 4 bombole da 50 L Resistenza al fuoco 30 minuti (G30)	1300 x 600 x h 2015 mm	1165 x 500 x h 1845 mm

Le immagini contenute nel presente depliant sono rappresentative e non vincolano il fornitore per la forma costruttiva e per i colori. L'azienda si riserva la facoltà di apportare modifiche e sostituire i prodotti senza nessun preavviso.

DEPOSITO IN ACCIAIO ZINCATO PER BOMBOLE A GAS



Deposito per lo stoccaggio di bombole interamente realizzato in acciaio zincato. Ogni modulo è costituito da una doppia porta a battente con chiusura antintrusione, l'intelaiatura portante é completa di base d'appoggio e di tetto in acciaio zincato, l'aggancio delle bombole interno è assicurato tramite apposite catene; ogni deposito viene fornito con etichettatura di sicurezza e di identificazione e la struttura modulare permette di realizzare combinazioni da uno, due o tre depositi.

CODICE	DESCRIZIONE	DIMENSIONI
411 000 782	Deposito in acciaio zincato per 9/12 bombole a gas	1130 x 960 x h 2100 mm
411 003 078	Rampa per deposito bombole	



Rispetta le linee guida per i depositi bombole in ottemperanza al D.lgs 81/08

GUARDA IL VIDEO:



Le immagini contenute nel presente depliant sono rappresentative e non vincolano il fornitore per la forma costruttiva e per i colori. L'azienda si riserva la facoltà di apportare modifiche e sostituirle i prodotti senza nessun preavviso.



DEPOSITI IN LAMIERA ZINCATA GRECATA PER BOMBOLE A GAS

Depositi per lo stoccaggio esterno di bombole a gas tecnici. Adatti allo stoccaggio di bombole singole o su pallet, con ventilazione naturale e chiusura di sicurezza delle porte antintrusione.

CARATTERISTICHE

- N°3 pareti in lamiera zincata grecata
- Cod. 411 000 765 n° 1 porta a doppio battente con chiusura a lucchetto, in tubolare e rete elettrosaldata zincata a caldo (maglia 40 x 40 mm, filo Ø 4 mm)
- Cod. 411 000 768 n° 1 porta scorrevole a 2 ante, con chiusura a lucchetto, in tubolare e rete elettrosaldata zincata a caldo (maglia 40 x 40 mm, filo Ø 4 mm)
- Copertura piana in lamiera zincata grecata



411 000 768



411 000 765

CODICE	DESCRIZIONE	DIMENSIONI
411 000 765	Deposito in acciaio zincato per bombole a gas • senza basamento - porte a battente	3280 x 1570 x h 2350 mm
411 000 768	Deposito in acciaio zincato per bombole a gas • con basamento in acciaio e rampa - porte scorrevoli	3100 x 1700 x h 2270 mm



È possibile fornire:

- Pavimento in lamiera striata completo di passaggio forche per cod. 411 000 765 E rampa di accesso zincata a caldo
- Verniciatura completa interna ed esterna
- Divisorio verticale interno (solo per depositi con basamento)

SU RICHIESTA

Rispetta le linee guida per i depositi bombole in ottemperanza al D.lgs 81/08

Le immagini contenute nel presente depliant sono rappresentative e non vincolano il fornitore per la forma costruttiva e per i colori. L'azienda si riserva la facoltà di apportare modifiche e sostituire i prodotti senza nessun preavviso.

CONTAINER DI SICUREZZA PER LO STOCCAGGIO DI SOSTANZE INQUINANTI O PERICOLOSE



Container per deposito di sostanze pericolose ed inquinanti costituiti da un telaio portante in acciaio al carbonio, ad alta flessibilità e resistenza, e da piastre strutturali appoggiate direttamente al suolo. Dotati di vasca di sicurezza realizzata in acciaio al carbonio piegato e cordonato con sistema fibrante, allestita di rinforzi strutturali per garantirne una perfetta tenuta stagna. Dimensionamenti, tolleranze, bordature, smussature, peso nominale e grado di finitura come da parametri UNI.

ACCIAIO GRECATO



CARATTERISTICHE

PARETI E COPERTURA: in acciaio al carbonio zincato e grecato con reazione al fuoco classe A1 (non infiammabile)

Dotati di:

Porta a due ante a battente: in acciaio al carbonio zincato e grecato con reazione al fuoco classe A1 (non infiammabile)
oppure

Porta a due ante scorrevoli: in acciaio al carbonio zincato e grecato reazione al fuoco classe A1 (non infiammabile)

CONTAINER COIBENTATI



CARATTERISTICHE

PARETI: in pannelli, spessore mm 50 oppure 40 mm, formati da un sandwich di due lamiere in acciaio zincato a caldo e preverniciato colore bianco/grigio RAL 9002, LAVABILI, con interposto poliuretano di coibentazione.

Reazione al fuoco: CLASSE F (infiammabile)

COPERTURA: in pannelli grecati coibentati spessore mm 40 (+40 m greca), formati da un sandwich di due lamiere in acciaio zincato a caldo e preverniciato con interposto poliuretano di coibentazione.

Reazione al fuoco: CLASSE F (infiammabile)

Dotati di:

Porta a due ante a battente: realizzata in profilo di alluminio preverniciato bianco RAL 9010 tamponamento in pannelli tipo sandwich, completa di maniglia, serratura e chiave tipo Yale in 3 copie.

oppure

Porta a due ante scorrevoli: in pannelli coibentati in poliuretano (come pareti) con chiusura con chiave; completa di profili di finitura in lamiera zincata verniciata; guide scorrevoli in basso (binari e rulli guida della ditta 'Rolling Center' per una maggiore durata ed affidabilità del prodotto;

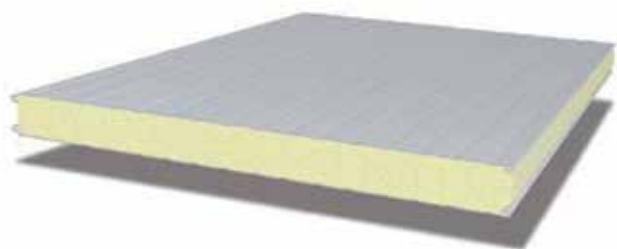

CARATTERISTICHE PANNELLI COIBENTATI IN POLIURETANO - PANNELLI SANDWICH

PARETI E COPERTURA: in acciaio al carbonio zincato e grecato con interposto poliuretano di coibentazione.

- Lamiere di supporto in acciaio zincato sistema SENDZIMIR norma UNI EN 10346:2009. Preverniciatura acrilica su linee in continuo con cicli a base di resine poliesteri. COLORE BIANCO/GRIGIO simil RAL 9002.
- Schiumatura a base di resine poliuretaniche (normativa DIN 4102), densità 40 Kg/m³ (garanzia 35-40 Kg/m³).
- Trasmittanza parete U= 0,64W/m²K. Trasmittanza copertura U=0,54 W/m²K oppure Trasmittanza parete U= 0,49W/m²K.
- Trasmittanza copertura U=0,54 W/m²K

Le immagini contenute nel presente depliant sono rappresentative e non vincolano il fornitore per la forma costruttiva e per i colori. L'azienda si riserva la facoltà di apportare modifiche e scalfiture i prodotti senza nessun preavviso.

CONTAINER REI/EI



CARATTERISTICHE

PARETI: in pannelli **certificati EI 120** (EN 14509 e EN 13501).
 (*) Con spessore di 100 mm. Pannelli formati da due supporti in lamiera di acciaio zincato primerizzata e preverniciata colore bianco/grigio simil RAL 9002. Le suddette lamiere racchiudono un materassino di lana minerale di densità 120 Kg/m³ - CLASSE A2-S1 d0. L'adesione fra lana minerale e la lamiera di supporto si ottiene con colle poliuretatiche. Pannelli correttamente posati: in corrispondenza dell'incastro maschio/femmina vengono fissate viti di cucitura su entrambi i lati, se previsto dal certificato.

COPERTURA PIANA: in pannelli **certificati REI 120** (EN 14509 e EN 13501).

(*) Con spessore di 100 mm. Pannelli formati da due supporti in lamiera di acciaio zincato primerizzata e preverniciata colore bianco/grigio simil RAL 9002. Le suddette lamiere racchiudono un materassino di lana minerale di densità 120 Kg/m³ - CLASSE A2-S1 d0. L'adesione fra lana minerale e la lamiera di supporto si ottiene con colle poliuretatiche. Le testate dei pannelli vengono chiuse con profili in lamiera per evitare infiltrazioni di acqua piovana.

Dotati di:

Porta a due ante a battente: **certificata REI 120** completa chiusura con chiave.

Porta con telaio angolare in acciaio ad alta resistenza su 3 lati e distanziale inferiore, verniciato a polveri epossipoliestere RAL 7035 termoindurite finitura liscia e dotato di zanche ripiegabili e fori per tasselli, cerniera a molla ed 1 portante, anta spessore totale 63 mm in doppia lamiera di acciaio zincato preverniciata RAL 7035 con pelabile, pacco di isolamento interno antincendio, guarnizione autoespandente perimetrale tra ante e telaio, 2 rostri di tenuta, serratura certificata CE con scrocco e mandate, maniglia antinfortunistica nera in poliammide ignifugo con anima in acciaio, placche e chiave tipo patent, targhetta con marchio conformità, adesivo con dati, libretto con istruzioni di posa, uso e manutenzione, copia omologazione e dichiarazione di conformità.

oppure

Porta a due ante scorrevoli: in pannelli **certificati EI 120** (nuova normativa europea).

(*) Come pareti con chiusura con chiave; completa di profili di finitura in lamiera zincata verniciata; guide scorrevoli in basso (binari e rulli guida della ditta 'Rolling Center' per una maggiore durata ed affidabilità del prodotto;

(*) Si precisa che in base alla Nuova Normativa Europea i pannelli parete certificati EI (E= Tenuta ai fumi - I= Isolamento termico) non possono essere utilizzati in copertura.

I pannelli copertura devono essere certificati REI (R= attitudine a conservare la resistenza meccanica sotto l'azione del fuoco - E= Tenuta ai fumi - I= Isolamento termico).

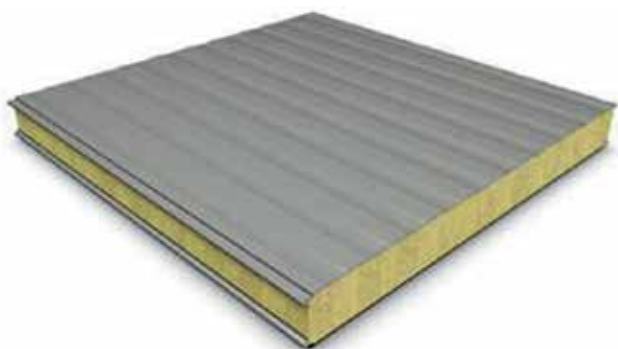

CARATTERISTICHE PANNELLI LANA MINERALE

Pannelli di spessore 100 mm formati da due supporti in lamiera di acciaio zincato primerizzata e preverniciata colore bianco/grigio simil RAL 9002. Le suddette lamiere racchiudono un materassino di lana minerale di densità 120 Kg/m³ - CLASSE A2-S1 d0.

GUARDA IL VIDEO:



CARATTERISTICHE TECNICHE MODELLI ACCIAIO, COIBENTATI E REI/EI



Predisposizione per fissaggio al suolo con tasselli (fissaggio a terra a cura e carico dell'utilizzatore).

Movimentazione con carrello elevatore dotato di prolungamento forche e di portata adeguata (*esclusivamente a container vuoto*).



Movimentazione con gru con aggancio dal basamento (*esclusivamente a container vuoto*).



Slitte continue da mm 80 di appoggio al suolo (stessa larghezza del container) ad idoneo interasse per una maggiore stabilità ed una migliore messa a livello.



Pavimento in grigliato zincato a caldo maglia mm 34x76 piatto, mm 25x2 in acciaio al carbonio.



Aerazione naturale, a norme D.M. 18/05/95, con griglie in alluminio (NON REI) a lamelle fisse con rete antinsetto dimensioni pari a 1/30 della superficie in pianta, posizionate in modo speculare per un migliore ricircolo dell'aria.



Gronde e pluviali (fino a terra) in profilato zincato o verniciato; i pluviali in tubolare sono saldati al tetto e vasca per irrigidimento container;

ALTRE CARATTERISTICHE TECNICHE

Angolari, profilo tetto e profili a "U" (di contenimento pareti) in lamiera zincata o verniciato.

Vasca stagna di raccolta in acciaio al carbonio zincato spessore mm 2,0 dimensionata in base allo stoccaggio dei materiali secondo il DM 18/05/1995.

TEST: Immatricolazione e verifica di collaudo con prova idraulica effettuata a pieno carico sulle 48 ore consecutive a pressione atmosferica e temperatura ambiente. Protocollo progettuale, tecnico istruttorio come da normativa CE.

I container di stoccaggio possono essere OPEN SPACE oppure dotati di scaffalatura interna per lo stoccaggio di fusti su europallet o cisternette da 1000 L oppure di scaffalatura tipo CANTILEVER per lo stoccaggio di piccoli contenitori

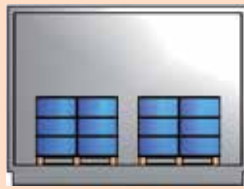
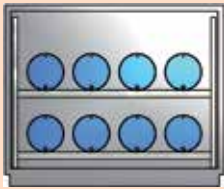

La scaffalatura è completamente amovibile e il ripiano è regolabile in altezza, inoltre viene dotata di tubo ferma-pallet per evitare la caduta degli stessi.



OPZIONI

Tutti i nostri container sono dotabili su richiesta di:

- **MAGGIORE PORTATA PAVIMENTO**
- **TETTO TROPICALIZZATO** per isolare termicamente il tetto e proteggere il container dal surriscaldamento dovuto ai raggi solari
- **TERMOCONVETTORE** per riscaldare l'interno dei container durante la stagione invernale e mantenere le sostanze stoccate all'interno al di sopra della temperatura di congelamento. Disponibile anche in versione ATEX
- **CONDIZIONATORE** da 9000 BTU/H o 12000 BTU/H per mantenere la temperatura all'interno del container al di sotto del punto di infiammabilità delle sostanze stoccate. Disponibile anche in versione ATEX
- **IMPIANTO DI ILLUMINAZIONE** disponibile anche in versione ATEX
- **IMPIANTI ELETTRICI** disponibili anche in versione ATEX
- **RAMPA DI ACCESSO**

Qualificazione dei saldatori secondo la Norma UNI EN ISO 9606-1:2013.

Qualificazione dei processi di saldatura secondo la norma UNI EN ISO 15614-1:2012.

Processi di saldatura in accordo alla UNI EN ISO 3834-2:2006.

CONTAINER DI SICUREZZA PER ESTERNI "OPEN SPACE"



CONTAINER IN ACCIAIO AL CARBONIO (TETTO PIANO)



CODICE	DIM. MASSIME ESTERNE	PORTA A DOPPIO BATTENTE (PASSAGGIO)
411 000 619	2635 x 2100 x h 2390 mm	2475 x h 2000 mm
411 000 620	3560 x 2100 x h 2390 mm	3370 x h 2000 mm
411 000 621	4755 x 2100 x h 2390 mm	1655 x h 2000 mm
411 000 622	5170 x 2100 x h 2390 mm	2475 x h 2000 mm
411 000 623	6885 x 2100 x h 2390 mm	1655 x h 2000 mm

CONTAINER COIBENTATO



CODICE	DIM. MASSIME ESTERNE	PORTA A DOPPIO BATTENTE (PASSAGGIO)
411 000 624	2130 x 2130 x h 2520 mm	1680 x h 2000 mm
411 000 625	3130 x 2130 x h 2520 mm	1890 x h 2000 mm
411 000 626	4130 x 2130 x h 2520 mm	1890 x h 2000 mm
411 000 627	5130 x 2130 x h 2520 mm	1890 x h 2000 mm
411 000 628	6130 x 2130 x h 2520 mm	1890 x h 2000 mm
411 000 629	7130 x 2130 x h 2520 mm	1890 x h 2000 mm

CONTAINER COIBENTATO REI/EI



CODICE	DIM. MASSIME ESTERNE	PORTA A DOPPIO BATTENTE (PASSAGGIO)
411 000 630	2130 x 2110 x h 2640 mm	1680 x h 2100 mm
411 000 631	3130 x 2110 x h 2640 mm	1880 x h 2100 mm
411 000 632	4130 x 2110 x h 2640 mm	1880 x h 2100 mm
411 000 633	5130 x 2110 x h 2640 mm	1880 x h 2100 mm
411 000 634	6130 x 2110 x h 2640 mm	1880 x h 2100 mm
411 000 635	7130 x 2110 x h 2640 mm	1880 x h 2100 mm

Le immagini contenute nel presente depliant sono rappresentative e non vincolano il fornitore per la forma costruttiva e per i colori. L'azienda si riserva la facoltà di apportare modifiche e sostituirle i prodotti senza nessun preavviso.

CONTAINER PER LO STOCCAGGIO DI FUSTI IN ORIZZONTALE

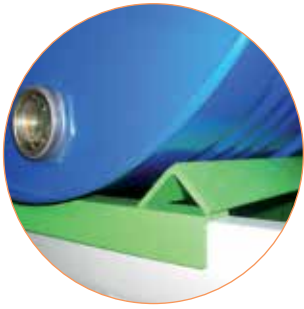

8 FUSTI DA 200 L IN ORIZZONTALE

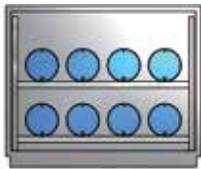

MODELLO	PORTA A BATTENTE	PORTE SCORREVOLI
ACCIAIO	411 000 688 3200 x 1550 x h 2600 mm	411 000 691 3200 x 1620 x h 2600 mm
COIBENTATO	411 000 689 3200 x 1630 x h 2600 mm	411 000 692 3230 x 1660 x h 2600 mm
REI/EI	-	411 000 693 3360 x 1800 x h 2600 mm

12 FUSTI DA 200 L IN ORIZZONTALE

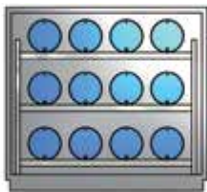

MODELLO	PORTA A BATTENTE	PORTE SCORREVOLI
ACCIAIO	411 000 695 3200 x 1550 x h 3200 mm	411 000 698 3200 x 1620 x h 3200 mm
COIBENTATO	-	411 000 699 3200 x 1640 x h 3200 mm
REI/EI	-	411 000 700 3360 x 1800 x h 3200 mm

16 FUSTI DA 200 L IN ORIZZONTALE

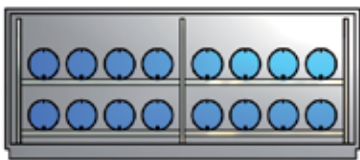

MODELLO	PORTE SCORREVOLI
ACCIAIO	411 000 702 5960 x 1620 x h 2600 mm
COIBENTATO	411 000 703 6030 x 1640 x h 2600 mm
REI/EI	411 000 704 6160 x 1880 x h 2600 mm

24 FUSTI DA 200 L IN ORIZZONTALE

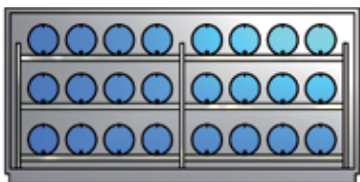

MODELLO	PORTE SCORREVOLI
ACCIAIO	411 000 706 5960 x 1620 x h 3200 mm
COIBENTATO	411 000 707 6030 x 1640 x h 3200 mm
REI/EI	411 000 708 6160 x 1880 x h 3200 mm

Le immagini contenute nel presente dépliant sono rappresentative e non vincolano il fornitore per la forma costruttiva e per i colori. L'azienda si riserva la facoltà di apportare modifiche e sostituire i prodotti senza nessun preavviso.

CONTAINER PER LO STOCCAGGIO DI FUSTI IN VERTICALE

 **PRODOTTO PERSONALIZZABILE**



**6 FUSTI DA 200 L IN VERTICALE SU PALLET 800 X 1200 mm
oppure 8 FUSTI DA 200 L IN VERTICALE SU PALLET 1200 X 1200 mm**

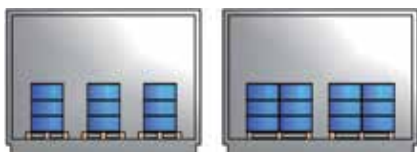

MODELLO	PORTA A BATTENTE	PORTE SCORREVOLI
ACCIAIO	411 000 636 3040 x 1630 x h 2470 mm	411 000 639 3040 x 1680 x h 2470 mm
COIBENTATO	411 000 637 3130 x 1630 x h 2500 mm	411 000 640 3130 x 1695 x h 2440 mm
REI/EI	-	411 000 641 3160 x 1870 x h 2490 mm

**12 FUSTI DA 200 L IN VERTICALE SU PALLET 800 X 1200 mm
oppure 16 FUSTI DA 200 L IN VERTICALE SU PALLET 1200 X 1200 mm**

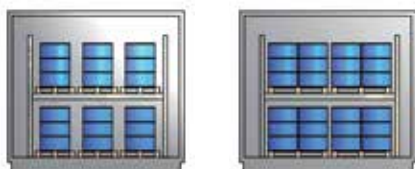

MODELLO	PORTA A BATTENTE	PORTE SCORREVOLI
ACCIAIO	411 000 643 3160 x 1680 x h 2990 mm	411 000 646 3160 x 1680 x h 2990 mm
COIBENTATO	-	411 000 647 3230 x 1695 x h 2960 mm
REI/EI	-	411 000 648 3360 x 1870 x h 3000 mm

Le immagini contenute nel presente depliant sono rappresentative e non vincolano il fornitore per la forma costruttiva e per i colori. L'azienda si riserva la facoltà di apportare modifiche e sostituirle i prodotti senza nessun preavviso.

**12 FUSTI DA 200 L IN VERTICALE SU PALLET 800 X 1200 mm oppure
16 FUSTI DA 200 L IN VERTICALE SU PALLET 1200 X 1200 mm**

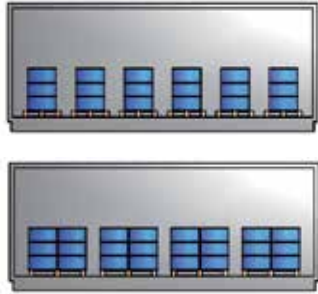

MODELLO	PORTE SCORREVOLI
ACCIAIO	411 000 654 5960 x 1680 x h 2420 mm
COIBENTATO	411 000 655 5630 x 1695 x h 2440 mm
REI/EI	411 000 656 6160 x 1870 x h 2490 mm

**24 FUSTI DA 200 L IN VERTICALE SU PALLET 800 X 1200 mm oppure
32 FUSTI DA 200 L IN VERTICALE SU PALLET 1200 X 1200 mm**

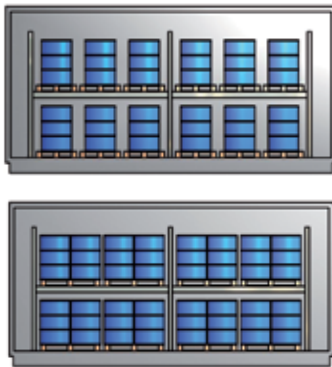

MODELLO	PORTE SCORREVOLI
ACCIAIO	411 000 658 5980 x 1680 x h 2990 mm
COIBENTATO	411 000 659 6030 x 1695 x h 2960 mm
REI/EI	411 000 660 6160 x 1870 x h 3000 mm

**36 FUSTI DA 200 L IN VERTICALE SU PALLET 800 X 1200 mm oppure
48 FUSTI DA 200 L IN VERTICALE SU PALLET 1200 X 1200 mm**



MODELLO	PORTE SCORREVOLI
ACCIAIO	411 000 662 8920 x 1680 x h 2990 mm
COIBENTATO	411 000 663 8830 x 1790 x h 2960 mm
REI/EI	411 000 664 8960 x 1870 x h 3000 mm

Le immagini contenute nel presente depliant sono rappresentative e non vincolano il fornitore per la forma costruttiva e per i colori. L'azienda si riserva la facoltà di apportare modifiche e sostituire i prodotti senza nessun preavviso.

CONTAINER PER LO STOCCAGGIO DI CISTERNETTE DA 1000 L (IBC)



4 CISTERNETTE DA 1000 L



MODELLO	PORTA A BATTENTE	PORTE SCORREVOLI
ACCIAIO	411 000 710 3160 x 1630 x h 3480 mm	411 000 713 3160 x 1680 x h 3480 mm
COIBENTATO	-	411 000 714 3230 x 1695 x h 3460 mm
REI/EI	-	411 000 715 3360 x 1870 x h 3490 mm

3 CISTERNETTE DA 1000 L



MODELLO	PORTA A BATTENTE	PORTE SCORREVOLI
ACCIAIO	411 000 717 3530 x 1630 x h 2550 mm	411 003 204 4540 x 1580 x h 2500 mm
COIBENTATO	-	411 003 205 4130 x 1695 x h 2440 mm
REI/EI	-	411 003 206 4160 x 1860 x h 2520 mm

6 CISTERNETTE DA 1000 L

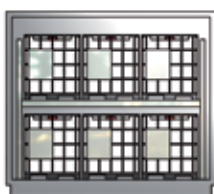

MODELLO	PORTE SCORREVOLI
ACCIAIO	411 003 207 4110 x 1680 x h 3490 mm
COIBENTATO	411 003 208 4130 x 1695 x h 3490 mm
REI/EI	411 003 209 4260 x 1870 x h 3500 mm

Le immagini contenute nel presente depliant sono rappresentative e non vincolano il fornitore per la forma costruttiva e per i colori. L'azienda si riserva la facoltà di apportare modifiche e sostituirle i prodotti senza nessun preavviso.

4 CISTERNETTE DA 1000 L



MODELLO	PORTE SCORREVOLI
ACCIAIO	411 000 725 5170 x 1680 x h 2470 mm
COIBENTATO	411 000 726 5130 x 1695 x h 2440 mm
REI/EI	411 000 727 5160 x 1870 x h 2470 mm

8 CISTERNETTE DA 1000 L



MODELLO	PORTE SCORREVOLI
ACCIAIO	411 000 729 5980 x 1680 x h 3480 mm
COIBENTATO	411 000 730 5930 x 1695 x h 3460 mm
REI/EI	411 000 731 6160 x 1870 x h 3490 mm

6 CISTERNETTE DA 1000 L



MODELLO	PORTE SCORREVOLI
ACCIAIO	411 000 733 6960 x 1630 x h 2490 mm
COIBENTATO	411 000 734 7130 x 1695 x h 2440 mm
REI/EI	411 000 735 7160 x 1870 x h 2490 mm

12 CISTERNETTE DA 1000 L



MODELLO	PORTE SCORREVOLI
ACCIAIO	411 000 737 7770 x 1680 x h 3490 mm
COIBENTATO	411 000 738 7830 x 1695 x h 3490 mm
REI/EI	411 000 739 7960 x 1870 x h 3500 mm



Le immagini contenute nel presente depliant sono rappresentative e non vincolano il fornitore per la forma costruttiva e per i colori. L'azienda si riserva la facoltà di apportare modifiche e sostituire i prodotti senza nessun preavviso.

BOX PER RICOVERO CARRELLI ELEVATORI



411 000 369

Deposito per il ricovero di carrelli elevatori interamente costruito in pannello coibentato. Dotato di griglie di areazione naturale pari a 1/30 della superficie in pianta. Vasca inferiore di contenimento su richiesta anche con rivestimento anti-acido e griglia in appoggio ad alta portata. Portellone frontale basculante o a battente. Rampa di accesso.



411 002 353

CODICE	DIMENSIONI ESTERNE	MODELLO PORTA
411 000 369	4030 x 2380 x h 2800 mm	Basculante
411 002 353	4030 x 2380 x h 2800 mm	A battente



Possano essere forniti:

- Ripiani perimetrali
- Estintore automatico da 6 kg caricato a polvere
- Impianto di illuminazione standard oppure atex
- Impianto di climatizzazione standard oppure atex
- Impianto di areazione forzata standard oppure atex
- Verniciatura esterna per container in lamiera

SU RICHIESTA

Le immagini contenute nel presente depliant sono rappresentative e non vincolano il fornitore per la forma costruttiva e per i colori. L'azienda si riserva la facoltà di apportare modifiche e sostituirle i prodotti senza nessun preavviso.

TANICHE

Contenitori adibiti al contenimento di liquidi, realizzati in materiale plastico o in metallo, dotati di tappo o coperchio sono ideali per lo stoccaggio e il trasporto dei liquidi di qualsiasi tipologia.

Qualora vengano utilizzate per il trasporto di merci pericolose (ai sensi della Direttiva 67/548/CE), devono essere omologate secondo ADR, o secondo la normativa per il trasporto.

TANICHE IN POLIETILENE PER LIQUIDI INFIAMMABILI OMOLOGATE PER IL TRASPORTO (ADR)



- Taniche in polietilene di colore rosso ad alta visibilità
- Omologata "ADR" secondo le Direttive Europee
- Dotato di beccuccio flessibile per il travaso
- Robuste e resistenti agli urti

CODICE	DESCRIZIONE	OMOLOGA	CAPACITÀ
412 003 968	Tanica in polietilene per liquidi infiammabili omologata ADR • 250 x 145 x h 270 mm	3H 1/Y 1,2/180	5 L
412 003 969	Tanica in polietilene per liquidi infiammabili omologata ADR • 270 x 145 x h 375 mm	3H 1/Y 1,2/180	10 L

TANICA IN POLIETILENE PER RECUPERO OLIO MINERALE ESAUSTO



- Tanica estremamente versatile e sicura
- Ideale per lo svuotamento di olio minerale direttamente sul posto
- Dotata di maniglie estraibili e ruotino per agevolare gli spostamenti a pieno carico
- Impilabile
- Consente la raccolta e l'aspirazione di olio

CODICE	DESCRIZIONE	CAPACITÀ
412 000 788	Tanica in polietilene per recupero olio minerale esausto 570 x 370 x h 280 mm	36 L

TANICHE IN POLIETILENE PER SVUOTAMENTO OLIO MOTORE



- Taniche ideali per lo svuotamento di olio esausto dei motori di autoveicoli e moto
- Struttura e capacità studiate appositamente per questo tipo di operazione
- La versione da 12 L è dotata di accessori che permettono alla tanica di essere utilizzata, oltre che per lo svuotamento, anche per il riempimento e il reintegro degli stessi serbatoi

CODICE	DESCRIZIONE	CAPACITÀ
412 000 789	Tanica in polietilene per svuotamento olio motore 430 x 295 x h 130 mm	6 L
412 000 790	Tanica in polietilene per svuotamento olio motore 570 x 320 x h 130 mm	10 L

CODICE	DESCRIZIONE	CAPACITÀ
412 000 791	Tanica in polietilene per svuotamento e reintegro olio motore 570 x 370 x h 135 mm	12 L

TANICHE IN METALLO PER LIQUIDI INFIAMMABILI OMOLOGATE PER IL TRASPORTO (ADR)



- Taniche in metallo per il contenimento ed il trasporto di liquidi infiammabili.
- Tutti i formati sono provvisti di omologazione ADR.
- Ogni tanica può essere utilizzata con accessorio per la miscita dei liquidi.

CODICE	DESCRIZIONE	OMOLOGA	CAPACITÀ
412 003 953	Tanica in metallo per liquidi infiammabili omologata ADR 120 x 230 x h 320 mm	3A1/Y/100/D/BAM	5 L
412 003 954	Tanica in metallo per liquidi infiammabili omologata ADR 165 x 280 x h 345 mm	3A1/Y/100/D/BAM	10 L
412 003 955	Tanica in metallo per liquidi infiammabili omologata ADR 165 x 345 x h 470 mm	3A1/Y/100/D/BAM	20 L

CODICE	DESCRIZIONE
412 003 956	Becco flessibile

TANICHE IN POLIETILENE PER ACQUA



Taniche in PE, colore bianco semi trasparente, tappo con anello di sicurezza, robuste e resistenti, adatte all'utilizzo alimentare.



412 003 970-1-2-3-4



412 003 975-6

CODICE	DESCRIZIONE	CAPACITÀ
412 003 970	Tanica PE per acqua	10 L
412 003 971	Tanica PE per acqua	15 L
412 003 972	Tanica PE per acqua	20 L
412 003 973	Tanica PE per acqua	25 L
412 003 974	Tanica PE per acqua	30 L
412 003 975	Tanica PE per acqua C/rubinetto	10 L
412 003 976	Tanica PE per acqua C/rubinetto	20 L

CONTENITORI DI SICUREZZA IN ACCIAIO INOX

Proteggono gli operatori che lavorano con liquidi infiammabili o altre sostanze pericolose in ambito industriale o nei laboratori. Sono riutilizzabili e di grande durata. Sono resistenti ai prodotti chimici grazie alla costruzione in acciaio INOX di alta qualità e alle guarnizioni in PTFE (teflon). Sono antideflagranti grazie a rete rompifiamma, valvola di controllo pressione e beccucci/tappi a chiusura automatica. Sono conformi alle principali normative tecniche (ad es. DIN e BAM). Certificati secondo le principali metodologie del TÜV. Sono consigliati dagli enti governativi per la sicurezza e la salute nei luoghi di lavoro.

CONTENITORI DI SICUREZZA IN ACCIAIO INOX PER LIQUIDI INFIAMMABILI

- Contenitore di sicurezza per esigenze industriali realizzati in acciaio INOX (spessore 0,6 mm.)
- Maniglia ergonomica realizzata in alluminio verniciato a polvere
- Guarnizioni in teflon
- Dotati di rete rompifiamma e valvola di controllo pressione (0,3 bar) situata nel beccuccio o nel tappo filettato a seconda dei modelli.



CODICE	DESCRIZIONE	CAPACITÀ
412 000 800	Contenitore di sicurezza in acciaio INOX con dosatore • Ø 110 x h 230 mm	1 L
412 000 801	Contenitore di sicurezza in acciaio INOX con dosatore • Ø 130 x h 290 mm	2 L
412 000 802	Contenitore di sicurezza in acciaio INOX con dosatore • Ø 165 x h 400 mm	5 L
412 000 803	Contenitore di sicurezza in acciaio INOX con tappo a vite e controllo di pressione • Ø 110 x h 230 mm	1 L
412 000 804	Contenitore di sicurezza in acciaio INOX con tappo a vite e controllo di pressione • Ø 130 x h 290 mm	2 L
412 000 805	Contenitore di sicurezza in acciaio INOX con tappo a vite e controllo di pressione • Ø 165 x h 400 mm	5 L

CODICE	DESCRIZIONE
412 002 365	Imbuto ad inserimento in acciaio INOX (Ø 23 mm)
412 002 366	Erogatore a pompa per tamponi (h 260 mm)
412 002 367	Erogatore a pompa per tamponi (h 320 mm)

TANICHE DI SICUREZZA IN ACCIAIO INOX PER LIQUIDI INFIAMMABILI

- Taniche di sicurezza per stoccaggio, travaso e dosaggio di liquidi infiammabili, ad alta resistenza chimica, realizzate in acciaio INOX alta qualità (spessore 0,8 mm)
- Maniglia in solido acciaio INOX
- Guarnizioni in teflon
- Dotati di rete rompifiamma rimovibile
- Valvola controllo pressione (0,3 bar) nel beccuccio a chiusura automatica o nel tappo a vite a seconda dei modelli



CODICE	DESCRIZIONE	CAPACITÀ
412 000 806	Tanica di sicurezza in acciaio INOX con dosatore e valvola di controllo pressione 200 x 130 x h 310 mm	5 L
412 000 807	Tanica di sicurezza in acciaio INOX con dosatore e valvola di controllo pressione 280 x 130 x h 380 mm	10 L
412 000 808	Tanica di sicurezza in acciaio INOX con tappo a vite e valvola di controllo di pressione 200 x 130 x h 310 mm	5 L
412 000 809	Tanica di sicurezza in acciaio INOX con tappo a vite e valvola di controllo di pressione 280 x 130 x h 380 mm	10 L
412 000 810	Tanica di sicurezza in acciaio INOX con tappo a vite e valvola di controllo di pressione 345 x 175 x h 470 mm	20 L
412 002 369	Tanica in acciaio INOX con beccuccio a chiusura automatica e ventilazione separata. Utilizzo in posizione orizzontale • 280 x 130 x h 380 mm	10 L

CODICE	DESCRIZIONE
412 002 368	Imbuto con inclinazione (Ø 34 mm)

Le immagini contenute nel presente dépliant sono rappresentative e non vincolano il fornitore per la forma costruttiva e per i colori. L'azienda si riserva la facoltà di apportare modifiche e sostituire i prodotti senza nessun preavviso.

BARILI DI SICUREZZA IN ACCIAIO INOX PER LIQUIDI INFIAMMABILI

- Barili in acciaio INOX per lo stoccaggio, il travaso ed il dosaggio di infiammabili (spessore da 0,8 a 1,5 mm)
- Guarnizioni in Teflon e rompifiamma
- Dotati di valvola per controllo della pressione (0,3 bar) situata nel beccuccio o nel tappo filettato a seconda dei modelli



412 002 370

CODICE	DESCRIZIONE	CAPACITÀ
412 000 811	Barile in acciaio INOX con tappo a chiusura automatica, dosatore a rubinetto e valvola di controllo pressione • Ø 260 x h 350 mm	10 L
412 000 812	Barile in acciaio INOX con tappo a chiusura automatica, dosatore a rubinetto e valvola di controllo pressione • Ø 300 x h 530 mm	25 L
412 000 813	Barile in acciaio INOX con tappo a chiusura automatica, dosatore a rubinetto e valvola di controllo pressione • Ø 380 x h 600 mm	50 L
412 000 814	Barile in acciaio INOX con tappo a vite e valvola di controllo pressione Ø 260 x h 350 mm	10 L
412 000 815	Barile in acciaio INOX con tappo a vite e valvola di controllo pressione Ø 300 x h 530 mm	25 L
412 000 816	Barile in acciaio INOX con tappo a vite e valvola di controllo pressione Ø 380 x h 600 mm	50 L
412 000 817	Barile in acciaio INOX con tappo a chiusura automatica, dosatore a rubinetto e indicatore di livello • Ø 260 x h 350 mm	10 L
412 000 818	Barile in acciaio INOX con tappo a chiusura automatica, dosatore a rubinetto e indicatore di livello • Ø 300 x h 530 mm	25 L
412 000 819	Barile in acciaio INOX con tappo a chiusura automatica, dosatore a rubinetto e indicatore di livello • Ø 380 x h 600 mm	50 L

CODICE	DESCRIZIONE
412 002 370	Imbuto ad inserimento in acciaio INOX (Ø 34 mm)

CONTENITORI IN ACCIAIO INOX PER LIQUIDI INFIAMMABILI CONFORMI ALLE NORMATIVE SUL TRASPORTO

- Contenitori di sicurezza conformi alle norme ADR, RID, IMDG, ICAO-TI
- Contenitori speciali per il trasporto in sicurezza di materiali pericolosi via terra, mare, aria e ferrovia
- Realizzati in acciaio INOX (spessore da 0,6 a 1,2 mm)
- Guarnizioni in teflon
- Dotati di tappo a vite



412 002 365

412 002 370

412 002 368

CODICE	DESCRIZIONE	OMOLOGA	CAPACITÀ
412 000 820	Barile in acciaio INOX omologato • Ø 111 x h 235 mm	1A1/X2.0/400/...	1 L
412 000 821	Barile in acciaio INOX omologato • Ø 131 x h 295 mm	1A1/X2.0/400/...	2 L
412 000 822	Barile in acciaio INOX omologato • Ø 165 x h 400 mm	1A1/X2.0/400/...	5 L
412 000 823	Tanica in acciaio INOX omologata • 130 x 200 x h 310 mm	3A1/X1.6/300/...	5 L
412 000 824	Tanica in acciaio INOX omologata • 130 x 280 x h 380 mm	3A1/X1.6/300/...	10 L
412 000 826	Barile in acciaio INOX omologato. Dotato di dispositivo di ventilazione separato • Ø 300 x 530 mm	1A1/X1.6/400/...	25 L

CODICE	DESCRIZIONE
412 002 365	Imbuto ad inserimento in acciaio INOX (Ø 23 mm)
412 002 370	Imbuto ad inserimento in acciaio INOX (Ø 34 mm)
412 002 368	Imbuto con inclinazione (Ø 34 mm)

CONTENITORI DI SICUREZZA

I contenitori di sicurezza sono un elemento fondamentale per la sicurezza delle aree di lavoro. Grazie alla loro semplicità di utilizzo sono uno strumento di lavoro indispensabile nei laboratori dove vengono utilizzati liquidi infiammabili assicurando la sicurezza agli operatori. Contengono in maniera sicura i liquidi pericolosi e ne controllano i vapori in modo da ridurre il rischio di incendi. Costruiti in una robusta struttura di acciaio (spessore 0,6 mm) con rivestimento superiore. Resistenti agli agenti chimici, petrolio, carburanti, kerosene e diverse altre sostanze. Doppia saldatura alla base e alla sommità per garantire un'ottima resistenza in caso di urti e colpi.

CONTENITORI CON COPERCHIO A CHIUSURA AUTOMATICA



- Costruiti in lamiera di acciaio piombato con un unico bocchello dal quale versare e riempire. Adatti per il trasporto di liquidi infiammabili che devono essere versati in contenitori o recipienti con una grossa apertura
- Il modello da 4 litri è dotato di maniglia con bocchello di chiusura a molla; il modello di dimensione superiore è anche dotato di maniglia oscillante per facilitarne il trasporto.

CODICE	DESCRIZIONE	CAPACITÀ
412 003 038	Contenitore con coperchio a chiusura automatica • Ø 241 x h 279 mm	4 L
412 003 138	Contenitore con coperchio a chiusura automatica • Ø 298 x h 429 mm	19 L

CONTENITORI CON EROGATORE FLESSIBILE



- Costruiti con due aperture, una per lo svuotamento e una per il riempimento. Sono completi di un tubo metallico flessibile ideale per versare in modo accurato e senza sgocciolamento in piccole aperture quali bottiglie, contenitori per spugnature e piccoli motori.
- L'apertura posteriore permette un pratico riempimento.

CODICE	DESCRIZIONE	CAPACITÀ
412 003 139	Contenitore con erogatore flessibile • Ø 241 x h 267 mm	4 L
412 003 198	Contenitore con erogatore flessibile • Ø 298 x h 305 mm	9.5 L

CONTENITORI CON RUBINETTO



- Sono completi di rubinetto autochudente e di tappo di riempimento con valvola di sovrappressione, di antivuoto e retina rompifiamma a doppia maglia.

CODICE	DESCRIZIONE	CAPACITÀ
412 003 199	Contenitore con rubinetto • Ø 298 x h 292 mm	9.5 L
412 003 039	Contenitore con rubinetto • Ø 298 x h 429 mm	19 L

IMBUTO PER CONTENITORI DI SICUREZZA



- Imbuto in acciaio galvanizzato per contenitori in acciaio.

CODICE	DESCRIZIONE
412 003 136	Imbuto per contenitore di sicurezza • Ø 25 x h 356 mm

Le immagini contenute nel presente depliant sono rappresentative e non vincolano il fornitore per la forma costruttiva e per i colori. L'azienda si riserva la facoltà di apportare modifiche e sostituire i prodotti senza nessun preavviso.

CONTENITORI A STANTUFFO



- Permettono di manipolare i liquidi infiammabili in modo sicuro ed economico.
- Aiutano a sveltire le operazioni di pulizia con spugne e stracci. Spingendo il piattello superiore verso il basso con la spugna, il liquido viene pompato in alto inumidendola, permettendo poi che il liquido in eccedenza ritorni nel contenitore.
- Il complesso di pompaggio è in ottone mentre la rete del piatto superiore funge da rompifiamma.

CODICE	DESCRIZIONE	CAPACITÀ
412 003 140	Contenitore a stantuffo • Ø 125 x h 133 mm	0.5 L
412 003 023	Contenitore a stantuffo • Ø 185 x h 187 mm	2 L
412 003 094	Contenitore a stantuffo • Ø 185 x h 267 mm	4 L

VASCHETTA DI LAVAGGIO DA BANCO



- Utilizzate per pulire con solventi pezzi di piccole dimensioni. Il piatto rompifiamma si immerge con il pezzo e la molla riporta a galla il piatto dopo il risciacquo.
- Un fusibile, fondendo a 70°C, provoca la chiusura automatica del coperchio in caso di incendio.

CODICE	DESCRIZIONE	CAPACITÀ
412 003 141	Vaschetta di lavaggio da banco • Ø 238 x h 114 mm	4 L
412 003 200	Vaschetta di lavaggio da banco • Ø 292 x h 149 mm	8 L

SECCHI DI LAVAGGIO



- Facilita e velocizza le operazioni di lavaggio di parti semiassemblate di volume ridotto, facili da spostare per seguire le necessità della produzione.
- Coperchio manuale che rimane aperto durante l'uso, ma dotato di chiusura automatica a fusibile che interviene a 70°C in caso di incendio.

CODICE	DESCRIZIONE	CAPACITÀ
412 003 201	Secchio di lavaggio • Ø 238 x h 254 mm	8 L
412 003 142	Secchio di lavaggio • Ø 349 x h 330 mm	19 L

CONTENITORI PER RIFIUTI DI SCARTO



- Si apre ad un'angolazione massima di 60° e rimane chiuso quando non viene utilizzato, isolando così il suo contenuto da sorgenti di combustione e limitando l'ossigeno, in modo da annullare quasi del tutto il rischio di una combustione spontanea.
- Il metodo sicuro per raccogliere panni, stracci, ecc. imbevuti

CODICE	DESCRIZIONE	CAPACITÀ
412 003 202	Contenitore per rifiuti di scarto • Ø 302 x h 403 mm	20 L
412 003 143	Contenitore per rifiuti di scarto • Ø 408 x h 514 mm	52 L

FUSTI E TANICHE IN POLIETILENE OMOLOGATE PER IL TRASPORTO (ADR)

Fusti e taniche realizzati in polietilene ad alta densità e peso molecolare (HDPE-HMW) con alta resistenza ai prodotti chimici. Sono omologati e quindi utilizzati in accordo con le normative di trasporto terrestre (ADR-RID), marittimo (IMO-IMDG) e aereo (IATA-ICAO), per la spedizione dei prodotti ritenuti pericolosi dall'ONU.

TANICHE OMOLOGATE A SEZIONE RETTANGOLARE CON APERTURA A BOCCA STRETTA



- Tanica a sezione rettangolare con tappo di chiusura
- Realizzata con una sagomatura ad incastro che conferisce alle taniche sovrapposte la massima stabilità durante lo stoccaggio ed il trasporto
- Dettagli importanti come il manico pinzato all'estremità e l'assenza di angoli nella parte anteriore conferiscono alla tanica il vantaggio dello svuotamento ottimale
- Idonea per alimenti

CODICE	DESCRIZIONE	CAPACITÀ	OMOLOGA
412 000 851	Tanica omologata a sezione rettangolare con apertura a bocca stretta • 188 x 162 x h 248 mm • tappo D 51 M	5 L	3H 1/Y/...
412 000 852	Tanica omologata a sezione rettangolare con apertura a bocca stretta • 230 x 195 x h 325 mm • tappo D 51 M	11 L	3H 1/Y/...
412 000 853	Tanica omologata a sezione rettangolare con apertura a bocca stretta • 295 x 243 x h 397 mm • tappo D 51 M	20 L	3H 1/Y/...
412 000 854	Tanica omologata a sezione rettangolare con apertura a bocca stretta • 295 x 243 x h 459 mm • tappo D 51 M	25 L	3H 1/Y/...
412 000 855	Tanica omologata a sezione rettangolare con apertura a bocca stretta • 375 x 284 x h 397 mm • tappo D 61 M	30 L	3H 1/X/...

TANICHE OMOLOGATE A SEZIONE CIRCOLARE CON APERTURA A BOCCA STRETTA



- Tanica a sezione tonda con due tappi di chiusura autosigillanti
- Dotata di due maniglie sulla parte superiore che ne permettono la movimentazione e lo svuotamento
- Idonea per alimenti

CODICE	DESCRIZIONE	CAPACITÀ	OMOLOGA
412 000 856	Tanica omologata a sezione circolare con apertura a bocca stretta • Ø 560 x h 400 mm • tappo D 51 M	50 L	1H 1/Y/...

ACCESSORI PER TANICHE A BOCCA STRETTA



CODICE	DESCRIZIONE
412 000 857	Tappo D 51 F con sigillo
412 000 858	Tappo D 61 F con sigillo
412 000 859	Tappo D 51 F con sfianto
412 000 860	Tappo D 61 F con sfianto
412 000 861	Tappo D 51 F con rubinetto
412 000 862	Tappo D 61 F con rubinetto
412 002 371	Imbuto in INOX (Ø 140 mm) con coperchio e rete rompifiamma (DIN 51)
412 002 372	Imbuto in INOX (Ø 140 mm) con coperchio e rete rompifiamma (DIN 61)
412 002 373	Imbuto in INOX (Ø 190 mm) con coperchio e rete rompifiamma (DIN 61)

Le immagini contenute nel presente depliant sono rappresentative e non vincolano il fornitore per la forma costruttiva e per i colori. L'azienda si riserva la facoltà di apportare modifiche e sostituire i prodotti senza nessun preavviso.

FUSTO OMOLOGATO A SEZIONE CIRCOLARE CON APERTURA A BOCCA STRETTA



- Fusto di sezione tonda dotato di due bocchelli con filetto interno
- Anello di rinforzo superiore realizzato per garantire una facile movimentazione con i più comuni attrezzi prensili per la movimentazione di fusti: pinze standard, leve di sollevamento, forche di carrelli elevatori
- Idoneo per alimenti

CODICE	DESCRIZIONE	CAPACITÀ	OMOLOGA
412 000 863	Fusto omologato a sezione circolare con apertura a bocca stretta • Ø 580 x h 935 mm • tappo 56 x 4F	220 L	1H 1/Y/...

FUSTO OMOLOGATO A SEZIONE RETTANGOLARE CON APERTURA A BOCCA STRETTA



- Fusto a sezione rettangolare dotato di due bocchelli a filettatura interna
- La forma rettangolare permette di ottimizzare gli spazi durante le operazioni di stoccaggio o pallettizzazione
- Idoneo per alimenti

CODICE	DESCRIZIONE	CAPACITÀ	OMOLOGA
412 000 864	Fusto omologato a sezione rettangolare con apertura a bocca stretta • 330 x 395 x h 660 mm tappo 56 x 4F	60 L	3H 1/Y1.9/200
412 003 282	Fusto omologato a sezione rettangolare con apertura a bocca stretta • Ø 500 x h 800 mm tappo 56 x 4	120 L	1H 1/X1.3/250

ACCESSORI PER FUSTI A BOCCA STRETTA



CODICE	DESCRIZIONE
412 000 865	Capsula in plastica rossa
412 000 866	Tappo 56 x 4 M
412 000 867	Tappo 56 x 4 M con sfiato
412 000 868	Rubinetto da 3/4" con riduzione
412 000 869	Adattatore 56 x 4 M - 2" F
412 002 374	Imbuto in INOX filettato con coperchio e rete rompifiamma (Ø 140)
412 002 375	Imbuto in INOX filettato con coperchio e rete rompifiamma (Ø 190)

FUSTI OMOLOGATI A BOCCA LARGA PER TRASPORTO SOLIDI



- Fusto ad apertura totale
- Dotato di coperchio asportabile
- I modelli da 30 e 60 L sono dotati di due maniglie laterali per la movimentazione
- Costruzione ideale per un'ottima resistenza a colpi e urti

CODICE	DESCRIZIONE	CAPACITÀ	OMOLOGA
412 000 870	Fusto omologato a bocca larga per trasporto solidi Ø 320 x h 520 mm • coperchio Ø 250 mm	30 L	1H 2/X51/S/...
412 000 871	Fusto omologato a bocca larga per trasporto solidi Ø 400 x h 620 mm • coperchio Ø 325 mm	60 L	1H 2/X100/S/...
412 000 872	Fusto omologato a bocca larga per trasporto solidi Ø 496 x h 800 mm • coperchio Ø 395 mm	120 L	1H 2/X205/S/...
412 000 873	Fusto omologato a bocca larga per trasporto solidi Ø 582 x h 985 mm • coperchio Ø 470 mm	200 L	1H 2/X 360/S/...

Disponibile versione food



SU RICHIESTA

FUSTO OMOLOGATO A BOCCA LARGA PER TRASPORTO LIQUIDI



- Ideale per il trasporto in totale sicurezza di materiali liquidi tossici via terra, mare ed aria nel rispetto delle normative internazionali UN e delle regolamentazioni RID/ADR, OMI/IMDG e AOCI RTMD
- Dotato di uno speciale coperchio con tappo 4NU BCS 56x4 che ne facilita le operazioni di riempimento

CODICE	DESCRIZIONE	CAPACITÀ	OMOLOGA
412 000 874	Fusto omologato a bocca larga per trasporto liquidi Ø 500 x h 800 mm • coperchio Ø 400 mm	120 L	1H 2/Y/...

FUSTI IN FERRO OMOLOGATI PER IL TRASPORTO (ADR)

Fusti in ferro omologati per il trasporto di merci pericolose e fabbricati secondo le normative UNI-EN. Possibilità di fornire particolari, su richiesta del cliente a seconda dei prodotti da stoccare.



FUSTINI OMOLOGATI CON TAPPO A VITE PER TRASPORTO DI LIQUIDI



- Contenitori in acciaio da 6 L e da 15 L omologati
- Gruppi di imballo I, II, III per il trasporto stradale, ferroviario, navale e aereo
- Tappi a vite a tenuta stagna
- Interno laccato con resine epossifenoliche per il contenimento di idrocarburi, acidi, basici, prodotti alimentari e infiammabili

CODICE	DESCRIZIONE	CAPACITÀ	OMOLOGA
412 000 875	Fustino omologato con tappo a vite da 2"	6 L	1A1/X/350
412 000 876	Fustino omologato con 1 tappo a vite da 3/4" e 1 da 2"	15 L	1A1/X 1,2/250

FUSTI OMOLOGATI CON COPERCHIO ASPORTABILE A CRAVATTA E GUARNIZIONE PER TRASPORTO DI SOLIDI



CODICE	DESCRIZIONE	CAPACITÀ	OMOLOGA
412 000 877	Fusto omologato con coperchio asportabile a cravatta e guarnizione • Ø 378 x h 590 mm	60 L	1A2/Y100/S
412 000 878	Fusto con coperchio asportabile a cravatta e guarnizione Ø 470 x h 778 mm	110 L	1A2/Y143/S
412 000 879	Fusto omologato con coperchio asportabile a cravatta e guarnizione • Ø 595 x h 880 mm	220 L	1A2/Y217/S

FUSTI OMOLOGATI CON COPERCHIO ASPORTABILE A CRAVATTA E GUARNIZIONE, INTERNO LACCATO



CODICE	DESCRIZIONE	CAPACITÀ	OMOLOGA
412 000 880	Fusto omologato con coperchio asportabile a cravatta e guarnizione, interno laccato • Ø 305 x h 434 mm	30 L	1A2/X 47/S/...
412 000 881	Fusto omologato con coperchio asportabile a cravatta e guarnizione, interno laccato • Ø 380 x h 579 mm	60 L	1A2/Y1.4/100
412 000 882	Fusto omologato con coperchio asportabile a cravatta e guarnizione, interno laccato • Ø 595 x h 880 mm	220 L	1A2/Y265/S

FUSTI OMOLOGATI CON COPERCHIO ASPORTABILE A CRAVATTA E GUARNIZIONE, TAPPO E TAPPINO PER TRASPORTO DI SOLIDI



CODICE	DESCRIZIONE	CAPACITÀ	OMOLOGA
412 000 883	Fusto omologato con coperchio asportabile a cravatta e guarnizione, tappo e tappino • Ø 378 x h 590 mm	60 L	1A2/Y/...
412 000 884	Fusto omologato con coperchio asportabile a cravatta e guarnizione, tappo e tappino • Ø 595 x h 880 mm	220 L	1A2/Y/...

FUSTO OMOLOGATO CON COPERCHIO ASPORTABILE A CRAVATTA E GUARNIZIONE, TAPPO E TAPPINO, INTERNO LACCATO PER TRASPORTO DI SOLIDI



CODICE	DESCRIZIONE	CAPACITÀ	OMOLOGA
412 000 885	Fusto omologato con coperchio asportabile a cravatta e guarnizione, tappo e tappino, interno laccato Ø 595 x h 880 mm	220 L	1A2/Y/...

FUSTI OMOLOGATI A DUE TAPPI PER TRASPORTO DI LIQUIDI



CODICE	DESCRIZIONE	CAPACITÀ	OMOLOGA
412 000 886	Fusto omologato a due tappi • Ø 305 x h 465 mm	30 L	1A1/Z/...
412 000 887	Fusto omologato a due tappi • Ø 378 x h 590 mm	60 L	1A1/Y/...
412 000 889	Fusto omologato a due tappi • Ø 595 x h 880 mm	220 L	1A1/Y/...

FUSTI OMOLOGATI A DUE TAPPI, INTERNO LACCATO PER TRASPORTO DI LIQUIDI



CODICE	DESCRIZIONE	CAPACITÀ	OMOLOGA
412 000 890	Fusto omologato a due tappi, interno laccato Ø 305 x h 465 mm	30 L	1A1/X/...
412 000 891	Fusto omologato a due tappi, interno laccato Ø 380 x h 590 mm	60 L	1A1/X/...
412 000 888	Fusto omologato a due tappi, interno laccato Ø 470 x h 800 mm	110 L	1A1/X/...
412 000 892	Fusto omologato a due tappi, interno laccato Ø 595 x h 880 mm	220 L	1A1/X/...

Le immagini contenute nel presente depliant sono rappresentative e non vincolano il fornitore per la forma costruttiva e per i colori. L'azienda si riserva la facoltà di apportare modifiche e sostituire i prodotti senza nessun preavviso.

FUSTI OMOLOGATI CON COPERCHIO ASPORTABILE A CRAVATTA E GUARNIZIONE PER TRASPORTO LIQUIDI



CODICE	DESCRIZIONE	CAPACITÀ	OMOLOGA
412 002 917	Fusto omologato con coperchio asportabile a cravatta e guarnizione per trasporto liquidi Ø 380 x h 620 mm	60 L	1A2/Y 1.4/100
412 002 918	Fusto omologato con coperchio asportabile a cravatta e guarnizione, tappo e tappino per trasporto liquidi Ø 595 x h 880 mm	220 L	1A2/Y 1.4/120

FUSTI OMOLOGATI CON COPERCHIO ASPORTABILE A CRAVATTA E GUARNIZIONE, TAPPO E TAPPINO, INTERNO LACCATO PER TRASPORTO LIQUIDI



CODICE	DESCRIZIONE	CAPACITÀ	OMOLOGA
412 002 920	Fusto omologato con coperchio asportabile a cravatta e guarnizione, tappo e tappino per trasporto liquidi Ø 595 x h 880 mm	220 L	1A2/Y 1.4/120
412 002 921	Fusto omologato con coperchio asportabile a cravatta e guarnizione, tappo e tappino e scarico di fondo per trasporto liquidi Ø 595 x h 880 mm	220 L	1A2/Y 1.4/120

SECCHIELLI OMOLOGATI CON COPERCHIO ASPORTABILE A CRAVATTA E GUARNIZIONE



CODICE	DESCRIZIONE	CAPACITÀ	OMOLOGA
412 002 836	Secchiello con coperchio asportabile a cravatta e guarnizione • Ø 180 x h 242 mm	5 L	1A2/Y 1.6/100
412 002 837	Secchiello con coperchio asportabile a cravatta e guarnizione • Ø 292 x h 230 mm	13 L	1A2/Y 1.4/150
412 002 838	Secchiello con coperchio asportabile a cravatta e guarnizione • Ø 292 x h 365 mm	22 L	1A2/Y 1.3/115
412 002 839	Secchiello con coperchio asportabile a cravatta e guarnizione • Ø 292 x h 450 mm	27 L	1A2/Y 1.6/150

Le immagini contenute nel presente depliant sono rappresentative e non vincolano il fornitore per la forma costruttiva e per i colori. L'azienda si riserva la facoltà di apportare modifiche e sostituirle i prodotti senza nessun preavviso.

FUSTO OMOLOGATO CON COPERCHIO ASPORTABILE A CRAVATTA E GUARNIZIONE, IN ACCIAIO INOX



CODICE	DESCRIZIONE	CAPACITÀ	OMOLOGA
412 000 893	Fusto omologato con coperchio asportabile a cravatta e guarnizione, in acciaio INOX • Ø 595 x h 880 mm	220 L	1A2/X/...

FUSTO OMOLOGATO CON COPERCHIO ASPORTABILE A CRAVATTA E GUARNIZIONE, TAPPO E TAPPINO, IN ACCIAIO INOX



CODICE	DESCRIZIONE	CAPACITÀ	OMOLOGA
412 000 894	Fusto omologato con coperchio asportabile a cravatta e guarnizione, tappo e tappino, in acciaio INOX Ø 595 x h 880 mm	220 L	1A2/X/...

FUSTO OMOLOGATO A DUE TAPPI, IN ACCIAIO INOX



CODICE	DESCRIZIONE	CAPACITÀ	OMOLOGA
412 000 895	Fusto omologato a due tappi, in acciaio INOX Ø 595 x h 880 mm	220 L	1A1/X/...

FUSTO OMOLOGATO CON COPERCHIO ASPORTABILE A CRAVATTA E GUARNIZIONE, TAPPO E TAPPINO, ZINCATO



CODICE	DESCRIZIONE	CAPACITÀ	OMOLOGA
412 000 896	Fusto omologato con coperchio asportabile a cravatta e guarnizione, tappo e tappino, zincato Ø 595 x h 880 mm	220 L	1A2/Y1,4/120

* Dotato di tappo inferiore da 2" per il posizionamento di rubinetti

Le immagini contenute nel presente depliant sono rappresentative e non vincolano il fornitore per la forma costruttiva e per i colori. L'azienda si riserva la facoltà di apportare modifiche e sostituire i prodotti senza nessun preavviso.

ACCESSORI PER FUSTI DANNEGGIATI

Serie di accessori studiati appositamente per tutte le situazioni di fusti danneggiati o deformati. Permettono di intervenire in maniera efficace arginando le fuoriuscite accidentali dei liquidi contenuti (In caso di trasporto di prodotti ricadenti all'interno della normativa ADR, le matrioske proposte possono essere unicamente impiegate per trasportare fusti danneggiati che contengono prodotti allo stato solido).

MATRIOSKA DI SICUREZZA IN POLIETILENE PER FUSTI OMOLOGATI PER IL TRASPORTO (ADR/RID)



- Containere di sicurezza in polietilene per lo stoccaggio e la messa in sicurezza di fusti danneggiati
- Può contenere fusti con portata fino a 200 L

CODICE	DESCRIZIONE	CAPACITÀ	OMOLOGA
412 000 897	Matrioska in polietilene per fusti omologati per il trasporto ADR • Ø 750 x h 1050 mm	335 L	1H 2/Y320/S

MATRIOSKA DI SICUREZZA IN ACCIAIO PER FUSTI OMOLOGATI PER IL TRASPORTO (ADR)



- Containere di sicurezza in acciaio verniciato per lo stoccaggio e la messa in sicurezza di fusti danneggiati
- Può contenere fusti con portata fino a 200 L

CODICE	DESCRIZIONE	CAPACITÀ	OMOLOGA
412 000 898	Matrioska in acciaio per fusti omologati per il trasporto ADR • Ø 630 x h 930 mm	280 L	1A2/X351/S

CINGHIA IN TECNOPOLIMERI PER L'OTTURAZIONE



- Facile da utilizzare in situazioni di emergenza
- Adattabile a tutti i tipi di fusti sia in ferro che in plastica
- Costruita in polimeri pregiati
- Resistente e flessibile in modo da aderire perfettamente alla superficie danneggiata
- Resistente agli idrocarburi e alla maggior parte dei liquidi aggressivi
- Dopo l'uso è sufficiente lavarla per poi essere riutilizzata

CODICE	DESCRIZIONE
412 000 900	Cinghia in tecnopolimeri per l'otturazione • 340 x h 180 mm

TAPPI CONICI IN TECNOPOLIMERI PER L'OTTURAZIONE



- Tappi conici per l'otturazione di fusti, ma anche recipienti, scarichi, tubi, ecc.
- Costruiti in tecnopolimero gommoso
- Dotati di gancio di manipolazione
- Dopo l'uso è sufficiente lavarli per poi essere riutilizzati

CODICE	DESCRIZIONE
412 000 901	Tappo conico in tecnopolimeri per l'otturazione • Ø da 40 a 65 mm
412 000 902	Tappo conico in tecnopolimeri per l'otturazione • Ø da 55 a 85 mm
412 000 903	Tappo conico in tecnopolimeri per l'otturazione • Ø da 90 a 115 mm
412 000 904	Set di 3 tappi conici di 3 misure differenti

ACCESSORI PER PROTEZIONE FUSTI

Serie di coperchi ideali per proteggere i fusti in caso di stoccaggi all'aperto isolando la parte superiore dagli agenti atmosferici.

COPERCHI IN POLIETILENE PER FUSTI



- Coperchio in polietilene per fusti metallici da 220 L
- Ideali per proteggere i fusti da intemperie nel caso di stoccaggi all'aperto

CODICE	DESCRIZIONE
412 000 905	Coperchio in polietilene per fusti • Ø 600 x h 90 mm • colore giallo
412 000 906	Coperchio in polietilene per fusti • Ø 600 x h 90 mm • colore verde
412 000 907	Coperchio in polietilene per fusti • Ø 600 x h 90 mm • colore rosso
412 000 908	Coperchio in polietilene per fusti • Ø 600 x h 90 mm • colore blu
412 000 909	Coperchio in polietilene per fusti • Ø 600 x h 90 mm • colore nero

ACCESSORI PER RIEMPIMENTO FUSTI

Serie di imbuto da utilizzare per le diverse esigenze di travaso liquidi all'interno dei fusti. Sistemi sicuri per evitare lo sversamento accidentale dei prodotti durante queste operazioni.

IMBUTI IN ACCIAIO VERNICIATO CON COPERCHIO AUTOCHIUDENTE E ROMPIFIAMMA



- Imbuto di sicurezza per fusti che garantisce il versamento dei liquidi nei fusti di grande capienza con assoluta sicurezza
- Dotato di rompifiamma in ottone e coperchio autochiudente con fusibile che aziona la chiusura automatica in caso di temperatura superiore ai 74 °C
- Predisposto per chiusura con lucchetto
- Realizzato in acciaio galvanizzato (spessore 1 mm) e rivestito con vernice epossidica
- Approvazione FM

CODICE	DESCRIZIONE	LUNGHEZZA STELO
412 000 911	Imbuto in acciaio verniciato con coperchio autochiudente e rompifiamma • Ø 273 x h 254 mm	152 mm
412 000 912	Imbuto in acciaio verniciato con coperchio autochiudente e rompifiamma • Ø 273 x h 254 mm	813 mm

IMBUTO IN ACCIAIO ZINCATO CON COPERCHIO



412 000 913

CODICE	DESCRIZIONE	ATTACCO
412 000 913	Imbuto in acciaio zincato con coperchio • Ø 300 x h 130 mm	2"

CODICE	DESCRIZIONE
412 002 376	Imbuto in INOX da 2" (Ø 140 mm)
412 002 377	Imbuto in INOX da 2" (Ø 190 mm)



412 002 376



412 002 377

IMBUTO IN POLIETILENE



- Facile da utilizzare in situazioni di emergenza
- Adattabile a tutti i tipi di fusti sia in ferro che in plastica
- Costruito in polimeri pregiati
- Resistente e flessibile in modo da aderire perfettamente alla superficie danneggiata
- Resistente agli idrocarburi e alla maggior parte dei liquidi aggressivi
- Dopo l'uso è sufficiente lavarlo per poi essere riutilizzato
- Per fusti da 220 L

CODICE	DESCRIZIONE	SCARICO
412 000 914	Imbuto in polietilene • Ø 550 x h 190 mm	Ø 40 mm
412 000 915	Coperchio asportabile per imbuto in polietilene	

Le immagini contenute nel presente depliant sono rappresentative e non vincolano il fornitore per la forma costruttiva e per i colori. L'azienda si riserva la facoltà di apportare modifiche e sostituirle i prodotti senza nessun preavviso.

ACCESSORI PER RISCALDAMENTO FUSTI

Apparecchiature realizzate allo scopo di controllare la temperatura di un liquido contenuto all'interno di un fusto. Il riscaldamento del liquido in esso contenuto può avvenire attraverso la base del fusto, attraverso il mantello o attraverso entrambi grazie all'utilizzo di camicie riscaldanti.

FASCIA FLESSIBILE SCALDA FUSTI 0°-120°C



- Fascia scalda fusti in gomma al silicone adattabile a fusti standard da 200 L
- Funzionamento: elettrico
- Alimentazione: V230

CODICE	DESCRIZIONE	POTENZA
412 000 917	Fascia flessibile scalda fusti 0°- 120° C • 1700 x h 115 mm	1000 W

BASE RISCALDANTE PER FUSTI 0°-120°C



Il riscaldatore di base per fusti è progettato per fondere o ridurre la viscosità dei liquidi:

- Elemento riscaldante a filamento
- Isolamento in lana di roccia ad alta densità (50 mm)
- Per fusti fino a 200 L

CODICE	DESCRIZIONE	POTENZA
412 002 380	Base riscaldante per fusti 0°-120° C • Ø 500 x h 105 mm Con display digitale	900 W

CAMICIA ISOLANTE PER FUSTI



La camicia isolante può essere usata dopo aver utilizzato i riscaldatori per fusti, per mantenere la temperatura del liquido per un periodo più lungo:

- In nylon poliuretano
- Resistente all'acqua
- Antifiamma
- Per fusti da 200 L

CODICE	DESCRIZIONE
412 002 842	Camicia isolante per fusti • 1990 x h 900 mm

CAMICIA RISCALDANTE PER FUSTI 0°- 90°C



I riscaldatori per fusti sono efficienti ed utilizzano meno energia dei tradizionali riscaldatori a fascia:

- In teflon/poliestere
- Fibbie regolabili per apertura rapida
- Cavo elettrico di 3 m e protezione IP40
- Termostato 0-40°C o 0-90°C

CODICE	DESCRIZIONE	POTENZA
412 002 840	Camicia riscaldante per fusti 0°- 90° C 1990 x h 800 mm • per fusti da 200 L	1200 W
412 002 841	Camicia riscaldante per fusti 0°- 90° C 1330 x h 460 mm • per fusti da 60 L	300 W

CAMICIA RISCALDANTE PER FUSTI



412 001 955

La camicia riscaldante, grazie alle sue dimensioni e al buon isolamento, garantisce un riscaldamento uniforme del contenuto del fusto e una ridotta dispersione termica:

- In fibra di vetro rivestito e silicone
- Con chiusura a tre cinghie
- Apertura rapida

CODICE	DESCRIZIONE	POTENZA
412 002 381	Camicia riscaldante per fusti 0°- 200° C • 1990 x h 800 mm	1200 W

Versione ATEX direttiva 94/9/EC:

La camicia riscaldante omologata ATEX è adatta ad un utilizzo in sicurezza anche in presenza di gas potenzialmente esplosivi:

- In elastometro e fibra di vetro
- Rivestita al silicone
- Adatta ad un riscaldamento delicato o ad impedire il congelamento del prodotto nella stagione invernale

CODICE	DESCRIZIONE	POTENZA
412 001 955	Camicia riscaldante per fusti • 1990 x h 800 mm omologata ATEX	1050 W



ATTREZZATURE PER APERTURA FUSTI

Strumenti realizzati al fine di facilitare le operazioni di rimozione manuale di tappi o di coperchi metallici dei fusti.

CHIAVI APRI-FUSTI



- Costruita in acciaio rivestito in bronzo antiscintilla
- Testa multifunzionale adattabile alla maggior parte dei fusti
- Design maneggevole con denti arrotondati

CODICE	DESCRIZIONE	PESO
412 000 918	Chiave apertura fusti per tappi da 2" e 3/4"	750 g



- Costruita in acciaio rivestito in bronzo antiscintilla
- Testa multifunzionale adattabile alla maggior parte dei fusti
- Presa addizionale da 1 1/4" per stringere i tappi dei fusti
- Design maneggevole con denti arrotondati

CODICE	DESCRIZIONE	PESO
412 000 919	Chiave apertura fusti per tappi da 2" e 3/4"	800 g



- Costruita in acciaio rivestito in bronzo antiscintilla
- Testa multifunzionale adattabile a tutti i tipi di fusti
- Design maneggevole con denti arrotondati

CODICE	DESCRIZIONE	PESO
412 000 920	Chiave apertura fusti per tappi da 2" e 3/4"	1,4 Kg



- Costruita in lega di bronzo antiscintilla
- Chiave multiuso per molti tipi di chiusura fusti
- 460 mm di lunghezza per aumentarne la forza

CODICE	DESCRIZIONE	PESO
412 000 921	Chiave apertura fusti per tappi da 2" e 3/4"	1,8 Kg



- Costruita in ferro zincato
- Adatta per fusti in plastica e metallo
- Manico in gomma antiscivolo

CODICE	DESCRIZIONE	PESO
412 000 922	Chiave apertura fusti per tappi da 2" e 3/4"	750 g



- Costruita in ottone antiscintilla
- Adatta per fusti in plastica e metallo
- Manico in gomma antiscivolo

CODICE	DESCRIZIONE	PESO
412 000 923	Chiave apertura fusti per tappi da 2" e 3/4"	600 g

Le immagini contenute nel presente depliant sono rappresentative e non vincolano il fornitore per la forma costruttiva e per i colori. L'azienda si riserva la facoltà di apportare modifiche e sostituire i prodotti senza nessun preavviso.

CESOIE APRI-FUSTI



- Cesoia per la rimozione dei coperchi dei fusti metallici
- Costruita in acciaio
- Regolabile a seconda della durezza del materiale e il bordo dei fusti

CODICE	DESCRIZIONE	PESO
412 000 924	Cesoia per apertura fusti (Z)	3,5 Kg
601 000 001	Lama metallica di ricambio (Z)	-



- Cesoia antiscintilla, per la rimozione del coperchio dei fusti metallici
- Costruita in bronzo e alluminio
- Regolabile a seconda della durezza del materiale e il bordo dei fusti

CODICE	DESCRIZIONE	PESO
412 000 926	Cesoia per apertura fusti (B)	3,5 Kg
601 000 002	Lama metallica di ricambio (B)	-



INDICATORE DI LIVELLO PER FUSTI



Indicatore di livello a galleggiante per fusti utilizzabili in aperture filettate da 2". Calibrato in litri.

CODICE	DESCRIZIONE
412 004 591	Indicatore di livello per fusti

RUBINETTI PER FUSTI

Accessori utili per eseguire in sicurezza le operazioni di prelievo di liquidi contenuti all'interno di fusti, i rubinetti per fusti sono realizzati in relazione alla tipologia di fluido da trattare, essi differiscono per tipologia di materiali di costruzione, caratteristiche tecniche e sistemi di chiusura.

RUBINETTI IN ACCIAIO INOX AISI 316



- Rubinetto a sfera per travaso da fusti con curva a 90°
- Completo di lucchetto
- Tutti i componenti in acciaio INOX AISI 316

CODICE	DESCRIZIONE
412 000 939	Rubinetto in acciaio INOX AISI 316 da 3/4"
412 000 940	Rubinetto in acciaio INOX AISI 316 da 2"

RUBINETTI IN PVC ANTIACIDO CON GUARNIZIONE IN VITON



- Rubinetto a sfera in PVC antiacido con guarnizioni in viton per travaso da fusti
- Completo di curva a 90° e portagomma
- Flange smontabili

CODICE	DESCRIZIONE
412 000 941	Rubinetto in PVC antiacido da 3/4"
412 000 942	Rubinetto in PVC antiacido da 2"

RUBINETTO IN ACCIAIO INOX CON CHIUSURA DI SICUREZZA AUTOMATICA



- Corpo in acciaio INOX ideale per utilizzi gravosi
- Rompifiamma, corpo girevole, guarnizioni in teflon
- Lucchettabile
- Prelievo regolabile

CODICE	DESCRIZIONE
412 000 943	Rubinetto in INOX da 3/4" con chiusura di sicurezza automatica

RUBINETTI IN LEGA DI ALLUMINIO CON CHIUSURA DI SICUREZZA AUTOMATICA



- Corpo in lega di alluminio
- Lucchettabile
- Guarnizioni in nylon
- Chiusura di sicurezza automatica

CODICE	DESCRIZIONE
412 000 944	Rubinetto in lega di alluminio da 3/4" con chiusura di sicurezza automatica
412 000 945	Rubinetto in lega di alluminio da 3/4" con chiusura di sicurezza automatica e rompifiamma

RUBINETTI IN OTTONE CON CHIUSURA DI SICUREZZA AUTOMATICA



- Corpo in ottone ideale per utilizzi gravosi
- Lucchettabile
- Dotato di rompifiamma e guarnizioni in teflon
- Chiusura di sicurezza automatica

CODICE	DESCRIZIONE
412 000 946	Rubinetto in ottone da 3/4" con chiusura di sicurezza automatica
412 000 947	Rubinetto in ottone da 3/4" con chiusura di sicurezza automatica e ugello girevole (360°)

Le immagini contenute nel presente depliant sono rappresentative e non vincolano il fornitore per la forma costruttiva e per i colori. L'azienda si riserva la facoltà di apportare modifiche e sostituire i prodotti senza nessun preavviso.

RUBINETTI IN GHISA



- Corpo in ghisa
- Di facile utilizzo, ottimo controllo del fluido in uscita
- Lucchettabile
- Ideale per liquidi densi

CODICE	DESCRIZIONE
412 000 948	Rubinetto in ghisa 3/4"
412 000 949	Rubinetto in ghisa 2"

RUBINETTO IN OTTONE A BOCCA LARGA



- Corpo in ottone e guarnizioni in teflon
- Studiato per utilizzi gravosi quali travaso di liquidi viscosi SAE 30, colle, vernici
- Chiusura automatica

CODICE	DESCRIZIONE
412 000 950	Rubinetto in ottone a bocca larga da 2"

RUBINETTO IN POLIETILENE SENZA GUARNIZIONI



- Interamente in polietilene
- Senza guarnizioni
- Idoneo per liquidi acidi

CODICE	DESCRIZIONE
412 000 951	Rubinetto in polietilene senza guarnizioni da 3/4"

RUBINETTO IN POLIETILENE A BOCCA LARGA



- Corpo in polietilene con guarnizioni in EPT
- Svuota un fusto da 210 L in circa 3 minuti

CODICE	DESCRIZIONE
412 000 952	Rubinetto in polietilene a bocca larga da 2"

SFIATI PER FUSTI



412 000 953

412 000 954

Ideale per scaricare automaticamente le sovrappressioni dei gas in evaporazione grazie all'apertura automatica. Possono essere azionati anche manualmente.

- Sfiato con tappo per riempimento e parafiamma
- Totalmente costruito in ottone

CODICE	DESCRIZIONE
412 000 953	Sfiato per fusti da 2" con guarnizione

- Sfiato in ottone con guarnizioni

CODICE	DESCRIZIONE
412 000 954	Sfiato per fusti da 2" da utilizzare con rubinetti da 3/4"

POMPE ROTATIVE AD AZIONAMENTO MANUALE PER IDROCARBURI

Vasto assortimento di pompe rotative per il travaso di idrocarburi. Facili da installare, garantiscono lo svuotamento del fusto in brevissimo tempo. Dotate di tubo pescante per il collegamento al fusto.

POMPE SPECIFICHE PER BENZINA, DIESEL, PARAFFINA E OLI LEGGERI



- Azionamento a doppia girante rotativa
- Costruita in lega di alluminio
- Adattatore da 2"
- 1065 mm di tubo (con pescaggio fino a 914 mm di profondità)
- Diametro del tubo in uscita 32 mm
- 1250 mm di tubo flessibile in uscita
- Filtro in entrata

CODICE	DESCRIZIONE	PORTATA MASSIMA
412 000 955	Pompa a doppia girante rotativa in alluminio	100 L/min

- Azione rotativa reversibile
- Costruita in lega di alluminio
- Adattatore da 2"
- 1065 mm di tubo (con pescaggio fino a 914 mm di profondità)
- Diametro del tubo in uscita 32 mm
- 2000 mm di tubo flessibile in uscita
- Filtro in entrata ed in uscita

CODICE	DESCRIZIONE	PORTATA MASSIMA
412 000 956	Pompa ad azione rotativa reversibile in alluminio	50 L/min

POMPE SPECIFICHE PER TUTTI I TIPI DI OLI



- Azionamento rotativo
- Costruita in ghisa
- Adattatore da 2"
- Diametro del tubo in uscita 19 mm
- 1015 mm di tubo (con pescaggio fino a 914 mm di profondità)

CODICE	DESCRIZIONE	PORTATA MASSIMA
412 000 957	Pompa rotativa in ghisa	16 L/min

- Azionamento rotativo
- Costruita in ghisa
- Adattatore da 2"
- Diametro del tubo in uscita 25 mm
- 1015 mm di tubo (con pescaggio fino a 914 mm di profondità)

CODICE	DESCRIZIONE	PORTATA MASSIMA
412 000 958	Pompa rotativa in ghisa	25 L/min

ISOLARE DALL'ELETTRICITÀ STATICA

Utilizzando le pompe rotative si può generare dell'elettricità statica. Per evitare qualsiasi generazione di scintille durante il pompaggio di liquidi altamente infiammabili è consigliato collegare il fusto metallico mediante un filo conduttivo in modo da realizzare una messa a terra.

Le immagini contenute nel presente depliant sono rappresentative e non vincolano il fornitore per la forma costruttiva e per i colori. L'azienda si riserva la facoltà di apportare modifiche e sostituire i prodotti senza nessun preavviso.

POMPA SPECIFICA PER OLIO E GASOLIO



- Pompa manuale rotativa costruita in acciaio al carbonio con componenti in alluminio
- Ideale per travasi, rabbocchi di olio e gasolio da fusti
- Completa di tubo flessibile
- Erogazione per pompata: 0,32 L
- Diametro uscita prodotto: M 3/4"
- Lunghezza pompante: 1000 mm
- Ideale per fusti da 208 L
- Peso: 3,8 Kg

CODICE	DESCRIZIONE	PORTATA MASSIMA
412 000 961	Pompa manuale rotativa in acciaio al carbonio	23 L/min

POMPE A LEVA AD AZIONAMENTO MANUALE PER IDROCARBURI

Strumenti ad azionamento manuale realizzati con materiali e caratteristiche tecniche per eseguire al meglio le operazioni di prelievo di liquidi come oli e liquidi antigelo.

POMPE SPECIFICHE PER OLIO ED ANTIGELO



- Pompe manuali volumetriche alternative a semplice effetto costruite in acciaio al carbonio con componenti in alluminio e guarnizioni in Viton
- Erogazione per pompata: 0,25 L
- Attacco uscita prodotto: M 3/4" BSP
- Lunghezza pompante: 1000 mm

CODICE	DESCRIZIONE	PORTATA MASSIMA
412 000 962	Pompa manuale volumetrica in acciaio al carbonio	12 L/min



- Pompe manuali volumetriche alternative a doppio effetto costruite in acciaio al carbonio con componenti in alluminio e guarnizioni in Viton
- Erogazione per pompata: 0,48 L
- Attacco uscita prodotto: M 3/4" BSP
- Lunghezza pompante: 1000 mm

CODICE	DESCRIZIONE	PORTATA MASSIMA
412 000 963	Pompa manuale volumetrica in acciaio al carbonio	24 L/min

POMPE ROTATIVE AD AZIONAMENTO MANUALE PER SOSTANZE CHIMICHE

Pompe rotative facili da utilizzare costruite con materiali di elevata qualità per garantire la maggior resistenza chimica. Disponibili in polipropilene e ryton a seconda delle applicazioni.

POMPA SPECIFICA PER SOLVENTI E PRODOTTI CHIMICI



- Azionamento a doppia girante rotativa
- Costruita in Ryton e acciaio INOX
- Adattatore da 2"
- 1065 mm di tubo (con pescaggio fino a 914 mm di profondità)
- Diametro del tubo in uscita 32 mm
- 1250 mm di tubo flessibile in uscita
- Filtro in entrata

CODICE	DESCRIZIONE	PORTATA MASSIMA
412 000 967	Pompa a doppia girante rotativa in Ryton e INOX	100 L/min

POMPE SPECIFICHE PER SOLUZIONI ACQUOSE DI ACIDI, ALCALI E SALI, SOLVENTI ORGANICI E PRODOTTI PETROLIFERI



- Azionamento rotativo reversibile
- Realizzata in polipropilene giallo
- Pale giranti in resina fenolica
- Guarnizioni in Viton
- Guarnizione della flangia in polietilene
- Adattatore da 2"
- Tubo in 3 parti da 390 mm con connettori filettati (1200 mm lunghezza totale)
- Tubo in uscita dotato di filetto da 3/4"

CODICE	DESCRIZIONE	PORTATA MASSIMA
412 000 968	Pompa ad azione rotativa reversibile in PP	35 L/min
412 000 969		50 L/min

POMPE SPECIFICHE PER LIQUIDI CHIMICI MOLTO AGGRESSIVI COME I CLORINATI, SOLVENTI, IDROCARBURI ALIFATICI E AROMATICI



- Azionamento rotativo reversibile
- Realizzata in Ryton di colore nero
- Guarnizioni in Viton
- Guarnizione a flangia in teflon
- Adattatore da 2"
- Tubo in 3 parti da 390 mm con connettori filettati (1200 mm lunghezza totale)
- Tubo in uscita dotato di filetto da 3/4"
- NON UTILIZZARE CON: chetoni e esteri o agenti ossidanti in forme concentrate

CODICE	DESCRIZIONE	PORTATA MASSIMA
412 000 970	Pompa ad azione rotativa reversibile in Ryton	35 L/min
412 000 971		50 L/min

ISOLARE DALL'ELETTRICITÀ STATICA

Utilizzando le pompe rotative si può generare dell'elettricità statica. Per evitare qualsiasi generazione di scintille durante il pompaggio di liquidi altamente infiammabili è consigliato collegare il fusto metallico mediante un filo conduttivo in modo da realizzare una messa a terra.

Le immagini contenute nel presente depliant sono rappresentative e non vincolano il fornitore per la forma costruttiva e per i colori. L'azienda si riserva la facoltà di apportare modifiche e sostituire i prodotti senza nessun preavviso.

POMPA SPECIFICA PER ACIDI

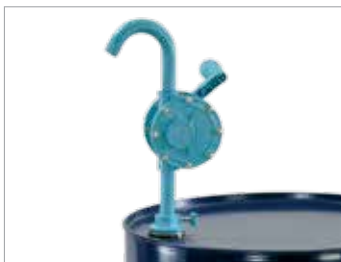

- Azionamento rotativo reversibile
- Corpo in PVC con palette in teflon
- Componenti in acciaio INOX e guarnizioni in Teflon
- Adattatore da 2"
- Aspirazione mandata da 25 mm
- Tubo di aspirazione in 3 parti con adattatore da 2"

CODICE	DESCRIZIONE	PORTATA MASSIMA
412 000 972	Pompa rotativa ad azione reversibile in PVC e INOX	27 L/min

POMPA SPECIFICA PER CHIMICI, SOLVENTI, ACIDI, ACETONI, ALCOOL, OLI MINERALI, SOLUZIONI DI SODA



- Costruita in Teflon e acciaio INOX AISI 304
- 350 cc per ogni giro
- Tubo in uscita: diametro 25 mm
- Tubo costituito da 3 parti (330 mm cad.)
- Adattatore da 2"

CODICE	DESCRIZIONE	PORTATA MASSIMA
412 000 975	Pompa rotativa in Teflon e INOX AISI 304	25 L/min



POMPE MANUALI PER SOSTANZE CHIMICHE

Molto leggere e facili da utilizzare, costruite selezionando materiali di elevata qualità per conferire al prodotto un'ottima resistenza chimica.

POMPA SPECIFICA PER OLI LEGGERI, PARAFFINA, DIESEL, ALCOOL, ACQUA, AGENTI CHIMICI A BASE ACQUA, SOLVENTI LEGGERI, FLUIDI ANTIGELO



- Tubo di pescaggio telescopico (3 parti)
- Stendibile fino a 914 mm
- Componenti e corpo pompa in polipropilene
- Pistone di spinta zincato
- Guarnizioni in Viton
- Corpo pompa di colore blu

CODICE	DESCRIZIONE	PORTATA MASSIMA
412 000 976	Pompa con leveraggio in polipropilene	30 L/min

POMPA SPECIFICA PER OLI LEGGERI, PARAFFINA, DIESEL, ALCOOL, ACQUA, AGENTI CHIMICI A BASE ACQUA, SOLVENTI LEGGERI, FLUIDI ANTIGELO, SOLUZIONI DI ACIDI E BASI



- Tubo di pescaggio telescopico (3 parti)
- Stendibile fino a 914 mm
- Componenti e corpo pompa in polipropilene e miscela di fibre
- Pistone di spinta in acciaio INOX
- Guarnizioni in Viton
- Corpo pompa in colore giallo

CODICE	DESCRIZIONE	PORTATA MASSIMA
412 000 977	Pompa con leveraggio in polipropilene e miscela di fibre	30 L/min

POMPA SPECIFICA PER FLUIDI CHIMICI ESTREMAMENTE AGGRESSIVI, SOLVENTI, ACIDI E ALCALI ALTAMENTE CONCENTRATI ANCHE IN SOLUZIONE 100%

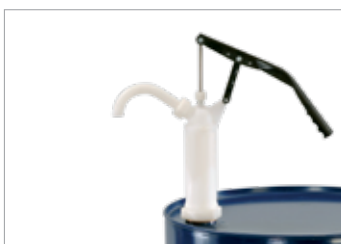

- Corpo in Teflon
- Pistoni in acciaio INOX 316
- Guarnizioni in Teflon

CODICE	DESCRIZIONE	PORTATA MASSIMA
412 000 980	Pompa alternativa in Teflon e acciaio INOX con leveraggio	30 L/min

POMPA SPECIFICA PER ACQUA, DETERGENTI, ACQUA DI MARE, LIQUIDI NON CORROSIVI, PETROLIO, DIESEL, CHEROSENE E OLI LEGGERI



- Concepita senza guarnizioni
- Costruita in PVC, PE, acciaio e gomma atossica
- Imbocco da 2"
- Uscita 38 mm
- Tubo di scarico PVC (45 x 1000 mm)

CODICE	DESCRIZIONE	PORTATA MASSIMA
412 000 983	Pompa alternativa in PVC	50 L/min

POMPE SPECIFICHE PER OLI LEGGERI, PARAFFINA, DIESEL, ALCOOL, ACQUA, AGENTI CHIMICI A BASE ACQUA, SOLVENTI LEGGERI, FLUIDI ANTIGELO, SOLUZIONI MOLTO AGGRESSIVE DI ACIDI E ALCALI, ACIDO NITRICO, ECC.



- Tubo di pescaggio telescopico (3 parti)
- Stendibile fino a 914 mm
- Pistone di spinta in acciaio INOX per cod. 412 000 978
- Pistone di spinta in Teflon per cod. 412 000 979
- Guarnizioni in Viton
- Corpo pompa in colore nero

CODICE	DESCRIZIONE	PORTATA MASSIMA
412 000 978	Pompa con leveraggio in polipropilene Ryton	30 L/min
412 000 979	Pompa con leveraggio in polipropilene Teflon	30 L/min

POMPA PER TANICHE



Pompa leggera, versatile, facile da pulire e da trasferire da un contenitore all'altro. Prodotto in polipropilene, polietilene e ABS (acrilonitrile butadiene stirene). L'azione di sollevamento della pompa fa sì che il fluido venga erogato in salita permettendo così il controllo completo della portata del liquido. Il collare di forma conica regolabile a pressione si adatta a tutti i tipi di contenitori come taniche, fusti e fustini in acciaio, plastica o cartone. Permette di svuotare i contenitori senza versare e mantiene il fluido contenuto durante l'erogazione. Le costruzioni senza guarnizioni permette che nessuna parte si usuri e debba essere sostituita. Adatto per acqua, vernici, sgrassanti, diesel, benzina, kerosene, oli leggeri, solventi.

CODICE	DESCRIZIONE	PORTATA MASSIMA
412 004 582	Pompa manuale per taniche	10 L / min circa

Le immagini contenute nel presente depliant sono rappresentative e non vincolano il fornitore per la forma costruttiva e per i colori. L'azienda si riserva la facoltà di apportare modifiche e sostituirle i prodotti senza nessun preavviso.

POMPE PNEUMATICHE ED ELETTRICHE PER LIQUIDI PERICOLOSI E FLUIDI CORROSIVI

Pompe portatili per travaso da fusti o cisternette. Particolarmente indicate per pompare fluidi corrosivi. Disponibili con motore elettrico o con motore pneumatico. Dotate di girante aperta che consente il pompaggio a flusso continuo di fluidi corrosivi puliti.

CARATTERISTICHE

- Esecuzioni in PP, PVDF, AISI 316
- Economica e portatile
- Idonea a fluidi corrosivi
- Disponibile con motore elettrico o pneumatico
- Regolazione della portata (nella versione pneumatica)
- Assenza di tenute meccaniche

POMPE PNEUMATICHE CON CORPO IN POLIPROPILENE



CARATTERISTICHE CORPO

- Pescante: Ø 42 mm
- Portagomma: Ø 25 mm
- Temperatura max: 60°C
- Materiale pescante: PP
- Materiale albero: HASTELLOY
- Materiale boccola: PTFE

- Materiale girante: ECTFE
- Materiale bocca aspir. PP
- Parti interne: PP + PTFE

CARATTERISTICHE MOTORE

- Potenza motore: 0,33 HP a 7 bar
- Portata: 80 L/min
- Viscosità: 600 cps

CODICE	DESCRIZIONE	LUNGHEZZA PESCANTE
412 000 984	Pompa pneumatica con corpo in polipropilene	900 mm (per fusti)
412 000 985	Pompa pneumatica con corpo in polipropilene	1200 mm (per cisternette)

POMPE PNEUMATICHE CON CORPO IN PVDF



CARATTERISTICHE CORPO

- Pescante: Ø 40 mm
- Portagomma: Ø 25 mm
- Temperatura max: 95°C
- Materiale pescante: PVDF
- Materiale albero: HASTELLOY
- Materiale boccola: PTFE

- Materiale girante: ECTFE
- Materiale bocca aspir. ECTFE
- Parti interne: PVDF + PTFE

CARATTERISTICHE MOTORE

- Potenza motore: 0,33 HP a 7 bar
- Portata: 80 L/min
- Viscosità: 600 cps

CODICE	DESCRIZIONE	LUNGHEZZA PESCANTE
412 000 986	Pompa pneumatica con corpo in PVDF	900 mm (per fusti)
412 000 987	Pompa pneumatica con corpo in PVDF	1200 mm (per cisternette)

POMPE PNEUMATICHE CON CORPO IN AISI 316



CARATTERISTICHE CORPO

- Pescante: Ø 42.5 mm
- Portagomma: Ø 25 mm
- Temperatura max: 95°C
- Materiale pescante: AISI 316
- Materiale albero: AISI 316
- Materiale boccola: PTFE

- Materiale girante: ECTFE
- Materiale bocca aspir. ECTFE
- Parti interne: PTFE+PPS-V

CARATTERISTICHE MOTORE

- Potenza motore: 0,33 HP a 7 bar
- Portata: 80 L/min
- Viscosità: 600 cps

CODICE	DESCRIZIONE	LUNGHEZZA PESCANTE
412 000 988	Pompa pneumatica con corpo in AISI 316	900 mm (per fusti)
412 000 989	Pompa pneumatica con corpo in AISI 316	1200 mm (per cisternette)

Le immagini contenute nel presente depliant sono rappresentative e non vincolano il fornitore per la forma costruttiva e per i colori. L'azienda si riserva la facoltà di apportare modifiche e sostituire i prodotti senza nessun preavviso.

POMPE PNEUMATICHE A MEMBRANA PER SOSTANZE CHIMICHE

Le pompe a membrana sono caratterizzate dalle alte prestazioni, l'elevata potenza e la loro robustezza le rende idonee al pompaggio di fluidi con viscosità apparenti molto elevate, fino a 40.000 cps (a 20°C) in relazione al modello scelto.

CARATTERISTICHE:

- Il circuito pneumatico antistallo garantisce un funzionamento sicuro e non necessita di aria lubrificata
- La capacità di autoadescamento a secco da rilevanti altezze di pescaggio, unita alla possibilità di eseguire una regolazione fine della velocità senza perdite di pressione, e la possibilità di funzionare a vuoto, hanno conferito a queste pompe una versatilità di impiego senza precedenti
- La vasta scelta dei materiali di composizione consente di determinare, inoltre, la migliore compatibilità chimica con il fluido e/o con l'ambiente senza trascurarne il campo di temperature
- Il loro principio costruttivo le rende particolarmente indicate per applicazioni gravose con elevata umidità o in ambiente potenzialmente esplosivo (certificazione ATEX)
- Prevalenza massima: 70 m
- Pressione aria alimentazione massima: 7 bar



PP



PVDF



Al



AISI 316

CODICE	DESCRIZIONE	ATTACCHI ASPIRAZIONE /MANDATA	ATTACCO ARIA	CAPACITÀ DI ASPIRAZIONE A SECCO MAX	PORTATA MAX
412 002 382	Pompa pneumatica a membrana in PP	G 1/2" f o DN 15	G 3/8" f	5 m	50 L/min
412 002 383	Pompa pneumatica a membrana in PVDF				
412 002 384	Pompa pneumatica a membrana in Al				
412 002 385	Pompa pneumatica a membrana in AISI 316				

CODICE	DESCRIZIONE	ATTACCHI ASPIRAZIONE /MANDATA	ATTACCO ARIA	CAPACITÀ DI ASPIRAZIONE A SECCO MAX	PORTATA MAX
412 002 386	Pompa pneumatica a membrana in PP	G 1" f o DN 25	G 3/8" f	6 m	100 L/min
412 002 387	Pompa pneumatica a membrana in PVDF				
412 002 388	Pompa pneumatica a membrana in Al				
412 002 389	Pompa pneumatica a membrana in AISI 316				

CODICE	DESCRIZIONE	ATTACCHI ASPIRAZIONE /MANDATA	ATTACCO ARIA	CAPACITÀ DI ASPIRAZIONE A SECCO MAX	PORTATA MAX
412 002 390	Pompa pneumatica a membrana in PP	G 1" 1/4 f o DN 32	G 1/2" f	5 m	220 L/min
412 002 391	Pompa pneumatica a membrana in PVDF				
412 002 392	Pompa pneumatica a membrana in Al				
412 002 393	Pompa pneumatica a membrana in AISI 316				

Le immagini contenute nel presente depliant sono rappresentative e non vincolano il fornitore per la forma costruttiva e per i colori. L'azienda si riserva la facoltà di apportare modifiche e scalfiture i prodotti senza nessun preavviso.

POMPE PNEUMATICHE A MEMBRANA PER FLUIDI ALIMENTARI



Le pompe a membrana sono caratterizzate dalle alte prestazioni, l'elevata potenza e la loro robustezza che le rende idonee al pompaggio di fluidi con viscosità apparenti molto elevate, fino a 50.000 cps (a 20°C) anche in presenza di parti solide in sospensione.

CARATTERISTICHE:

- Il circuito pneumatico antistallo garantisce un funzionamento sicuro e non necessita di aria lubrificata
- La capacità di autoadescamento a secco da rilevanti altezze di pescaggio, unita alla possibilità di eseguire una regolazione fine della velocità senza perdite di pressione, nonché la possibilità di funzionare a vuoto senza subire danni, hanno conferito a queste pompe una versatilità di impiego senza precedenti
- Il loro principio costruttivo le rende particolarmente indicate per applicazioni gravose con elevata umidità o in ambiente potenzialmente esplosivo (certificazione ATEX)
- Prevalenza massima: 70 m
- Pressione aria alimentazione massima: 7 bar

CODICE	DESCRIZIONE	ATTACCHI ASPIRAZIONE /MANDATA	ATTACCO ARIA	CAPACITÀ DI ASPIRAZIONE A SECCO MAX	PORTATA MAX
412 002 394	Pompa pneumatica a membrana per fluidi alimentari in AISI 316	G 1/2" f	G 3/8" f	4 m	50 L/min
412 002 395	Pompa pneumatica a membrana per fluidi alimentari in AISI 316	G 1" f	G 3/8" f	4 m	100 L/min
412 002 396	Pompa pneumatica a membrana per fluidi alimentari in AISI 316	G 1" ¼ f	G 1/2" f	4 m	220 L/min

POMPE AD INGRANAGGI



Pompe con ingranaggi a profilo interno pensate con valide e moderne soluzioni alle diverse esigenze di pompaggio degli oli lubrificanti.

CARATTERISTICHE:

- Funzionamento continuo
- Rumorosità inferiore ai 70 dB
- Viscosità fino a 2000 cSt
- Alimentazione: 230 V/50 Hz
- Potenza: 550 W per cod. 412 002 397 e 750 W per cod. 412 002 025
- Attacco tubo di mandata: 1" BSP
- Giri al minuto: 1450
- Pressione: 12 bar

CODICE	DESCRIZIONE	PORTATA
412 002 397	Pompa ad ingranaggi	9 L/min
412 002 025	Pompa ad ingranaggi	14 L/min

POMPE A PALETTE



Elettropompe a palette per travaso oli a media viscosità con elevata portata.

CARATTERISTICHE:

- Funzionamento continuo
- Rumorosità inferiore ai 70 dB
- Viscosità superiore fino a 500 cSt
- Alimentazione: 230 V/50 Hz per cod. 412 002 399 e 230 V/50-60 per cod. 412 002 400
- Potenza: 750 W per cod. 412 002 399 e 1600 W per cod. 412 002 400
- Attacco tubo di mandata: 1" BSP
- Giri al minuto: 1450 per cod. 412 002 399 e 1450/1700 per cod. 412 002 400
- Pressione: 6 bar

CODICE	DESCRIZIONE	PORTATA
412 002 399	Pompa a palette	25 L/min
412 002 400	Pompa a palette	50 L/min

STAZIONI DI TRAVASO

Soluzioni pensate per facilitare le operazioni di trasferimento di un liquido contenuto in un serbatoio in un altro sistema di contenimento. Tutte le stazioni di travaso sono dotate di pompa e di un sistema di tubazioni necessarie l'aspirazione e l'erogazione del liquido.

KIT STAZIONE DI TRAVASO



Stazione di travaso studiata per consentire un facile collegamento al fusto tramite un dispositivo di attacco rapido da 2".

I gruppi sono disponibili in due diverse dotazioni e vengono forniti di tubo telescopico in aspirazione per il diretto collegamento al fusto e di pistola. Il sistema è stato progettato e costruito per la distribuzione di gasolio.



DOTAZIONE KIT CON CONTALITRI:

- Elettropompa con interruttore on/off
- Tubo telescopico di aspirazione
- Tubo di erogazione (4 metri)
- Pistola manuale
- Porta pistola
- Raccordi e morsetti
- Contalitri
- Tubo di mandata: 1" BPS

DOTAZIONE KIT BASE:

- Elettropompa con interruttore on/off
- Tubo telescopico di aspirazione
- Tubo di erogazione (4 metri)
- Pistola manuale
- Porta pistola
- Raccordi e morsetti
- Tubo di mandata: 1" BPS

CODICE	DESCRIZIONE	PORTATA
412 002 404	Kit versione base • 12 Volt	80 L/min
412 002 405	Kit versione base • 24 Volt	80 L/min
412 002 406	Kit con Contalitri • 12 Volt	80 L/min
412 002 407	Kit con Contalitri • 24 Volt	80 L/min

KIT PORTATILI CON POMPA DI TRAVASO AUTOADESCANTE



Spesso le condizioni ambientali avverse possono potenzialmente compromettere l'operazione di rifornimento di macchine movimento terra e attrezzature. Questo kit nasce per poter effettuare un rifornimento rapido e sicuro in qualsiasi luogo. Compatibile unicamente con gasolio.

Il kit contiene:

- Pompa di travaso autoadescante
- Tubo flessibile di mandata (4 metri)
- Tubo flessibile di aspirazione con valvola di fondo
- Pistola manuale
- Dimensioni: 400 x 300 x h 420 mm

CODICE	DESCRIZIONE	PORTATA
412 002 408	Kit portatile • 12 V • 260 W	45 L/min
412 002 409	Kit portatile • 24 V • 310 W	45 L/min

UNITÀ MOBILE DI TRAVASO CON VASCA DI RACCOLTA



Soluzione ideale per l'erogazione dell'olio in tutte quelle occasioni in cui è richiesto movimentare il fusto all'interno dell'officina.

L'unità mobile di travaso è composta da:

- Stazione di travaso costituita da una vasca di contenimento con carrellatura inferiore
- Pompa ad ingranaggi autoadescanti
- L'accensione e lo spegnimento del motore avvengono automaticamente all'apertura ed alla chiusura della pistola di erogazione
- Viscosità olio da 50 a 2000 cSt
- Pompa autoadescante con motore asincrono in c.a. autoventilata chiuso (protezione IP55) A 230 V
- Valvola di fondo a filtro
- Tubo di mandata lunghezza 4 metri da 1/2" Gas
- Pistola contaltri con possibilità di eseguire erogazioni in preselezione
- Raggiunta la quantità preselezionata la pistola chiude automaticamente la valvola ed interrompe l'erogazione
- Utilizzabile con olio
- Potenza: 0,75 kW
- Pressione: 70 bar

CODICE	DESCRIZIONE	PORTATA
412 001 043	Unità mobile di travaso con vasca di raccolta	1 ÷ 30 L/min

Le immagini contenute nel presente depliant sono rappresentative e non vincolano il fornitore per la forma costruttiva e per i colori. L'azienda si riserva la facoltà di apportare modifiche e sostituire i prodotti senza nessun preavviso.

POMPE ELETTRICHE DA LABORATORIO

Dispositivi elettrici realizzati con materiali e caratteristiche tecniche per eseguire al meglio le operazioni di prelievo di idrocarburi o fluidi chimici anche estremamente aggressivi, ideali per il trasferimento ed il dosaggio di piccole quantità di liquido.

POMPE IN POLIPROPILENE PER PRODOTTI ACIDI E ALCALINI



- Ideale per il trasferimento di piccole quantità di prodotto da fusti o piccoli contenitori
- Materiali: Corpo (PP/PVDF) - Girante (PP) - Albero (Hastelloy C)
- Assorbimento potenza installata: 200 W
- Viscosità: 300 mPas
- Portata: 75 L/min
- Temperatura: max 50°C
- Prevalenza: 7 m.c.a
- Set completo di pompa, motore, erogatore in PP, 2 fascette stringitubo
- Tubo flessibile in PVC da 3/4" lunghezza 1,5m, staffa montaggio a parete



CODICE	DESCRIZIONE	LUNGHEZZA PESCANTE
412 001 006	Pompa elettrica da laboratorio in polipropilene per prodotti acidi e alcalini	500 mm
412 001 007		700 mm
412 001 008		1000 mm

CODICE	DESCRIZIONE	ATTACCO
412 001 009	Contaltri per pompa in polipropilene	G 1"

POMPE IN ACCIAIO INOX PER PRODOTTI LUBRIFICANTI E SOLVENTI



- Ideale per il trasferimento di piccole quantità di prodotto da fusti o piccoli contenitori
- Materiali: Corpo (AISI 316) - Girante (AISI 316) - Albero (AISI 316)
- Assorbimento potenza installata: 200 W
- Viscosità: 300 mPas
- Portata: 68 L/min
- Temperatura: max 90°C
- Prevalenza: 6,5 m.c.a
- Set completo di pompa, motore, erogatore in PP, 2 fascette stringitubo
- Tubo flessibile in PVC da 3/4" lunghezza 1,5 m, staffa montaggio a parete

CODICE	DESCRIZIONE	LUNGHEZZA PESCANTE
412 001 010	Pompa elettrica da laboratorio in acciaio INOX per prodotti lubrificanti e solventi	500 mm
412 001 011		700 mm
412 001 012		1000 mm

CODICE	DESCRIZIONE	ATTACCO
412 001 009	Contaltri per pompa in polipropilene	G 1"



Le immagini contenute nel presente depliant sono rappresentative e non vincolano il fornitore per la forma costruttiva e per i colori. L'azienda si riserva la facoltà di apportare modifiche e sostituirle i prodotti senza nessun preavviso.

POMPE ELETTRICHE INDUSTRIALI

Dispositivi elettrici realizzati con materiali e caratteristiche tecniche per eseguire al meglio le operazioni di prelievo, trasferimento e dosaggio di idrocarburi o fluidi chimici anche estremamente aggressivi.

POMPE IN POLIPROPILENE/INOX PER PRODOTTI ALCALINI E ACIDI



- Assorbimento potenza installata: 500 W
- Viscosità: 500 mPas
- Portata: 87 L/min
- Temperatura: max 50°C
- Prevalenza: 19 m.c.a
- Ventilazione interna

Modello per prodotti a bassa viscosità, come cloruro di sodio, soluzioni di ammoniaca, acido formico ed acido acetico.

Materiali: Corpo (PP) - Girante (PP) - Albero (AISI 316)

CODICE	DESCRIZIONE	LUNGHEZZA PESCANTE
412 001 014	Pompa elettrica industriale in polipropilene per prodotti alcalini	1000 mm
412 001 015		1200 mm

Modello per prodotti a bassa viscosità, come acido cloridrico, acidi di batteria, cloruro ferrico, acido fosforico, acido cromico ed acido citrico.

Materiali: Corpo (PP) - Girante (PP) - Albero (Hastelloy C)

CODICE	DESCRIZIONE	LUNGHEZZA PESCANTE
412 001 016	Pompa elettrica industriale in polipropilene per prodotti acidi	1000 mm
412 001 017		1200 mm

CODICE	DESCRIZIONE	ATTACCO
412 001 018	Contaltri per pompa elettrica (acidi e alcalini)	6 1" ¼



POMPE IN PVDF PER PRODOTTI ALCALINI ED ACIDI ALTAMENTE CONCENTRATI



- Materiali: Corpo (PVDF) - Girante (ETFE) - Albero (Hastelloy C4)
- Assorbimento potenza installata: 460 W
- Viscosità: 500 mPas
- Portata: 78 L/min
- Temperatura: max 100°C
- Prevalenza: 16 m.c.a
- Ventilazione esterna

Ideale per prodotti come acido cloridrico, acido cromico, acido solforico, acido nitrico, acido fluoridrico ed ipoclorito di sodio.

CODICE	DESCRIZIONE	LUNGHEZZA PESCANTE
412 001 019	Pompa elettrica industriale in PVDF per prodotti alcalini e acidi concentrati	1000 mm
412 001 020		1200 mm

CODICE	DESCRIZIONE	ATTACCO
412 001 021	Contaltri in PVDF per pompa elettrica (alcalini e acidi concentrati)	6 1" ¼



Le immagini contenute nel presente dépliant sono rappresentative e non vincolano il fornitore per la forma costruttiva e per i colori. L'azienda si riserva la facoltà di apportare modifiche e sostituire i prodotti senza nessun preavviso.

POMPE ATEX IN AISI 316 PER PRODOTTI INFIAMMABILI



Pompa per prodotti altamente infiammabili come etanolo, benzine, butanolo, isopropanolo, kerosene, metanolo e petrolio. Tipologia motore elettrico: MA II 3, 460 W, con ventilazione esterna. Tipologia motore pneumatico: MD - 2, 400 W / 6 bar. Normative antideflagrante secondo direttive 94/9/EC- ATEX 100°, categoria 2.

- Materiali: Corpo (AISI 316) - Girante (ETFE) - Albero (AISI 316)
- Temperatura: max 100°C
- Assorbimento potenza: 460 W
- Viscosità: 350 mPas
- Prevalenza: 14 m.c.a
- Portata: 95 L/min



CODICE	DESCRIZIONE	LUNGHEZZA PESCANTE
412 001 022	Pompa ATEX in AISI 316 con motore elettrico	1000 mm
412 001 023	Pompa ATEX in AISI 316 con motore elettrico	1200 mm

- Materiali: Corpo (AISI 316) - Girante (ETFE) - Albero (AISI 316)
- Temperatura: max 100°C
- Assorbimento potenza: 1000 W
- Viscosità: 1000 mPas
- Prevalenza: 35 m.c.a
- Portata: 124 L/min

CODICE	DESCRIZIONE	LUNGHEZZA PESCANTE
412 001 024	Pompa ATEX in AISI 316 con motore pneumatico	1000 mm
412 001 025	Pompa ATEX in AISI 316 con motore pneumatico	1200 mm

CONTALITRI IN ACCIAIO INOSSIDABILE ATEX



Contaltri in acciaio INOX per prodotti altamente infiammabili (metanolo, benzine, isopropanolo, kerosene, acido formico, acetone, stirene, xilene, toluene, ecc.)

- Materiale camera e turbina: Acciaio INOX
- Materiale tenuta: FEP
- Materiale magnete: ETFE incapsulato
- Display LCD: Altezza caratteri 19 mm, display a 6 cifre, possibilità di visualizzazione parziali o totali
- Campo di misura: 10 - 100 L/min
- Campo di viscosità: 5.000 mPas
- Pressione di esercizio: 10 bar
- Precisione: ± 1%
- Classe di protezione: IP 54
- Temperatura: 60°C
- Esecuzione ATEX: II 2 G Ex ib II B T4

CODICE	DESCRIZIONE	ATTACCO
412 001 026	Contaltri per pompa ATEX	G 1" ¼

CONTALITRI PER POMPE

CONTALITRI IN POLIPROPILENE O PVDF



Nella versione in Polipropilene per prodotti neutri ed aggressivi, come glicole, cloruro ferrico, acido cloridrico, acido fosforico, ecc.
Nella versione in PVDF per prodotti altamente aggressivi come cloro, acido nitrico, acido solforico, ecc.

- Materiale involucro esterno: PP
- Materiale Tastierino: PES
- Materiale camera e turbina: PP / PVDF
- Materiale albero e cuscinetti: Hastelloy C4
- Tenuta: FPM
- Campo di misura: 5-90 L/min
- Campo di viscosità: 0.8 - 40 mPas
- Pressione di esercizio: 4 bar (a 20°C)
- Precisione: ± 1%
- Ripetitività: ± 0.5%
- Classe di protezione: IP 65
- Temperatura: -10° / + 50° C

CODICE	DESCRIZIONE	ATTACCO
412 001 009	Contaltri in Polipropilene per prodotti neutri e aggressivi	G1"
412 001 021	Contaltri in PVDF per prodotti altamente aggressivi	G1" ¼

CONTALITRI TOUCH SCREEN



Contaltri con display touch-screen, menù multilingue, intuitivo e di facile utilizzo. Funzione di aiuto integrata. Elevata precisione grazie ai fattori di correzione regolabili in funzione del prodotto.

- Materiale involucro esterno: PPO o INOX
- Touch-screen 63x63 mm 128x128 pixel
- Tenuta: FPM o FEP
- Campo di misura: 10 - 100 L/min
- Campo di viscosità: fino a 5000 mPas
- Pressione di esercizio: 4 o 10 bar
- Precisione: ± 1%
- Ripetitività: ± 0,5%
- Classe di protezione IP55 80°C

CODICE	DESCRIZIONE	ATTACCO
412 003 069	Contaltri touch-screen in polipropilene per prodotti neutri e aggressivi	G1" ¼
412 003 070	Contaltri touch-screen in INOX per prodotti altamente aggressivi	G1" ¼

CONTALITRI DIGITALE



- Contaltri facile da installare, in linea o all'estremità del tubo di mandata o direttamente sulla pistola
- Dotato di un display compatto di semplice lettura
- Il display è ruotabile in 4 diverse posizioni ed è alimentato da 2 batterie di facile sostituzione
- Segnali a impulsi: monocanale, interruttore reed
- Indicazione della portata
- Scheda elettronica con display LCD: totale parziale a 5 cifre e totale a 6 cifre
- Disponibile con totale azzerabile

CODICE	DESCRIZIONE	ATTACCO
412 000 996	Contaltri digitale	1" BSPM

CONTALITRI MECCANICO



- Studiato per una misurazione precisa della quantità erogata di diesel
- Disponibile anche nella versione per lubrificanti
- Utilizzabile anche per gravità grazie alla bassa resistenza al flusso
- Indicatore parziale a 3 cifre (Max 999 L), totale 6 cifre
- Direzione del flusso da destra a sinistra

CODICE	DESCRIZIONE	ATTACCO
412 000 966	Contaltri meccanico	1" BSP

Le immagini contenute nel presente depliant sono rappresentative e non vincolano il fornitore per la forma costruttiva e per i colori. L'azienda si riserva la facoltà di apportare modifiche e sostituire i prodotti senza nessun preavviso.

POMPE MISCELATRICI

Pompe dotate di doppia funzione: miscelazione e pompaggio. Le emulsioni, dispersioni e sospensioni tendono spesso a separarsi; in questi casi, prima che questi fluidi siano pompati, la pompa miscelatrice assicura che il fluido sia accuratamente miscelato ed omogenizzato. Ideali per: prodotti corrosivi e neutri. Motore: MA II 3, 460 W, con ventilazione esterna.

POMPA MISCELATRICE IN POLIPROPILENE



- Materiale corpo: PP / PVDF
- Materiale girante: PP
- Materiale tenute: Viton
- Materiale tenuta meccanica: Carbonio, SiC, Viton, HC
- Materiale cuscinetti: ETFE / PTFE
- Materiale albero: Acciaio inossidabile
- Tipo di girante: L
- Diametro tubo: fino a 50 mm
- Temperatura: fino a 50°C
- Lunghezza tubo: 1000 mm

CODICE	DESCRIZIONE	ATTACCO
412 001 031	Pompa miscelatrice in polipropilene	G1" ¼ maschio

CODICE	DESCRIZIONE
412 002 128	Kit: Pistola per miscelatore in polipropilene + tubo 3 m

POMPA MISCELATRICE IN ACCIAIO INOX



- Materiale corpo: acciaio INOX
- Materiale girante: ETFE
- Materiale tenute: Viton
- Materiale tenuta meccanica: Carbonio, Ceramica, PTFE, acciaio INOX, HC.
- Materiale cuscinetti: Carbonio puro
- Materiale albero: Acciaio inossidabile
- Tipo di girante: R
- Diametro tubo: fino a 41 mm
- Temperatura: fino a 100°C
- Lunghezza tubo: 1000 mm

CODICE	DESCRIZIONE	ATTACCO
412 001 032	Pompa miscelatrice in acciaio INOX	G1" ¼ maschio

CODICE	DESCRIZIONE
412 002 411	Kit: Pistola per miscelatore in INOX + tubo 3 m

SISTEMI DI DISTRIBUZIONE CARBURANTE

Sistemi di stoccaggio studiati per il trasporto ed il trasferimento di liquidi attraverso soluzioni particolareggiate per gasolio, benzina, urea, adblue. Nella gamma sono presenti anche serbatoi per gasolio omologati ADR.

SERBATOI IN POLIETILENE PER TRASPORTO GASOLIO OMOLOGATO ADR, MARCATURA UN



Serbatoio per gasolio trasportabile, prodotto in polietilene lineare con stampaggio rotazionale omologati dal Ministero dei Trasporti secondo norme ADR con marcatura.

La dotazione comprende: tappo di carico in alluminio, valvola di sicurezza, gruppo di travaso, imbrocchi per il sollevamento a pieno con forche, impugnature per il sollevamento a vuoto ed alloggiamenti per posizionamento cinghie di fissaggio al basamento di appoggio.

Tutti gli inserti sono realizzati in alluminio o materiale compatibile con carburante Diesel.

CERTIFICATI:

- Rapporto di messa in servizio / ispezione iniziale, rilasciato da Ente Autorizzato
- Dichiarazione di conformità CE del gruppo di travaso
- Libretto di istruzioni per l'utilizzo stradale secondo le prescrizioni ADR e per il corretto utilizzo dei dispositivi di travaso

Ogni contenitore è omologato e singolarmente ispezionato dall'Ente autorizzato al collaudo con emissione del certificato iniziale di messa in servizio, soggetto a revisione ogni 30 mesi con analogha procedura, PROVA DI VIBRAZIONE ADR 2011 superata.

CARATTERISTICHE

- Pompa 12 o 24 Volt con portata 45 L/min
- 4 m di tubo flessibile
- Pistola automatica
- Indicatore di livello e copertura lucchettabile (solo per il modello 450 L)
- 4 m di cavo elettrico e pinze per il collegamento alla batteria
- Tappo di carico in alluminio da 2" con valvola di sicurezza
- Filtro in aspirazione
- Optional: contalitri digitale cod 412000996
- Peso serbatoio da 220 L: 14 Kg
- Peso serbatoio da 450 L: 40 Kg



CODICE	DESCRIZIONE	CAPACITÀ
412 002 733	Serbatoio in polietilene per trasporto gasolio ADR • 601 x 912 x h 622 mm	220 L
412 001 045	Serbatoio in polietilene per trasporto gasolio ADR • 800 x 1200 x h 785 mm	450 L



Le immagini contenute nel presente depliant sono rappresentative e non vincolano il fornitore per la forma costruttiva e per i colori. L'azienda si riserva la facoltà di apportare modifiche e sostituire i prodotti senza nessun preavviso.

SERBATOI IN POLIETILENE PER TRASPORTO GASOLIO IN ESENZIONE SECONDO 1.1.3.1.C ADR



412 002 732



412 001 044

Serbatoio per gasolio trasportabile, prodotto in polietilene lineare con stampaggio rotazionale che ne rende la struttura compatta e allo stesso tempo leggera. La dotazione comprende: tappo di carico in alluminio, valvola di sicurezza, gruppo di travaso, imbrocchi per il sollevamento a pieno con forche, impugnature per il sollevamento a vuoto ed alloggiamenti per posizionamento cinghie di fissaggio al basamento di appoggio. Tutti gli inserti sono realizzati in alluminio o materiale compatibile con carburante Diesel.

CARATTERISTICHE

- Pompa 12 o 24 Volt con portata 45 L/min
- 4 m di tubo flessibile
- Pistola automatica
- Indicatore di livello e copertura lucchettabile (solo per il modello da 440 L)
- 4 m di cavo elettrico e pinze per il collegamento alla batteria
- Tappo di carico in alluminio da 2" con valvola di sicurezza.
- Filtro in aspirazione
- Optional: contalitri digitale cod 412000996
- Peso serbatoio da 220 L: 14 Kg
- Peso serbatoio da 440 L: 42 Kg

CODICE	DESCRIZIONE	CAPACITÀ
412 002 732	Serbatoio in polietilene per trasporto gasolio in esenzione ADR 601 x 912 x h 622 mm	220 L
412 001 044	Serbatoio in polietilene per trasporto gasolio in esenzione ADR 800 x 1200 x h 785 mm	440 L

SERBATOI IN POLIETILENE PER TRASPORTO E STOCCAGGIO UREA



412 002 852



412 002 853

Serbatoio trasportabile, prodotto in polietilene lineare con stampaggio rotazionale, comprensivo di tappo di carico da 2" con valvola di sicurezza, imbrocchi per il sollevamento a pieno carico con forche, impugnature per il sollevamento a vuoto ed alloggiamenti per posizionamento cinghie di fissaggio al basamento di appoggio. Tutti gli inserti sono realizzati in materiali compatibili con il prodotto contenuto.

CARATTERISTICHE

- Pompa 12 o 24 Volt con portata 45 L/min
- 4 m di tubo flessibile
- Pistola automatica
- 4 m di cavo elettrico e pinze per il collegamento alla batteria
- Indicatore di livello e copertura lucchettabile (solo per il modello da 440 L)
- Optional: contalitri digitale cod 412000996
- Peso serbatoio da 220 L: 14 Kg
- Peso serbatoio da 440 L: 42 Kg

CODICE	DESCRIZIONE	CAPACITÀ
412 002 852	Serbatoio in polietilene per trasporto e stoccaggio urea 601 x 912 x h 622 mm	220 L
412 002 853	Serbatoio in polietilene per trasporto e stoccaggio urea 800 x 1200 x h 785 mm	440 L

CONTENITORI IN POLIETILENE PER TRASPORTO GASOLIO, BENZINA E ADBLUE



412 002 846



412 002 847



412 002 849



412 002 851

Contenitori in polietilene lineare con stampaggio rotazionale, ideali per il rifornimento di piccoli veicoli e mezzi leggeri o da diporto; movimentazione e sollevamento ottimale con impugnatura ergonomica, dotati di ruote pneumatiche adatte agli spostamenti su qualsiasi superficie. La struttura priva di angoli e con nervature rinforzate conferisce a questi prodotti un'elevata robustezza; sono dotati di tappo di riempimento anti-sversamento con sfiato integrato e di valvola a sfera di sicurezza. Ogni contenitore può essere riempito sia in orizzontale che in verticale con la stessa quantità di carburante.

CARATTERISTICHE

KIT CONTENITORE BENZINA OMOLOGATO

- Pompa rotativa manuale in alluminio a palette
- Tubo in gomma (3 m)
- Pistola ad arresto manuale e supporto porta-pistola frontale

KIT CONTENITORE GASOLIO

- Pompa elettrica 12 o 24 Volt con portata 45 L/min
- Tubo in gomma (3 m)
- Pistola ad arresto manuale e supporto porta-pistola frontale
- Cavo per collegamento alla batteria (4 m) + pinze

KIT CONTENITORE ADBLUE

- Pompa rotativa manuale a membrana
- Tubo in gomma (3 m)
- Pistola manuale in plastica e supporto porta-pistola frontale

CODICE	DESCRIZIONE	CAPACITÀ
412 002 846	Contenitore in polietilene per trasporto benzina • 360 x 460 x h 900 mm	55 L
412 002 847	Contenitore in polietilene per trasporto benzina • 440 x 460 x h 1100 mm	110 L
412 002 848	Contenitore in polietilene per trasporto gasolio • 360 x 460 x h 900 mm	55 L
412 002 849	Contenitore in polietilene per trasporto gasolio • 440 x 460 x h 1100 mm	110 L
412 002 850	Contenitore in polietilene per trasporto AdBlue • 360 x 460 x h 900 mm	55 L
412 002 851	Contenitore in polietilene per trasporto AdBlue • 440 x 460 x h 1100 mm	110 L

Le immagini contenute nel presente dépliant sono rappresentative e non vincolano il fornitore per la forma costruttiva e per i colori. L'azienda si riserva la facoltà di apportare modifiche e sostituire i prodotti senza nessun preavviso.

SERBATOIO OMOLOGATO PER GASOLIO COMPLETO DI GRUPPO EROGAZIONE



I serbatoi sono del tipo ad asse orizzontale, cilindrici, costruiti con fondi bombati e lamiera calandrata in acciaio al carbonio S 235 JR UNI EN 10025, assemblati mediante processo di saldatura ad arco sotto protezione di gas e successivamente trattati con uno strato di antiruggine ed uno strato di smalto a finire di colore verde; sono collaudati a tenuta mediante prova pneumatica. I Serbatoi sono inoltre dotati di un sistema di erogazione.

CARATTERISTICHE

- Passo d'uomo Ø 400 mm con coperchio imbullonato e guarnizione
- Ghiera con attacco rapido di carico da 3", con chiusura lucchettabile
- Valvola limitatrice di carico, omologata e tarata al 90% della capacità geometrica del serbatoio
- Indicatore di livello visibile esternamente con tubo di protezione interno per il galleggiante
- Scarico di fondo per eventuali pulizie periodiche completo di tappo di sicurezza
- Tubo di aspirazione esterno
- Attacco di messa a terra
- Sfiato con retina rompifiamma altezza cm 240 dal piano di carico
- Presenza di 4 zanche di ancoraggio
- Bacino di contenimento: realizzato in lamiera di acciaio al carbonio S 235 JR UNI EN 10025 con telaio di fondo autoportante e già predisposto per il fissaggio, mediante bulloni, ai piedi del serbatoio stesso; tale vasca di contenimento è adatta al posizionamento su qualsiasi terreno (anche per ubicazione permanente). I bacini di contenimento sono progettati e realizzati con capacità pari al 110% del volume nominale del serbatoio come prescritto dalle direttive di sicurezza del D.M. 22.11.2017. Sono completi di piastre di sollevamento, attacco di messa a terra, manicotto con tappo di scarico e n° 4 alloggiamenti idonei al montaggio e fissaggio dei montanti della tettoia. Sono integralmente trattati con uno strato di antiruggine e uno strato di smalto a finire.
- Armadietto: realizzato in metallo verniciato a polveri e munito di chiusura a chiave. Quadro elettrico contenuto in apposita cassetta con grado di protezione IP 55 completo di interruttore, pulsante di emergenza e gestione del blocco pompa al raggiungimento del minimo livello. Elettropompa autoadescante a palette, portata 50L/min, by-pass e filtro di linea incorporati, motore elettrico da 230v monofase (disponibili anche versioni con pompa manuale oppure con pompa a batteria). Contalitri ad uso non commerciale con parziale azzerabile e totalizzatore progressivo. (esonerato da verifica metrica in base alla Circ. Min. nr. 67 del 25.7.96).4 mt. di tubo in gomma completo di pistola automatica di erogazione.

CODICE	DESCRIZIONE	CAPACITÀ
412 004 585	Serbatoio omologato per gasolio completo di gruppo erogazione e bacino di contenimento. Dimensione serbatoio: Ø 1100 x 1500 mm • Dimensione bacino: 2250 x 1400 x h 480 mm	1300 L
412 004 586	Serbatoio omologato per gasolio completo di gruppo erogazione e bacino di contenimento. Dimensione serbatoio: Ø 1270 x 2050 mm • Dimensione bacino: 2400 x 1750 x h 650 mm	2400 L
412 004 587	Serbatoio omologato per gasolio completo di gruppo erogazione e bacino di contenimento. Dimensione serbatoio: Ø 1430 x 2080 mm • Dimensione bacino: 2450 x 1900 x h 750 mm	3000 L



Tettoia di protezione dagli agenti atmosferici, realizzata con robusto telaio in acciaio al carbonio zincato e copertura in lamiera grecata zincata autoportante; è realizzata per essere montata e fissata mediante bulloni agli alloggiamenti ricavati nei bacini di contenimento.

CODICE	DESCRIZIONE
412 004 588	Tettoia di copertura per serbatoio da 1300 L • 2600 x 2000 x h 1900 mm
412 004 589	Tettoia di copertura per serbatoio da 2400 L • 2800 x 2000 x h 2100 mm
412 004 590	Tettoia di copertura per serbatoio da 3000 L • 2800 x 2500 x h 2100 mm

Le immagini contenute nel presente depliant sono rappresentative e non vincolano il fornitore per la forma costruttiva e per i colori. L'azienda si riserva la facoltà di apportare modifiche e sostituire i prodotti senza nessun preavviso.

GRUPPI DI DISTRIBUZIONE UREA PER IBC



Sistema di distribuzione, prelievo e dosaggio specifico per cisterne IBC da 1000 litri contenenti urea.

GRUPPO DI DISTRIBUZIONE SENZA CONTALITRI:

- Lamiera INOX di supporto con portapistola
- Elettropompa portata 32 L/min
- Pistola manuale
- Tubo di mandata 6 m
- Tubo di aspirazione 1,5 m
- Portagomma e fascette

GRUPPO DI DISTRIBUZIONE CON CONTALITRI:

- Lamiera INOX di supporto con portapistola
- Elettropompa portata 32 L/min
- Gruppo contaltri
- Pistola automatica INOX
- Tubo di mandata 6 m
- Tubo di aspirazione 1,5 m
- Portagomma e fascette

CODICE	DESCRIZIONE	ALIMENTAZIONE	POTENZA
412 001 152	Gruppo di distribuzione urea per IBC manuale, senza contaltri	230 Volt /50 Hz	370 W
412 001 153	Gruppo di distribuzione urea per IBC automatica, con contaltri	230 Volt /50 Hz	370 W

SERBATOIO PER UREA



Serbatoio cilindrico orizzontale in polietilene ad alta densità per urea in concentrazione massima del 30% a pressione atmosferica.

CARATTERISTICHE

- Leggero e di facile movimentazione
- Resiste agli urti ed agli agenti chimici
- Resistente a Temperature da -60°C a +80°C
- Resistente ai raggi UV
- Inattaccabile da alghe
- Facilmente lavabile con normali detergenti
- Dotato di boccaporto superiore Ø 420 mm con coperchio a vite
- Dotato di valvola di sfianto

CARATTERISTICHE ELETTOPOMPA

- Pompa a membrana di 230 V monofase
- Gruppo erogatore facilmente rimovibile contenuto in una cassetta metallica con chiusura a chiave
- Dotato di contaltri a cristalli liquidi
- Dotato di pistola ad arresto automatico e tubo flessibile di mandata (Ø 20 mm x 4 m)

Disponibile tubo flessibile con valvola di fondo e filtro oppure connettore rapido tipo CDS

SU RICHIESTA

CODICE	DESCRIZIONE	CAPACITÀ
412 001 154	Serbatoio per urea • Ø 1600 x 1850 x h 1660 mm	3000 L

COS'È L'UREA ?

L'urea è un fertilizzante azotato molto utilizzato per il suo alto titolo in azoto. Recentemente viene utilizzata anche come componente principale di un additivo utilizzato per abbattere le emissioni inquinanti di ossidi di azoto presenti nelle emissioni dovute a combustibili di impianti industriali (abbattimento NOx in impianti di Incenerimento Urbano, posizionato nei Post - Combustori).

Si sta affermando anche nei veicoli pesanti a motore Diesel. Viene iniettato nel collettore di scarico una soluzione acquosa al 32,5% di urea pura che, tramite riduzione chimica favorita da opportuni catalizzatori, trasforma gli ossidi di azoto in azoto molecolare ed acqua.

Le immagini contenute nel presente depliant sono rappresentative e non vincolano il fornitore per la forma costruttiva e per i colori. L'azienda si riserva la facoltà di apportare modifiche e sostituire i prodotti senza nessun preavviso.

CISTERNETTE IN POLIETILENE OMOLOGATE PER IL TRASPORTO (ADR)



412 001 052



412 003 283



412 001 753

Cisternette in polietilene leggero a stampo soffiato con struttura di rinforzo in acciaio zincato a protezione del trasporto.

CARATTERISTICHE

- Boccaporto superiore filettato Ø 220 mm
- Pallettizzazione e struttura accatastabile di sicurezza
- Valvola a sfera di fondo da 2"

CODICE	DESCRIZIONE	CAPACITÀ
412 001 052	Cisternetta in polietilene omologata per il trasporto (ADR) • 1200 x 1000 x h 1150 mm • PALLET IN PLASTICA	1000 L
412 003 283	Cisternetta in polietilene omologata per il trasporto (ADR) • 1200 x 1000 x h 1150 mm • PALLET IBRIDO	1000 L
412 001 753	Cisternetta in polietilene omologata per il trasporto (ADR) • 1200 x 1000 x h 1150 mm • PALLET LEGNO	1000 L
412 003 650	Cisternetta in polietilene omologata per il trasporto (ADR) • 1200 x 1000 x h 1150 mm • PALLET IN PLASTICA	1000 L 

CODICE	DESCRIZIONE
412 001 053	Riduzione per cisternette D 61 F - 2" F

COPERTURA RISCALDANTE PER CISTERNETTE



La copertura riscaldante per cisternette è efficiente ed utilizza molta meno energia rispetto ai riscaldatori a fascia. È un metodo rapido, facile ed economico per riscaldare e mantenere la temperatura costante dei materiali industriali.

CARATTERISTICHE

- Camicia in poliestere
- Resistenza avvolta a spirale isolato in silicone
- Fibbie regolabili con apertura rapida
- Durata del riscaldamento fino a 48 ore
- Cavo elettrico di 3 m
- Doppio circuito d'alimentazione senza spina
- Termostato 0-90°C
- Protezione IP 40

CODICE	DESCRIZIONE	POTENZA
412 003 736	Copertura riscaldante per cisternette • 4400 x 1000 mm	2 x 1000 W



CODICE	DESCRIZIONE
412 003 737	Coperchio isolante per cisternette

Le immagini contenute nel presente depliant sono rappresentative e non vincolano il fornitore per la forma costruttiva e per i colori. L'azienda si riserva la facoltà di apportare modifiche e sostituirle i prodotti senza nessun preavviso.

COPERTURA RISCALDANTE PER CISTERNETTE OMOLOGATA ATEX



La copertura riscaldante per cisternette Omologata ATEX direttiva 94/9/EG, DIN EN 60079-0, DIN EN 60079-7, DIN EN 60079-30, DIN EN 13463-12. È un metodo rapido, facile ed economico per riscaldare e mantenere la temperatura costante dei materiali industriali ed utilizza molto meno energia rispetto ai riscaldatori a fascia.

CARATTERISTICHE

- Camicia in teflon/poliestere
- Fibbie regolabili per apertura rapida
- Protezione IP65
- Termostato fino a 50°C

OPTIONAL

- Termostato per regolazione temperatura
- Coperchio per isolamento termico

CODICE	DESCRIZIONE	POTENZA
412 002 426	Copertura riscaldante per cisternette omologata ATEX 4400 x 1000 mm	1500 W

COPERTURE TERMOISOLANTI PER CISTERNETTE



Queste coperture sono progettate per fornire una protezione ottimale dai raggi UV, bloccando la luce solare diretta e deviando radiazioni e calore in modo che i contenitori possano essere trasportati o posizionati all'esterno senza recare danni alle sostanze contenute.

Sono costituite da bolle d'aria e da uno strato di alluminio.

CODICE	DESCRIZIONE	DIMENSIONI
412 003 817	Copertura termoisolante per cisternette standard con apertura per il tappo	4400 x h 1000 mm





CUBOIL

Stazione di stoccaggio per olio esausto

Stazione per lo stoccaggio temporaneo di oli esausti completa di:

- Bacino in acciaio pallettizzato
- Otre in polietilene
- Boccaporto filettato
- Scolafiltri asportabile
- Indicatore di livello ad orologio
- Rete rompifiamma in acciaio INOX caricata a carboni attivi
- Etichettatura identificativa di sicurezza

CARATTERISTICHE OTRE INTERNO

Otre di forma parallelepipedale autoportante costruito in polietilene antiolio, antiacido, antiurto, trattati anti UV per esposizione permanente agli agenti atmosferici in base alle norme, DIN e AFNOR a stampaggio unico rinforzato. Dotato nella parte superiore di boccaporto di carico e corredato di coperchio filettato.

CARATTERISTICHE BACINO ESTERNO

Bacino costruito in acciaio al carbonio da 2 mm. Piegato con sistema fibrante ed allestito di rinforzi strutturali. Verniciato (verde RAL 6018).

CARATTERISTICHE CARRELLATURA (DOVE PRESENTE)

Carrellatura ad alta portata realizzata con 2 ruote fisse in gomma ed acciaio e 2 ruote pivotanti (di cui 1 con freno), timone direzionale.



CUBOIL
STAZIONE DI STOCCAGGIO
OLIO ESAUSTO

CODICE	DESCRIZIONE	CAPACITÀ
412 001 063	CUBOIL con piedi • 545 x 795 x h 850 mm	300 L
412 001 064	CUBOIL con piedi e coperchio • 545 x 795 x h 920 mm	
412 001 065	CUBOIL con carrellatura • 545 x 795 x h 970 mm	
412 001 066	CUBOIL con carrellatura e coperchio • 545 x 795 x h 1040 mm	

CODICE	DESCRIZIONE	CAPACITÀ
412 001 067	CUBOIL con piedi • 640 x 900 x h 1050 mm	500 L
412 001 068	CUBOIL con piedi e coperchio • 640 x 900 x h 1120 mm	
412 001 069	CUBOIL con carrellatura • 640 x 900 x h 1170 mm	
412 001 070	CUBOIL con carrellatura e coperchio • 640 x 900 x h 1240 mm	



SCOLAFILTRI ASPORTABILE



INDICATORE DI LIVELLO



RETE ROMPIFIAMMA



Le immagini contenute nel presente depliant sono rappresentative e non vincolano il fornitore per la forma costruttiva e per i colori. L'azienda si riserva la facoltà di apportare modifiche e sostituirle i prodotti senza nessun preavviso.



CUBOIL
per liquido antigelo



CUBOIL
per olio Vegetale
esausto

Stazioni di stoccaggio speciali per olio vegetale esausto o liquidi antigelo

Stazione per stoccaggio temporaneo completa di :

- Bacino in acciaio pallettizzato
- Otre in polietilene
- Boccaporto filettato
- Scolafiltri asportabile
- Indicatore di livello ad orologio
- Rete rompifiamma in acciaio INOX caricata a carboni attivi per la respirazione del serbatoio e per evitare zaffate pericolose all'atto dell'apertura
- Etichettatura identificativa di sicurezza
- Carrellatura portante
- Colore Blu RAL 5012 (per CUBOIL liquido antigelo)
- Colore Verde RAL 6011 (per CUBOIL olio vegetale esausto)



CODICE	DESCRIZIONE	CAPACITÀ
412 001 073	CUBOIL carrellato per liquido antigelo • 545 x 795 x h 970 mm	300 L
412 001 074	CUBOIL carrellato per olio vegetale esausto • 545 x 795 x h 970 mm	300 L



CUBOIL

STAZIONE DI STOCCAGGIO
OLIO ESAUSTO

CONTENITORI IN POLIETILENE PER RACCOLTA DI OLIO MINERALE ESAUSTO



Carrello per la movimentazione anche a pieno carico con 4 ruote girevoli di cui 2 con freno (inforcabile).

Contenitore per la raccolta e lo stoccaggio degli oli esausti, costruito in conformità al Decreto Legislativo 27 gennaio 1992, n. 95, ed al DM 392 del 16 maggio 1996. Rispetta inoltre l'attuazione delle direttive 75/439/CEE e 87/101/CEE, relative alla eliminazione degli olii esausti. Realizzato in Polietilene ad alta densità, rotostampato, per garantirne così un'elevata tenuta meccanica e termica, un'alta resistenza fotometrica ai raggi UV ed agli agenti atmosferici; può essere installato anche all'esterno ed è posizionabile su qualsiasi terreno e superficie piana. Composto da 2 vasche: una interna per contenere il prodotto, una esterna con la funzione di vasca di sicurezza e di contenimento delle eventuali perdite del serbatoio interno. Nella parte superiore vi è un ampio boccaporto con coperchio ribaltabile al cui interno troviamo incorporato il piano scolafiltri.

CARATTERISTICHE

- Pratico indicatore di livello visibile esternamente
- Spia di monitoraggio e verifica dell'eventuale presenza di liquido nell'intercapedine
- Una bocca per l'estrazione dell'olio con coperchio filettato, Ø mm 125
- Optional: chiusura lucchettabile sul tappo di aspirazione
- Optional: carrello per la movimentazione anche a pieno carico con 4 ruote girevoli di cui 2 con freno (inforcabile)

CODICE	DESCRIZIONE	CAPACITÀ
412 002 104	Contenitore in polietilene per raccolta di olio minerale esausto Ø 820 x h 1080 mm	300 L
412 002 428	Contenitore in polietilene per raccolta di olio minerale esausto Ø 960 x h 1240 mm	500 L

Le immagini contenute nel presente depliant sono rappresentative e non vincolano il fornitore per la forma costruttiva e per i colori. L'azienda si riserva la facoltà di apportare modifiche e sostituire i prodotti senza nessun preavviso.

CONTENITORI IN POLIETILENE PER RACCOLTA DI LIQUIDO ANTIGELO, LIQUIDO FRENI, OLIO IDRAULICO



412 002 891



412 002 892



412 002 893

Contenitore per la raccolta e lo stoccaggio degli rifiuti industriali realizzato in polietilene ad alta densità roto-stampato per garantirne così un'elevata tenuta meccanica e chimica, un'alta resistenza fotometrica ai raggi UV ed agli agenti atmosferici. Per questi motivi è idoneo ad essere installato anche all'esterno ed è posizionabile su qualsiasi terreno e superficie piana.

CARATTERISTICHE

- Composto da due vasche: una interna per contenere il prodotto, una esterna con la funzione di vasca di sicurezza per il contenimento delle eventuali perdite del serbatoio interno
- Nella parte superiore vi è un ampio boccaporto con coperchio ribaltabile al cui interno troviamo incorporato il piano forato con funzione di scolafiltri
- Bocca per l'estrazione dell'olio con coperchio filettato di diametro Ø 125 mm
- Pratico indicatore di livello visibile esternamente
- Spia di monitoraggio e verifica dell'eventuale presenza di liquido nell'intercapedine
- Adesivi di identificazione del rifiuto

CODICE	DESCRIZIONE	CAPACITÀ
412 002 891	Contenitore in polietilene per raccolta di liquido antigelo Ø 820 x h 1080 mm	300 L
412 002 892	Contenitore in polietilene per raccolta di liquido freni Ø 820 x h 1080 mm	300 L
412 002 893	Contenitore in polietilene per raccolta di olio idraulico Ø 820 x h 1080 mm	300 L

CONTENITORE IN POLIETILENE PER RACCOLTA DI OLIO VEGETALE ESAUSTO



Contenitore in polietilene per olio vegetale esausto costruito in conformità al D. lgs. N. 95 del 27/01/92, al D.M. 392 del 16/05/96, in attuazione alle direttive 75/439/CEE e 87/101/CEE.

CARATTERISTICHE

- Vasca interna per contenere il prodotto
- Vasca esterna con funzione di vasca di sicurezza
- Scola filtri incorporato
- Bocca per lo scarico olio con coperchio filettato e griglia interna
- Indicatore di livello visivo
- Indicatore spie per eventuali perdite
- Adesivi di identificazione del rifiuto

CODICE	DESCRIZIONE	CAPACITÀ
412 003 301	Contenitore in polietilene per raccolta di olio vegetale esausto Ø 820 x h 1080 mm	300 L

SERBATOI ECOLOGICI PER DEPOSITO TEMPORANEO DI OLI ESAUSTI CONFORMI AL DM 16 MAGGIO 1996 N° 392 ALLEGATO C

Costruiti in acciaio al carbonio S 235 JR UNI EN 10025 e realizzati con fondi bombati e orlati, verniciati esternamente con uno strato di anti-ruggine ed uno strato di smalto a finire.



CARATTERISTICHE

- Completi di boccaporto Ø 400 mm con coperchio imbullonato
- Tappo di carico / svuotamento da 8", completo di tappo in alluminio a vite
- Collaudati a tenuta stagna alla pressione di 1 bar
- Corredati di bacino di contenimento con capacità pari al 100% del volume del serbatoio
- Tubo di sfiato a norma, del tipo a carboni attivi
- Indicatore di livello
- Dalla versione 5000 L e superiori, sono previsti gradini antiscivolo e piano di appoggio in lamiera mandorlata antiscivolo con corrimano per agevolare l'accesso al passo d'uomo
- Bacino di contenimento: costruito in lamiera di acciaio al carbonio S 235 JR UNI EN 10025 con telaio di fondo autoportante già predisposto per il fissaggio mediante bulloni ai piedi del serbatoio; adatto al posizionamento su qualsiasi terreno (anche per ubicazione permanente)
- Realizzato con capacità pari al 50% oppure al 100% del volume nominale del serbatoio. Sono completi di piastre di sollevamento, attacco di messa a terra e manicotto con tappo di scarico, n° 4 alloggiamenti idonei al montaggio e fissaggio dei montanti della tettoia
- Trattati con uno strato di anti-ruggine e uno strato di smalto di colore verde a finire
- Tettoia di protezione dagli agenti atmosferici, realizzata con robusto telaio in acciaio al carbonio zincato e copertura in lamiera grecata zincata autoportante; è realizzata per essere montata e fissata mediante bulloni agli alloggiamenti ricavati nei bacini di contenimento.

CODICE	DESCRIZIONE	CAPACITÀ
412 001 093	Serbatoio ecologico per deposito temporaneo di oli esausti • 1250 x 1800 x h 1500 mm	1300 L
412 001 094	Serbatoio ecologico per deposito temporaneo di oli esausti • 1500 x 2450 x h 1670 mm	2400 L
412 001 095	Serbatoio ecologico per deposito temporaneo di oli esausti • 1520 x 2450 x h 1830 mm	3000 L
412 001 096	Serbatoio ecologico per deposito temporaneo di oli esausti • 1750 x 3210 x h 2000 mm	5000 L
412 001 097	Serbatoio ecologico per deposito temporaneo di oli esausti • 2100 x 3850 x h 2100 mm	7000 L

CODICE	DESCRIZIONE
412 001 098	Tettoia di copertura per serbatoio da 1300 L
412 001 099	Tettoia di copertura per serbatoio da 2400 L
412 001 100	Tettoia di copertura per serbatoio da 3000 L
412 001 101	Tettoia di copertura per serbatoio da 5000 L
412 001 102	Tettoia di copertura per serbatoio da 7000 L
412 001 103	Sensore elettrico di trappo pieno
412 001 104	Sensore antisversamento

Le immagini contenute nel presente depliant sono rappresentative e non vincolano il fornitore per la forma costruttiva e per i colori. L'azienda si riserva la facoltà di apportare modifiche e sostituire i prodotti senza nessun preavviso.

CISTERNE OMOLOGATE PER TRASPORTO DI MERCI PERICOLOSE



Sistemi di stoccaggio studiati per il trasporto ed il trasferimento di liquidi attraverso soluzioni particolareggiate per gasolio, benzina, urea, adblue e olio. Nella gamma sono presenti anche serbatoi per gasolio omologati ADR. Cisterne in polietilene con struttura in acciaio, omologate UN per il trasporto di merci pericolose. Ogni cisterna è omologata e certificata individualmente.

CARATTERISTICHE

- Struttura cubica in acciaio al carbonio saldata
- Coperchio: Ø 150 mm
- Valvola di scarico a sfera: 1,5" o 1" (cod. 412 004 606)

CODICE	DESCRIZIONE	CAPACITÀ
412 004 606	Cisterna omologata per trasporto di merci pericolose 780 x 920 x h 1315 mm	500 L new
412 001 105	Cisterna omologata per trasporto di merci pericolose 1030 x 1225 x h 1070 mm	750 L
412 001 106	Cisterna omologata per trasporto di merci pericolose 1030 x 1225 x h 1317 mm	1000 L
412 001 107	Cisterna omologata per trasporto di merci pericolose 1095 x 1095 x h 1460 mm	1200 L



CARATTERISTICHE

- Struttura monolitica in acciaio al carbonio saldata
- Coperchio: Ø 150 mm
- Valvola di scarico a sfera: 1,5"

CODICE	DESCRIZIONE	CAPACITÀ
412 001 108	Cisterna omologata per trasporto di merci pericolose 1330 x 2090 x h 1630 mm	1900 L
412 001 109	Cisterna omologata per trasporto di merci pericolose 1360 x 2390 x h 1680 mm	2400 L
412 001 110	Cisterna omologata per trasporto di merci pericolose 1570 x 2390 x h 1965 mm	3000 L

CONTENITORI CILINDRICI VERTICALI PER STOCCAGGIO DI PRODOTTI CHIMICI

Questi contenitori in polietilene risolvono i molteplici problemi dello stoccaggio di prodotti liquidi. Hanno una loro struttura autoportante di forma cilindrica verticale con fondo piano, parte superiore bombata con passo d'uomo centrale completo di coperchio filettato con sfiato incorporato e zone piane per l'applicazione di gruppi di carico o altri accessori. Non necessitano di rinforzi, in quanto sono calcolati in funzione al fluido da contenere. Possono essere appoggiati direttamente su superfici piane senza particolari accorgimenti e sono dotati di livello visivo impresso.



Disponibili anche nella versione per il contenimento di acqua



CODICE	DESCRIZIONE	CAPACITÀ	COPERCHIO
412 001 111	Contenitore cilindrico verticale per stoccaggio prodotti chimici • Ø 500 x h 750 mm	120 L	Ø 200 mm
412 001 112	Contenitore cilindrico verticale per stoccaggio prodotti chimici • Ø 620 x h 850 mm	220 L	
412 001 113	Contenitore cilindrico verticale per stoccaggio prodotti chimici • Ø 710 x h 980 mm	325 L	
412 001 114	Contenitore cilindrico verticale per stoccaggio prodotti chimici • Ø 870 x h 1150 mm	575 L	Ø 310 mm
412 001 115	Contenitore cilindrico verticale per stoccaggio prodotti chimici • Ø 1100 x h 1400 mm	1120 L	
412 001 116	Contenitore cilindrico verticale per stoccaggio prodotti chimici • Ø 1100 x h 1950 mm	1625 L	
412 001 117	Contenitore cilindrico verticale per stoccaggio prodotti chimici • Ø 1200 x h 1950 mm	2075 L	Ø 420 mm
412 001 118	Contenitore cilindrico verticale per stoccaggio prodotti chimici • Ø 1310 x h 2050 mm	2530 L	
412 001 119	Contenitore cilindrico verticale per stoccaggio prodotti chimici • Ø 1300 x h 2700 mm	3530 L	
412 001 120	Contenitore cilindrico verticale per stoccaggio prodotti chimici • Ø 1600 x h 2450 mm	4500 L	
412 001 121	Contenitore cilindrico verticale per stoccaggio prodotti chimici • Ø 1600 x h 3000 mm	5560 L	
412 001 122	Contenitore cilindrico verticale per stoccaggio prodotti chimici • Ø 2000 x h 2350 mm	6760 L	
412 001 123	Contenitore cilindrico verticale per stoccaggio prodotti chimici • Ø 2000 x h 3100 mm	8900 L	
412 001 124	Contenitore cilindrico verticale per stoccaggio prodotti chimici • Ø 2250 x h 3100 mm	11470 L	
412 001 125	Contenitore cilindrico verticale per stoccaggio prodotti chimici • Ø 2250 x h 4400 mm	16800 L	
412 001 126	Contenitore cilindrico verticale per stoccaggio prodotti chimici • Ø 2500 x h 4800 mm	22200 L	

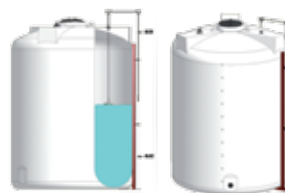

I contenitori cilindrici possono essere dotati di: tubazioni di carico, troppo pieno, livello visivo, guardia idraulica.

SU RICHIESTA

Le immagini contenute nel presente depliant sono rappresentative e non vincolano il fornitore per la forma costruttiva e per i colori. L'azienda si riserva la facoltà di apportare modifiche e sostituire i prodotti senza nessun preavviso.

VASCHE PER CONTENIMENTO DI SERBATOI CILINDRICI VERTICALI

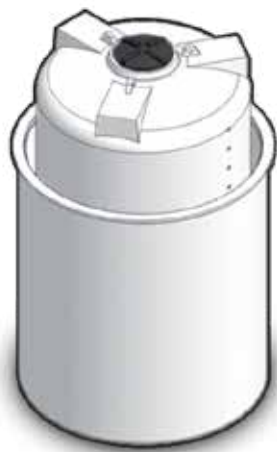
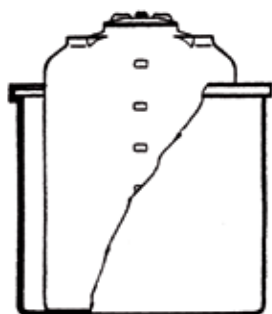

Vasche di contenimento verticali in polietilene, autoportanti con fondo piano, parte superiore a cielo aperto (tutta bocca), con bordatura superiore di rinforzo incorporata. Concepite come uso di vasca di sicurezza o come contenimento per contenitori cilindrico verticali, possono essere utilizzati anche come tini di grande volume o per la realizzazione di gruppi di miscelazione.

CODICE	DESCRIZIONE	CAPACITÀ
412 001 127	Vasche per contenimento di serbatoi cilindrici verticali Ø 700 x h 450 mm	120 L
412 001 128	Vasche per contenimento di serbatoi cilindrici verticali Ø 800 x h 600 mm	220 L
412 001 129	Vasche per contenimento di serbatoi cilindrici verticali Ø 900 x h 660 mm	325 L
412 001 130	Vasche per contenimento di serbatoi cilindrici verticali Ø 1300 x h 1000 mm	600 L
412 001 131	Vasche per contenimento di serbatoi cilindrici verticali Ø 1350 x h 1050 mm	1200 L
412 001 132	Vasche per contenimento di serbatoi cilindrici verticali Ø 1370 x h 1300 mm	1720 L
412 001 133	Vasche per contenimento di serbatoi cilindrici verticali Ø 1600 x h 1450 mm	2600 L
412 001 134	Vasche per contenimento di serbatoi cilindrici verticali Ø 1750 x h 1600 mm	3300 L
412 001 135	Vasche per contenimento di serbatoi cilindrici verticali Ø 1950 x h 2100 mm	5500 L
412 001 136	Vasche per contenimento di serbatoi cilindrici verticali Ø 2340 x h 2300 mm	8900 L
412 001 137	Vasche per contenimento di serbatoi cilindrici verticali Ø 2550 x h 2450 mm	11500 L
412 001 138	Vasche per il contenimento di serbatoi cilindrici verticali Ø 2550 x h 3600 mm	17000 L

CONTENITORI CILINDRICI ORIZZONTALI PER STOCCAGGIO DI PRODOTTI LIQUIDI O ACQUA

Contenitori cilindrico orizzontali in polietilene con piedi d'appoggio incorporati che possono essere collocati su qualsiasi superficie piana senza accorgimenti particolari; sono ideati per lo stoccaggio di prodotti liquidi. Il boccaporto superiore è dotato di coperchio filettato con sfiato incorporato.



CODICE	DESCRIZIONE	CAPACITÀ	COPERCHIO
412 001 139	Contenitore cilindrico orizzontale per stoccaggio prodotti liquidi • 1050 x 625 x h 720 mm	300 L	Ø 210 mm
412 001 140	Contenitore cilindrico orizzontale per stoccaggio prodotti liquidi • 1250 x 750 x h 830 mm	510 L	Ø 310 mm
412 001 141	Contenitore cilindrico orizzontale per stoccaggio prodotti liquidi • 1350 x 900 x h 1000 mm	765 L	
412 001 142	Contenitore cilindrico orizzontale per stoccaggio prodotti liquidi • 1550 x 950 x h 1050 mm	1050 L	Ø 420 mm
412 001 143	Contenitore cilindrico orizzontale per stoccaggio prodotti liquidi • 1750 x 1100 x h 1200 mm	1510 L	
412 001 144	Contenitore cilindrico orizzontale per stoccaggio prodotti liquidi • 1700 x 1250 x h 1350 mm	2020 L	
412 001 145	Contenitore cilindrico orizzontale per stoccaggio prodotti liquidi • 2300 x 1100 x h 1200 mm	2030 L	
412 001 146	Contenitore cilindrico orizzontale per stoccaggio prodotti liquidi • 2400 x 1400 x h 1500 mm	3320 L	
412 001 147	Contenitore cilindrico orizzontale per stoccaggio prodotti liquidi • 2400 x 1800 x h 1950 mm	5200 L	
412 001 148	Contenitore cilindrico orizzontale per stoccaggio prodotti liquidi • 3100 x 2200 x h 2250 mm	11600 L	



CODICE	DESCRIZIONE	CAPACITÀ	COPERCHIO
412 002 429	Contenitore cilindrico orizzontale per stoccaggio acqua 1050 x 625 x h 720 mm	300 L	Ø 210 mm
412 002 430	Contenitore cilindrico orizzontale per stoccaggio acqua 1250 x 750 x h 830 mm	510 L	Ø 310 mm
412 002 431	Contenitore cilindrico orizzontale per stoccaggio acqua 1350 x 900 x h 1000 mm	820 L	Ø 420 mm
412 002 432	Contenitore cilindrico orizzontale per stoccaggio acqua 1550 x 950 x h 1050 mm	1150 L	
412 002 433	Contenitore cilindrico orizzontale per stoccaggio acqua 1750 x 1100 x h 1200 mm	1650 L	
412 002 434	Contenitore cilindrico orizzontale per stoccaggio acqua 1700 x 1250 x h 1350 mm	2190 L	
412 002 435	Contenitore cilindrico orizzontale per stoccaggio acqua 2400 x 1400 x h 1500 mm	3460 L	
412 002 436	Contenitore cilindrico orizzontale per stoccaggio acqua 2400 x 1800 x h 1950 mm	5600 L	
412 002 437	Contenitore cilindrico orizzontale per stoccaggio acqua 2650 x 2000 x h 2100 mm	8000 L	
412 002 438	Contenitore cilindrico orizzontale per stoccaggio acqua 3100 x 2200 x h 2250 mm	12600 L	

Le immagini contenute nel presente depliant sono rappresentative e non vincolano il fornitore per la forma costruttiva e per i colori. L'azienda si riserva la facoltà di apportare modifiche e sostituire i prodotti senza nessun preavviso.

CONTENITORI IN LAMIERA



Contenitori realizzati in lamiera e verniciati con polveri epossidiche. Realizzati in diverse forme, dimensioni e caratteristiche per renderli idonei ai più svariati utilizzi di raccolta o smaltimento di rifiuti. Sovrapponibili e resistenti. Sono movimentabili a mezzo muletto o transpallett (alcuni modelli sono dotati di fori per il sollevamento dall'alto). RAL 5010.

CONTENITORI IN LAMIERA



CODICE	DESCRIZIONE	PROFONDITÀ VASCA	PORTATA
413 001 156	Contenitore in lamiera con piedi 1000 x 800 x h 845 mm	650 mm	800 Kg
413 001 157	Contenitore in lamiera con piedi 1200 x 800 x h 845 mm	650 mm	800 Kg
413 001 158	Contenitore in lamiera con slitte 1000 x 800 x h 845 mm	650 mm	1000 Kg
413 001 159	Contenitore in lamiera con slitte 1200 x 800 x h 845 mm	650 mm	1000 Kg

Ordine minimo 5 pezzi per tipologia

CONTENITORI IN LAMIERA SERIE "PESANTE"



CODICE	DESCRIZIONE	PROFONDITÀ VASCA	PORTATA
413 001 160	Contenitore in lamiera serie "pesante" con slitte 1000 x 800 x h 910 mm	650 mm	1500 Kg
413 001 161	Contenitore in lamiera serie "pesante" con slitte 1000 x 800 x h 910 mm	650 mm	2000 Kg
413 001 162	Contenitore in lamiera serie "pesante" con slitte 1200 x 800 x h 910 mm	650 mm	1500 Kg
413 001 163	Contenitore in lamiera serie "pesante" con slitte 1200 x 800 x h 910 mm	650 mm	2000 Kg

Ordine minimo 5 pezzi per tipologia

CONTENITORE IN LAMIERA A RETE



CODICE	DESCRIZIONE	PROFONDITÀ VASCA	PORTATA
413 001 166	Contenitore in lamiera a rete con slitte 1000 x 800 x h 860 mm	650 mm	1000 Kg

Ordine minimo 5 pezzi per tipologia

CONTENITORI IN LAMIERA A RETE CON SPORTELLO



CODICE	DESCRIZIONE	PROFONDITÀ VASCA	PORTATA
413 001 167	Contenitore in lamiera a rete con sportello e slitte 1000 x 800 x h 995 mm	800 mm	1000 Kg
413 001 168	Contenitore in lamiera a rete con sportello e slitte 1200 x 800 x h 845 mm	650 mm	1000 Kg
413 001 169	Contenitore in lamiera a rete con sportello e slitte 1200 x 800 x h 995 mm	800 mm	1000 Kg
413 001 170	Contenitore in lamiera a rete con sportello e piedi 1200 x 1000 x h 1195 mm	1000 mm	1000 Kg

Ordine minimo 5 pezzi per tipologia

CESTELLO PER EMERGENZE



Cestello per la manutenzione aerea con porta a molla e dispositivo di bloccaggio, dotato di fermo di sicurezza che evita lo sfilamento del contenitore dalle forche e di ganci per l'attacco delle cinture di sicurezza. Completo di tappetino antiscivolo e vaschetta porta-attrezzi.

Colore RAL 2004 ad alta visibilità.

Attrezzatura ammessa solo in caso di emergenze.

Non utilizzabile in situazioni ordinarie.

CODICE	DESCRIZIONE	PORTATA
413 001 172	Cestello per emergenze • 1000 x 1000 x h 1100 mm	400 Kg



BENNE RIBALTABILI PORTA ROTTAMI



Conformi alla Dir. CE 42/2006



Contenitori specifici per la raccolta di rifiuti, sfridi e rottami. Inforcabili direttamente con carrello elevatore; facilmente ribaltabili dall'operatore mediante una leva per svuotarne direttamente il contenuto senza scendere dal carrello. Questo sistema di svuotamento permette di eliminare le perdite di tempo ed i rischi di infortuni. Ideali per carpenterie, rettifiche, fonderie, vetrerie, falegnamerie, ecc. Questi contenitori sono dotati di vasca a tenuta stagna e sono facilmente trasportabili a mano nelle posizioni di lavoro grazie a quattro ruote (due fisse e due pivotanti). Marcati CE. RAL 5010.
Optional: fune di apertura.

CODICE	DESCRIZIONE	PROFONDITÀ VASCA	VOLUME VASCA	PORTATA
413 004 030	Benna ribaltabile porta rottami 970 x 750 x h 890 mm	700 mm	280 L	600 Kg
413 001 173	Benna ribaltabile porta rottami 1350 x 820 x h 650 mm	490 mm	285 L	600 Kg
413 001 174	Benna ribaltabile porta rottami 1350 x 920 x h 910 mm	700 mm	490 L	1000 Kg
413 001 175	Benna ribaltabile porta rottami 1300 x 1070 x h 1030 mm	825 mm	755 L	1350 Kg
413 001 176	Benna ribaltabile porta rottami 1550 x 1070 x h 1210 mm	970 mm	1070 L	1700 Kg
413 001 177	Benna ribaltabile porta rottami 1550 x 1320 x h 1210 mm	970 mm	1320 L	2000 Kg
413 002 890	Benna ribaltabile porta rottami 1500 x 2000 x h 1200 mm	980 mm	2000 L	2000 Kg



413 004 030

Le immagini contenute nel presente depliant sono rappresentative e non vincolano il fornitore per la forma costruttiva e per i colori. L'azienda si riserva la facoltà di apportare modifiche e sostituirle i prodotti senza nessun preavviso.

CONTENITORI A FONDO APRIBILE



Contenitore con fondo apribile per il contenimento ed il riciclaggio di scarti prodotti da officine meccaniche, falegnamerie, cartiere, ecc.

Realizzato in acciaio al carbonio rinforzato per alti pesi specifici con portellone inferiore incernierato disponibile nella versione ad una o a due ante.

Per procedere alla rimozione del contenuto del contenitore è sufficiente sollevare il contenitore fino ad un'altezza tale da consentire il passaggio dello stesso sopra al container di raccolta. Una volta effettuata questa operazione, tramite carrello elevatore, l'operatore ha la possibilità di eliminare i rifiuti mettendo in tensione la leva, tramite un cavo (non incluso), rimanendo comodamente seduto sulla sua postazione di guida. A svuotamento avvenuto è sufficiente appoggiare il fondo del contenitore a terra quest'ultimo si chiuderà automaticamente ritornando nella posizione iniziale. Marcati CE. RAL 5010.

A doppio sportello



CODICE	DESCRIZIONE	PROFONDITÀ VASCA	PORTATA
413 001 184	Contenitore a fondo apribile a doppio sportello 1000 x 800 x h 870 mm	650 mm	2000 Kg
413 001 185	Contenitore a fondo apribile a doppio sportello 1000 x 800 x h 1220 mm	1000 mm	2000 Kg
413 001 186	Contenitore a fondo apribile a doppio sportello 1000 x 800 x h 1520 mm	1300 mm	2000 Kg
413 001 187	Contenitore a fondo apribile a doppio sportello 1500 x 1000 x h 800 mm	650 mm	2000 Kg
413 001 188	Contenitore a fondo apribile a doppio sportello 2000 x 1000 x h 1220 mm	1000 mm	2000 Kg

Conformi alla Dir. CE 42/2006

A singolo sportello

CODICE	DESCRIZIONE	PROFONDITÀ VASCA	PORTATA
413 001 189	Contenitore a fondo apribile a singolo sportello 1000 x 800 x h 860 mm	650 mm	1300 Kg
413 001 190	Contenitore a fondo apribile a singolo sportello 1000 x 800 x h 1150 mm	1000 mm	1300 Kg

Contenitore a fondo apribile con singolo sportello. Il contenitore è dotato di 2 ruote piroettanti e 2 ruote fisse ad elevata portata (450 Kg cad.) Contenitore adatto per movimentare materiale voluminoso.

Con ruote



CODICE	DESCRIZIONE	PROFONDITÀ VASCA	PORTATA
413 004 029	Contenitore fondo apribile a singolo sportello con ruote 1200 x 800 x 1094 mm	800 mm	1350 Kg
413 004 031	Contenitore fondo apribile a singolo sportello con ruote 1200 x 1000 x 1094 mm	800 mm	1350 Kg
413 004 032	Contenitore fondo apribile a singolo sportello con ruote 1500 x 1000 x 1094 mm	800 mm	1350 Kg

Le immagini contenute nel presente dépliant sono rappresentative e non vincolano il fornitore per la forma costruttiva e per i colori. L'azienda si riserva la facoltà di apportare modifiche e sostituire i prodotti senza nessun preavviso.

ISOLA ECOLOGICA INDUSTRIALE



Struttura composta da quattro contenitori di sicurezza indipendenti porta Big Bag e da una struttura perimetrale. Quest'ultima è dotata di sponda apribile per agevolare le operazioni di movimentazione dei singoli contenitori tramite carrello elevatore o transpallet.

I quattro contenitori sono realizzati a pianta quadrangolare con carenatura portante in acciaio al carbonio, sono dotati di portellone superiore incernierato servoassistito con 2 pistoni a gas.

All'interno i contenitori sono dotati di moschettoni per l'aggancio dei sacchi Big Bag.

Colori RAL:

- RAL 5012 Azzurro
- RAL 6018 Verde
- RAL 1028 Giallo
- RAL 3000 Rosso



CODICE	DESCRIZIONE	DIMENSIONI SINGOLO CONTENITORE
413 001 198	Isola ecologica industriale 2020 x 2020 x h 1350 mm	960 x 960 x h 1350 mm
413 004 009	Isola ecologica industriale con rete e protezione rompifiamma 2020 x 2020 x h 1350 mm	960 x 960 x h 1350 mm

CODICE	DESCRIZIONE
413 001 200	Adesivo di identificazione del rifiuto da personalizzare

CONTENITORI PER RIFIUTI PERICOLOSI



Contenitori in acciaio verniciato per la raccolta differenziata di rifiuti pericolosi vari. Completi di coperchio incernierato con chiusura di sicurezza a scatto.

CODICE	DESCRIZIONE	CAPACITÀ
413 001 191	Contenitore per rifiuti pericolosi • 800 x 600 x h 650 mm	250 L
413 001 192	Contenitore per rifiuti pericolosi • 1000 x 700 x h 850 mm	500 L
413 001 193	Contenitore per rifiuti pericolosi • 1200 x 800 x h 950 mm	815 L

Le immagini contenute nel presente depliant sono rappresentative e non vincolano il fornitore per la forma costruttiva e per i colori. L'azienda si riserva la facoltà di apportare modifiche e sostituirle i prodotti senza nessun preavviso.

CONTENITORE DI SICUREZZA PORTA BIG BAG



Contenitore di sicurezza per lo stoccaggio temporaneo di scarti a pianta quadrangolare con carenatura portante in acciaio al carbonio. Trattamento esterno anticorrosione ottenuto con resine poliuretatiche antistatiche di colore visibile. Disponibile nei modelli con portellone superiore asportabile o con portellone incernierato servoassistito con 2 pistoni a gas (apertura 95°).

All'interno è dotato di moschettoni per l'aggancio dei sacchi Big Bag.

CODICE	DESCRIZIONE	DIMENSIONI
413 001 201	Contenitore di sicurezza porta Big Bag con portellone incernierato servoassistito	960 x 960 x h 1350 mm
413 001 202	Contenitore di sicurezza porta Big Bag con portellone asportabile	960 x 960 x h 1350 mm
413 004 011	Contenitore di sicurezza porta Big Bag con portellone incernierato servoassistito • con rete e protezione antifiama	960 x 960 x h 1350 mm
413 004 012	Contenitore di sicurezza porta Big Bag con portellone asportabile • con rete e protezione antifiama	960 x 960 x h 1350 mm

CODICE	DESCRIZIONE
413 001 200	Adesivo di identificazione del rifiuto da personalizzare

STRUTTURE PORTA BIG BAG CON VASCA DI CONTENIMENTO



413 001 204

Supporto porta Big Bag in acciaio al carbonio con trattamento esterno anticorrosione. Dotato di vasca di contenimento per la raccolta di eventuali perdite e di struttura porta sacco removibile in appoggio sui quattro piantoni. Colore RAL 6018.

CODICE	DESCRIZIONE	DIMENSIONI
413 001 204	Struttura porta Big Bag con vasca di contenimento	1000 x 1000 x h 1850 mm
413 001 205	Struttura porta Big Bag con vasca di contenimento e carrellatura inferiore	1000 x 1000 x h 2000 mm

CODICE	DESCRIZIONE
413 001 206	Grigliato in acciaio al carbonio zincato a caldo con maglie ad alta portata
413 001 207	Semi copertura in PVC morbido anti UV con elastici di trazione



Porta Big Bag con carrellatura inferiore (413 001 205) e grigliato (413 001 206)

Le immagini contenute nel presente depliant sono rappresentative e non vincolano il fornitore per la forma costruttiva e per i colori. L'azienda si riserva la facoltà di apportare modifiche e sostituire i prodotti senza nessun preavviso.

STRUTTURA PORTA BIG BAG SMONTABILE



Struttura smontabile porta Big Bag in acciaio al carbonio zincato. Dotata su ogni piantone di un gancio di sicurezza per le maniglie dei sacchi Big Bag.

CODICE	DESCRIZIONE	DIMENSIONI STRUTTURA
413 001 203	Struttura porta Big Bag smontabile	1070 x 1070 x h 1350 mm

GUARDA IL VIDEO:



SACCHI BIG BAG NON OMOLOGATI

BIG BAG CON LINER IN POLIETILENE



413 001 209

- Big Bag per rifiuti non pericolosi e materie prime, trattato anti UV
- Liner interno in polietilene
- Dotati di 4 cinghie di sollevamento
- Apertura superiore a caramella
- **Fattore di sicurezza 5/1**

CODICE	DESCRIZIONE	CAPACITÀ	PORTATA
413 001 208	Big bag con liner in polietilene • 900 x 900 x h 700 mm Fondo con valvola di scarico	500 L	1000 Kg
413 001 209	Big bag con liner in polietilene • 900 x 900 x h 1200 mm Fondo chiuso	1000 L	1000 Kg
413 001 210	Big bag con liner in polietilene • 900 x 900 x h 1800 mm Fondo chiuso	1400 L	1250 Kg

BIG BAG CON LINER PER RIFIUTI PERICOLOSI



- Big Bag per rifiuti pericolosi
- Dotati di 4 cinghie per il sollevamento
- Apertura superiore a caramella
- Dotato di "R" nera su sfondo giallo
- **Fattore di sicurezza 5/1**

CODICE	DESCRIZIONE	CAPACITÀ	PORTATA
413 004 014	Big Bag rifiuti pericolosi con liner 900 x 900 x h 1200 mm • Fondo chiuso	1000 L	1000 Kg

BIG BAG SENZA LINER



- Big Bag per rifiuti non pericolosi e materie prime, trattato anti UV
- Dotati di 4 cinghie di sollevamento
- Apertura superiore a caramella
- **Fattore di sicurezza 5/1**

CODICE	DESCRIZIONE	CAPACITÀ	PORTATA
413 001 761	Big Bag senza liner • 900 x 900 x h 1200 mm Fondo chiuso	1000 L	1000 Kg
413 004 609	Big Bag senza liner • 900 x 900 x h 1600 mm Fondo chiuso	1300 L	1500 Kg new

SACCHI BIG BAG OMOLOGATI RIFIUTI PERICOLOSI

BIG BAG OMOLOGATI UN PER RIFIUTI PERICOLOSI



413 001 212

- Big Bag omologati UN 13H 3/Y/...
- Completi di liner interno
- Dotato di "R" nera su sfondo giallo, numero di omologazione, tasca porta documenti A4 e cartellino
- Fondo chiuso
- Apertura a caramella
- **Fattore di sicurezza 6/1**

CODICE	DESCRIZIONE	CAPACITÀ	PORTATA
413 004 015	Big Bag omologato UN • 500 x 500 x h 900 mm Fondo chiuso	230 L	500 Kg
413 001 211	Big Bag omologato UN • 800 x 800 x h 900 mm Fondo chiuso	500 L	500 Kg
413 001 212	Big Bag omologato UN • 900 x 900 x h 1200 mm Fondo chiuso • Impilabile 2000 Kg max	1000 L	1000 Kg 
413 001 213	Big Bag omologato UN • 900 x 900 x h 1800 mm Fondo chiuso	1400 L	1250 Kg

MINI BIG BAG OMOLOGATO UN



- Big Bag omologati UN 5H 3/Y50/S/...
- Completi di liner interno
- Dotato di "R" nera su sfondo giallo, numero di omologazione, tasca porta documenti A4 e cartellino
- **Fattore di sicurezza 6/1**

CODICE	DESCRIZIONE	CAPACITÀ	PORTATA
413 002 439	Mini Big Bag omologato UN • 350 x 350 x h 750 mm Fondo chiuso	90 L	50 Kg

BIG BAG PER STOCCAGGIO AMIANTO OMOLOGATO UN



- Da utilizzare come secondo contenitore per l’imballaggio dei rifiuti contenenti amianto ai sensi del D.M. 6 Settembre 1994
- Big bag studiati per garantire una sicurezza assoluta nella movimentazione e nel trasporto di amianto e altri residui pericolosi
- Sono sottoposti a severi test di collaudo e dispongono di certificati di analisi rilasciati dai principali istituti internazionali
- Omologati UN per lo stoccaggio di merci pericolose, come da normativa ADR
- **Fattore di sicurezza 6/1**

CODICE	DESCRIZIONE	CAPACITÀ	PORTATA
413 001 217	Big Bag per stoccaggio amianto omologato UN 900 x 900 x h 1200 mm • Fondo chiuso	1000 L	1000 Kg

BIG BAG PER MOVIMENTAZIONE AMIANTO OMOLOGATI UN



- Da utilizzare come primo contenitore per l’imballaggio dei rifiuti contenenti amianto ai sensi del D.M. 6 Settembre 1994
- Innovativo contenitore per la movimentazione sicura di lastre di eternit e tubi con rivestimento in amianto
- Omologato UN 13H 3/Y
- Interamente costruito in polipropilene ed è dotato di liner interno in polietilene
- Completo da apposite bretelle per una semplice ed agevole movimentazione con i più comuni dispositivi di sollevamento
- **Fattore di sicurezza 6/1**

CODICE	DESCRIZIONE	PORTATA
413 001 218	Big Bag per movimentazione amianto omologati UN 1100 x 1400 x h 800 mm	1000 Kg
413 001 219	Big Bag per movimentazione amianto omologati UN 1100 x 2500 x h 500 mm	1000 Kg
413 001 220	Big Bag per movimentazione amianto omologati UN 1100 x 3200 x h 500 mm	1000 Kg



Le immagini contenute nel presente depliant sono rappresentative e non vincolano il fornitore per la forma costruttiva e per i colori. L'azienda si riserva la facoltà di apportare modifiche e sostituirle i prodotti senza nessun preavviso.

SACCHI BIG BAG SPECIALI

BIG BAG FILTRANTI



- Realizzato in tessuto a finestrelle per la disidratazione dei fanghi
- Apertura a caramella
- **Fattore di sicurezza 5/1**

CODICE	DESCRIZIONE	CAPACITÀ	PORTATA
413 001 214	Big Bag filtrante • 900 x 900 x h 1200 mm Fondo chiuso	1000 L	1000 Kg

- Big Bag realizzato in tessuto a finestrelle per la disidratazione dei fanghi
- Dotato di fodera interna in TNT che permette di diversificare i gradi di filtrazione
- Apertura a caramella
- **Fattore di sicurezza 5/1**

CODICE	DESCRIZIONE	CAPACITÀ	PORTATA
413 001 215	Big Bag filtrante con fodera in TNT 900 x 900 x h 1200 mm • Fondo chiuso	1000 L	1000 Kg

SACCHETTI IN POLIETILENE OMOLOGATI ADR



- Sacchetto omologato ADR realizzato in polietilene ad alta densità
- Spessore polietilene: 80 µm
- Struttura: apertura totale / fondo chiuso
- Stampa: R nera su fondo giallo e sigla di omologa
- Omologazione: 5H 4/Z/...

CODICE	DESCRIZIONE
413 002 447	Sacchetto in polietilene omologato ADR • 900 x h 1100 mm • Fondo chiuso

CONTENITORI PER RACCOLTA DI TUBI AL NEON

Soluzioni di contenimento studiate appositamente per lo stoccaggio temporaneo di lampade fluorescenti e tubi al neon.

Conformi al D.lgs n. 49 del 14/03/2014 e s.m.i.

CONTENITORE CILINDRICO TRASPORTABILE PER RACCOLTA DI TUBI NEON



Contenitore per la raccolta in sicurezza di tubi e lampade neon, costruito in polietilene ad alta densità; dotato di coperchio e maniglia per il trasporto.

CODICE	DESCRIZIONE	DIMENSIONI
413 001 221	Contenitore cilindrico trasportabile per raccolta di tubi neon	Ø 210 x 600 mm
413 001 222	Contenitore cilindrico trasportabile per raccolta di tubi neon	Ø 210 x 1200 mm
413 001 223	Contenitore cilindrico trasportabile per raccolta di tubi neon	Ø 210 x 1550 mm

CONTENITORE IN POLIETILENE PER RACCOLTA DI TUBI NEON



Contenitore in polietilene per lo stoccaggio temporaneo dei tubi neon, dotato all'interno di sacco Big Bag asportabile.

Portellone superiore incernierato e pallettizzazione strutturale.

Etichettatura di sicurezza per l'identificazione del prodotto.

CODICE	DESCRIZIONE	DIMENSIONI
413 001 224	Contenitore in polietilene per raccolta di tubi neon	1870 x 920 x h 1060 mm
CODICE	DESCRIZIONE	DIMENSIONI
413 001 225	Struttura interna in acciaio con 4 cassette in polietilene per raccolta di materiale elettrico vario	1835 x 440 x h 85 mm

CONTENITORE IN ACCIAIO PER RACCOLTA DI TUBI NEON



Contenitore in acciaio per lo stoccaggio temporaneo di tubi neon dotato all'interno di sacco Big Bag asportabile.

Portellone superiore incernierato e pallettizzazione strutturale.

Trattamento esterno anticorrosione ottenuto con resine poliuretaniche antiolio e antiacido. Etichettatura di sicurezza per l'identificazione del prodotto.

CODICE	DESCRIZIONE	DIMENSIONI
413 001 226	Contenitore in acciaio per raccolta di tubi neon	2080 x 580 x h 600 mm
CODICE	DESCRIZIONE	DIMENSIONI
413 001 227	Struttura interna in acciaio con 4 cassette in polietilene per raccolta di materiale elettrico vario	2010 x 440 x h 85 mm

BIG BAG PER CONTENITORI DI RACCOLTA TUBI NEON



Sacco Big Bag per lo stoccaggio di tubi al neon realizzato in tessuto di polipropilene. Dotato di cinghie per il sollevamento.

CODICE	DESCRIZIONE	DIMENSIONI
413 001 228	Big Bag per contenitori in acciaio per raccolta di tubi neon	2000 x 500 x h 500 mm
413 001 229	Big Bag per contenitori in polietilene per raccolta di tubi neon	1700 x 800 x h 700 mm

CONTENITORI PER RACCOLTA DI ACCUMULATORI ESAUSTI

Conformi alle disposizioni dell'Art. 235 D. lgs. 152/2006 e D. lgs. 188/2008

CONTENITORI IN HDPE CON TELAIO STRUTTURALE IN ACCIAIO PER RACCOLTA DI ACCUMULATORI ESAUSTI



Costruiti in polietilene antiolio, antiacido e antiurto, trattato UV per esposizione permanente agli agenti atmosferici. Telaio strutturale di rinforzo realizzato in acciaio al carbonio che permette ai contenitori di essere accatastati, sollevati o agganciati. Dotati di etichettatura identificativa.

CODICE	DESCRIZIONE	CAPACITÀ
413 001 230	Contenitore in HDPE con telaio di rinforzo • 920 x 710 x h 840 mm	250 L
413 001 231	Contenitore in HDPE con telaio di rinforzo • 1130 x 830 x h 1040 mm	550 L
413 001 232	Contenitore in HDPE con telaio di rinforzo • 1350 x 1170 x h 1040 mm	850 L

CONTENITORI IN HDPE CON PROTEZIONE PERIMETRALE IN ACCIAIO PER RACCOLTA DI ACCUMULATORI ESAUSTI



Costruiti in polietilene antiolio, antiacido e antiurto, trattato UV per esposizione permanente agli agenti atmosferici. Struttura protettiva di rinforzo realizzata in acciaio al carbonio a TENUTA STAGNA. Dotati di etichettatura identificativa.

CODICE	DESCRIZIONE	CAPACITÀ
413 001 233	Contenitore in HDPE con struttura a tenuta stagna • 920 x 710 x h 840 mm	250 L
413 001 234	Contenitore in HDPE con struttura a tenuta stagna • 1130 x 830 x h 1040 mm	550 L
413 001 235	Contenitore in HDPE con struttura a tenuta stagna • 1350 x 1170 x h 1040 mm	850 L

CONTENITORI PER RACCOLTA DI RIFIUTI PERICOLOSI

Conformi alle disposizioni del D. lgs. 152/2006

CONTENITORI IN HDPE CON TELAIO STRUTTURALE IN ACCIAIO PER RACCOLTA DI RIFIUTI PERICOLOSI



Costruiti in polietilene antiolio, antiacido e antiurto, trattato UV per esposizione permanente agli agenti atmosferici. Telaio strutturale di rinforzo realizzata in acciaio al carbonio che permette ai contenitori di essere accatastati, sollevati o agganciati. Dotati di etichettatura identificativa.

CODICE	DESCRIZIONE	CAPACITÀ
413 001 236	Contenitore in HDPE con telaio di rinforzo • 920 x 710 x h 840 mm	250 L
413 001 237	Contenitore in HDPE con telaio di rinforzo • 1130 x 830 x h 1040 mm	550 L
413 001 238	Contenitore in HDPE con telaio di rinforzo • 1350 x 1170 x h 1040 mm	850 L

CONTENITORI IN HDPE CON PROTEZIONE PERIMETRALE IN ACCIAIO PER RACCOLTA DI RIFIUTI PERICOLOSI



Costruiti in polietilene antiolio, antiacido e antiurto, trattato UV per esposizione permanente agli agenti atmosferici. Struttura protettiva di rinforzo realizzata in acciaio al carbonio a TENUTA STAGNA. Dotati di etichettatura identificativa.

CODICE	DESCRIZIONE	CAPACITÀ
413 001 239	Contenitore in HDPE con struttura a tenuta stagna • 920 x 710 x h 840 mm	250 L
413 001 240	Contenitore in HDPE con struttura a tenuta stagna • 1130 x 830 x h 1040 mm	550 L
413 001 241	Contenitore in HDPE con struttura a tenuta stagna • 1350 x 1170 x h 1040 mm	850 L

Le immagini contenute nel presente depliant sono rappresentative e non vincolano il fornitore per la forma costruttiva e per i colori. L'azienda si riserva la facoltà di apportare modifiche e sostituire i prodotti senza nessun preavviso.

CONTENITORI INDUSTRIALI ACCATASTABILI

Contenitori industriali stampati a iniezione con resine poliolefiniche (polipropilene) resistente agli acidi e ai solventi in genere. Ottima rigidità e resistenza alle deformazioni, sovrapponibili.

Sono disponibili con piedi, ruote standard o travette, dotati di coperchio.

Possibilità di allestimenti speciali con etichettatura di sicurezza specifica per il contenimento di prodotti e rifiuti vari.

Per lo svuotamento dei liquidi sono previste due bocchette laterali di scarico apribili all'occorrenza nelle quali possono essere montati tappi a vite o valvole a sfera in resina. Il contenitore viene fornito non forato (forabile su richiesta del cliente).



COMPLETI DI COPERCHIO

CODICE	DESCRIZIONE	DIMENSIONI	PORTATA
413 001 242	Contenitore industriale accatastabile con piedi	Esterne: 1000 x 700 x h 700 mm • Interne: 940 x 640 x h 500 mm	300 Kg
413 001 243	Contenitore industriale accatastabile con ruote	Esterne: 1000 x 700 x h 790 mm • Interne: 940 x 640 x h 500 mm	300 Kg
413 001 244	Contenitore industriale accatastabile con travette	Esterne: 1000 x 700 x h 700 mm • Interne: 940 x 640 x h 500 mm	300 Kg
413 001 245	Contenitore industriale accatastabile con piedi	Esterne: 1200 x 800 x h 900 mm • Interne: 1130 x 725 x h 690 mm	500 Kg
413 001 246	Contenitore industriale accatastabile con ruote	Esterne: 1200 x 800 x h 990 mm • Interne: 1130 x 725 x h 690 mm	500 Kg
413 001 247	Contenitore industriale accatastabile con travette	Esterne: 1200 x 800 x h 900 mm • Interne: 1130 x 725 x h 690 mm	500 Kg
413 002 754	Contenitore industriale accatastabile con piedi	Esterne: 1200 x 1000 x h 830 mm • Interne: 1120 x 920 x h 655 mm	600 Kg
413 002 755	Contenitore industriale accatastabile con ruote	Esterne: 1200 x 1000 x h 980 mm • Interne: 1120 x 920 x h 655 mm	600 Kg
413 002 756	Contenitore industriale accatastabile con travette	Esterne: 1200 x 1000 x h 830 mm • Interne: 1120 x 920 x h 655 mm	600 Kg

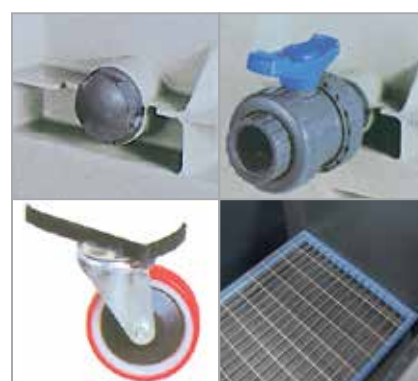

CODICE	TIPO DI SUPPORTO
413 001 248	Tappo a vite 1" ¼
413 001 249	Rubinetto a sfera 1" ¼
413 001 250	Ruote in poliuretano
413 001 200	Adesivo di identificazione del rifiuto da personalizzare

Disponibile versione food



SU RICHIESTA

Le immagini contenute nel presente depliant sono rappresentative e non vincolano il fornitore per la forma costruttiva e per i colori. L'azienda si riserva la facoltà di apportare modifiche e scalfiture i prodotti senza nessun preavviso.

CONTENITORI PER STOCCAGGIO E TRASPORTO BATTERIE ESAUSTE



Conformi alle disposizioni dell'Art. 235 D. lgs 152/2006 e D. lgs. 188/2008

Contenitori omologati ADR per stoccaggio e trasporto batterie esauste (codici UN No. 2794, 2795, 2800 e 3028).

Realizzati in polietilene ad alta densità e resistenti agli acidi delle batterie e accumulatori esausti.

Completamente riciclabili e resistenti ai raggi UV, resistenti anche a temperature estreme: da - 40°C a + 60° C.

Struttura impilabile (fino a 8 contenitori).



AL FINE DI UN CORRETTO TRASPORTO SECONDO NORMATIVA ADR SI RACCOMANDA IL FISSAGGIO DEL COPERCHIO TRAMITE CINGHIE A REGGIA COMPLETI DI COPERCHIO

CODICE	DESCRIZIONE	DIMENSIONI	PORTATA	OMOLOGA
413 002 760*	Contenitore per stoccaggio e trasporto batterie esauste	Esterne: 1000 x 700 x h 650 mm Interne: 940 x 640 x h 500 mm	300 Kg	11H 2/Y300/S
413 000 936*	Contenitore per stoccaggio e trasporto batterie esauste	Esterne: 1200 x 800 x h 850 mm Interne: 1130 x 725 x h 690 mm	500 Kg	11H 2/L/S
413 002 762*	Contenitore per stoccaggio e trasporto batterie esauste	Esterne: 1200 x 1000 x h 830 mm Interne: 1120 x 920 x h 655 mm	500 Kg	11H 2/L/S

* A seconda del lotto di produzione potranno essere forniti nei colori Blu o Grigio.



A pag.61 trovi anche SOLFORLESS il neutralizzante per acido solforico conforme al D.M. n°20 del 24.01.11

CODICE	DESCRIZIONE
413 002 440	Cinghie a reggia per fissaggio

Il codice 413 000 936 è omologato anche al trasporto di batterie al litio. (Un 3091)



Le immagini contenute nel presente depliant sono rappresentative e non vincolano il fornitore per la forma costruttiva e per i colori. L'azienda si riserva la facoltà di apportare modifiche e sostituire i prodotti senza nessun preavviso.

CONTENITORI SOVRAPPONIBILI E IMPILABILI



Costruiti in polipropilene sono adatti alla movimentazione ed allo stoccaggio temporaneo di rifiuti vari.

Resistenti a temperature tra -10°C e 100°C.

Per tutti i modelli sono disponibili alette di rinforzo per permettere la sovrapposizione dei contenitori. I vuoti inseribili riducono gli ingombri.

CODICE	DESCRIZIONE	CAPACITÀ
413 001 351	Contenitore sovrapponibile e impilabile • 600 x 400 x h 410 mm	70 L
413 001 352	Contenitore sovrapponibile e impilabile • 800 x 400 x h 410 mm	100 L
413 001 353	Contenitore sovrapponibile e impilabile • 800 x 600 x h 550 mm	200 L

CODICE	DESCRIZIONE
413 000 229	Coperchio per contenitore da 70 L
413 000 230	Coperchio per contenitore da 100 L
413 000 231	Coperchio per contenitore da 200 L
413 001 356	Alette per sovrapposizione contenitori da 70 a 100 L
413 000 349	Alette per sovrapposizione contenitori da 200 L
413 000 232	Carrellatura per contenitore da 70 L
413 000 233	Carrellatura per contenitore da 100 L
413 000 348	Carrellatura per contenitore da 200 L

Disponibile versione food



SU RICHIESTA

CONTENITORI C/ COPERCHIO A COCCODRILLO



Contenitori in polipropilene, ideali per la distribuzione organizzata. Dotati di coperchio a "coccodrillo". Inseribili a coperchio aperto e sovrapponibili a coperchio chiuso.

CODICE	DESCRIZIONE	CAPACITÀ
413 004 191	Contenitore c/coperchio a coccodrillo • 600 x 400 x h 265 mm	46 L
413 004 192	Contenitore c/coperchio a coccodrillo • 600 x 400 x h 315 mm	54 L
413 004 193	Contenitore c/coperchio a coccodrillo • 600 x 400 x h 365 mm	67 L

CONTENITORI SOVRAPPONIBILI



Costruiti in polipropilene sono adatti alla movimentazione ed allo stoccaggio temporaneo di rifiuti vari.

Resistenti a temperature tra -10°C e 100°C.

Sono antiurto e inattaccabili da agenti chimici e umidità, sfruttano l'intera superficie del pallet unificato europeo e ottimizzano lo spazio interno grazie alle pareti verticali. Sovrapponibili, con maniglie passanti o chiuse, sono indicati per prodotti farmaceutici, minuteria meccanica e alimenti.

CODICE	DESCRIZIONE	CAPACITÀ
413 004 188	Contenitore sovrapponibile • 400 x 300 x h 140 mm	12 L new
413 004 189	Contenitore sovrapponibile • 400 x 300 x h 220 mm	22 L new
413 001 347	Contenitore sovrapponibile • 600 x 400 x h 170 mm	30 L
413 001 348	Contenitore sovrapponibile • 600 x 400 x h 220 mm	40 L
413 001 349	Contenitore sovrapponibile • 600 x 400 x h 275 mm	50 L
413 001 350	Contenitore sovrapponibile • 600 x 400 x h 320 mm	60 L

CODICE	DESCRIZIONE
413 004 190	Coperchio per contenitore 12 e 22 L new
413 001 354	Coperchio per contenitore da 30 a 60 L
413 001 355	Carrellatura per contenitore da 30 a 60 L



Le immagini contenute nel presente depliant sono rappresentative e non vincolano il fornitore per la forma costruttiva e per i colori. L'azienda si riserva la facoltà di apportare modifiche e sostituire i prodotti senza nessun preavviso.

BAULE IN POLIETILENE



Costruito in un unico blocco di polietilene ad alta densità trattato anti UV, anticorrosivo, resistente a numerosi prodotti chimici e agli urti. La forma ed il materiale in cui è costruito lo rendono adatto all'uso esterno, è dotato di coperchio incernierato ad apertura totale e di passaggio per le forche del carrello elevatore per facilitarne la movimentazione. Adatto per diverse applicazioni tra le quali lo stoccaggio di sabbia, sale e prodotti assorbenti.

CODICE	DESCRIZIONE	CAPACITÀ
413 001 357	Baule in polietilene • 1030 x 630 x h 680 mm	180 L

CARRELLINO IN POLIETILENE



Contenitore carrellato in polietilene, pratico da movimentare grazie alle maniglie ergonomiche, adatto a molteplici usi. (Stoccaggio sabbia, sale, assorbenti, mangimi, pellet, ecc.). Ogni carrellino in dotazione avrà guarnizione e serratura.

CODICE	DESCRIZIONE	CAPACITÀ
413 004 324	Carrellino in polietilene • 590 x 435 h 1070 mm	75 L

BOX CARRELLATO IN POLIETILENE OMOLOGATO PER IL TRASPORTO



Box in polietilene con ruote. Permette lo stoccaggio sicuro e pulito di sostanze solide e pericolose dei gruppi di imballaggio II o III ADR.

È omologato per il trasporto secondo le norme con la seguente omologa **1H 2W/Y100/S/15/D/...**

Corpo di colore blu e coperchio (disponibile in tre colori differenti) con chiusura ermetica in poliuretano e con impugnatura integrata che ne facilita lo spostamento anche a pieno carico.

La sua forma specifica permette il posizionamento di 8 fusti su Euro-pallet (4+4 sovrapposti). Le scanalature laterali permettono la presa e lo svuotamento per mezzo dei carrelli elevatori con testa rotativa.

Chiusura a serratura per mezzo di una staffa metallica con combinazione a molla (a scatto). Ubicazione riservata in base all'etichettatura identificativa secondo l'ADR.

CODICE	DESCRIZIONE	COLORE COPERCHIO
413 001 260	Box carrellato in polietilene • 600 x 400 x h 880 mm	Rosso
413 001 261	Box carrellato in polietilene • 600 x 400 x h 880 mm	Verde
413 001 262	Box carrellato in polietilene • 600 x 400 x h 880 mm	Blu

CODICE	DESCRIZIONE
413 001 200	Adesivo di identificazione del rifiuto da personalizzare

CONTENITORI CARRELLATI PER RACCOLTA DIFFERENZIATA



Contenitori per la raccolta differenziata in polietilene ad alta densità (PE-HD), resistenti agli agenti chimici, non attaccabili dai parassiti, non assorbono liquidi, sono lavabili e sterilizzabili. Completati di coperchio, ruote e maniglie per il trasporto. Disponibili nelle versioni da 80 L, 120 L, 240 L e 360 L.

Secondo la norma EN 840-1:2012, EN 840-5:2012, EN 840-6:2012

CODICE	DESCRIZIONE	CAPACITÀ
413 003 287	Contenitore carrellato per raccolta differenziata • 500 x 460 x h 920 mm • GIALLO	80 L
413 003 288	Contenitore carrellato per raccolta differenziata • 500 x 460 x h 920 mm • BLU	80 L
413 003 289	Contenitore carrellato per raccolta differenziata • 500 x 460 x h 920 mm • ROSSO	80 L
413 003 290	Contenitore carrellato per raccolta differenziata • 500 x 460 x h 920 mm • MARRONE	80 L
413 003 291	Contenitore carrellato per raccolta differenziata • 500 x 460 x h 920 mm • ANTRACITE	80 L
413 003 292	Contenitore carrellato per raccolta differenziata • 500 x 460 x h 920 mm • BIANCO	80 L
413 003 293	Contenitore carrellato per raccolta differenziata • 500 x 460 x h 920 mm • VERDE	80 L

Secondo la norma EN 840-1:2012, EN 840-5:2012, EN 840-6:2012

CODICE	DESCRIZIONE	CAPACITÀ
413 001 263	Contenitore carrellato per raccolta differenziata • 550 x 500 x h 940 mm • GIALLO	120 L
413 001 264	Contenitore carrellato per raccolta differenziata • 550 x 500 x h 940 mm • BLU	120 L
413 001 265	Contenitore carrellato per raccolta differenziata • 550 x 500 x h 940 mm • ROSSO	120 L
413 001 266	Contenitore carrellato per raccolta differenziata • 550 x 500 x h 940 mm • MARRONE	120 L
413 001 267	Contenitore carrellato per raccolta differenziata • 550 x 500 x h 940 mm • ANTRACITE	120 L
413 001 268	Contenitore carrellato per raccolta differenziata • 550 x 500 x h 940 mm • BIANCO	120 L
413 001 270	Contenitore carrellato per raccolta differenziata • 550 x 500 x h 940 mm • VERDE	120 L

Secondo la norma EN 840-1:2012, EN 840-5:2012, EN 840-6:2012

CODICE	DESCRIZIONE	CAPACITÀ
413 001 271	Contenitore carrellato per raccolta differenziata • 720 x 580 x h 1060 mm • GIALLO	240 L
413 001 272	Contenitore carrellato per raccolta differenziata • 720 x 580 x h 1060 mm • BLU	240 L
413 001 273	Contenitore carrellato per raccolta differenziata • 720 x 580 x h 1060 mm • ROSSO	240 L
413 001 274	Contenitore carrellato per raccolta differenziata • 720 x 580 x h 1060 mm • MARRONE	240 L
413 001 275	Contenitore carrellato per raccolta differenziata • 720 x 580 x h 1060 mm • ANTRACITE	240 L
413 001 276	Contenitore carrellato per raccolta differenziata • 720 x 580 x h 1060 mm • BIANCO	240 L
413 001 278	Contenitore carrellato per raccolta differenziata • 720 x 580 x h 1060 mm • VERDE	240 L

Secondo la norma EN 840-1 2013-03/DIN EN 840-5/-6: 2013-02

CODICE	DESCRIZIONE	CAPACITÀ
413 001 283	Contenitore carrellato per raccolta differenziata • 865 x 620 x h 1110 mm • GIALLO	360 L
413 002 441	Contenitore carrellato per raccolta differenziata • 865 x 620 x h 1110 mm • VERDE	360 L
413 002 442	Contenitore carrellato per raccolta differenziata • 865 x 620 x h 1110 mm • BLU	360 L



Le immagini contenute nel presente depliant sono rappresentative e non vincolano il fornitore per la forma costruttiva e per i colori. L'azienda si riserva la facoltà di apportare modifiche e sostituire i prodotti senza nessun preavviso.



CODICE	DESCRIZIONE
413 002 443	Anello ferma sacco per contenitore carrellato da 120 L
413 002 444	Anello ferma sacco per contenitore carrellato da 240 L
413 002 445	Pedaliera per contenitore carrellato da 120 L
413 002 446	Pedaliera per contenitore carrellato da 240 L
413 001 284	Pedaliera per contenitore carrellato da 360 L
413 003 306	Sacchi in polietilene per contenitori carrellati da 120 L e 240 L
413 001 286	Big Bag per contenitore carrellato da 360 L
413 001 200	Adesivo di identificazione rifiuto da personalizzare
413 004 054	Anello fermasacco per contenitore 80 L new

FILTRO ASSORBI ODORI PER CONTENITORI DI RIFIUTI



Filtro a carbone attivo in grado di catturare "magneticamente" le molecole di odore. Per l'utilizzo è sufficiente collocare il filtro adesivo più vicino possibile alla fonte dell'odore; entro le prime 12 ore dall'applicazione il filtro inizierà a produrre risultati. Nel caso di grandi contenitori potrebbe essere necessario applicare più filtri. Il filtro è efficace per 3 mesi.

CODICE	DESCRIZIONE
413 002 448	Filtro a carboni attivi per l'assorbimento di odori

SACCHI IN POLIETILENE PER RACCOLTA DIFFERENZIATA



Robusti sacchi in polietilene per la raccolta differenziata.

CODICE	DESCRIZIONE	CONFEZIONE
413 003 306	Sacchi in polietilene per contenitori carrellati da 120 L e 240 L 90 x h 120 cm • GIALLO	1 box da 250 pz

CARRELLO REGGI SACCO



Portasacco mobile per la raccolta differenziata di 3 sacchi da 100 L.
In acciaio verniciato bianco, completo di 4 ruote girevoli anti-traccia di cui 2 con freno.
Tamponi in gomma anti urto.
Di facile montaggio è molto robusto e maneggevole.

CODICE	DESCRIZIONE	DIMENSIONI
413 002 467	Carrello reggi sacco	833 x 360 x h 900 mm

CONTENITORI CARRELLATI PER RACCOLTA DIFFERENZIATA CON APERTURA A PEDALE



Contenitore in polietilene: stabile, robusto e molto maneggevole.
Sistema d'apertura del coperchio con apertura a pedale.

CODICE	DESCRIZIONE	CAPACITÀ
413 003 957	Contenitore carrellato per raccolta differenziata con apertura a pedale 380 x 500 x h 800 mm • BIANCO	80 L
413 003 958	Contenitore carrellato per raccolta differenziata con apertura a pedale 380 x 500 x h 800 mm • BLU	80 L
413 003 959	Contenitore carrellato per raccolta differenziata con apertura a pedale 380 x 500 x h 800 mm • GRIGIO	80 L
413 003 960	Contenitore carrellato per raccolta differenziata con apertura a pedale 380 x 500 x h 800 mm • VERDE	80 L
413 003 961	Contenitore carrellato per raccolta differenziata con apertura a pedale 380 x 500 x h 800 mm • GIALLO	80 L
413 003 962	Contenitore carrellato per raccolta differenziata con apertura a pedale 380 x 500 x h 800 mm • ROSSO	80 L

Le immagini contenute nel presente depliant sono rappresentative e non vincolano il fornitore per la forma costruttiva e per i colori. L'azienda si riserva la facoltà di apportare modifiche e sostituire i prodotti senza nessun preavviso.

CONTENITORE RIFIUTI



Contenitore per rifiuti in acciaio INOX. Metallo verniciato con polvere epossidica. Sportello INOX con apertura push. Maniglie laterali per un facile spostamento. Secchio interno galvanizzato con maniglia. Base in plastica ABS.

CODICE	DESCRIZIONE	CAPACITÀ
413 004 224	Contenitore rifiuti • INOX satinato	52 L
413 004 225	Contenitore rifiuti • Nero	52 L

CONTENITORE RIFIUTI AD APERTURA AUTOMATICA



Contenitore per rifiuti in acciaio INOX ad apertura automatica. Struttura in acciaio INOX brillante. Coperchio in ABS nero con sensore termico. Apertura da ogni direzione. Secchio interno in polipropilene con maniglia. Utilizza due batterie 1,5V (tipo D) non incluse.

CODICE	DESCRIZIONE	CAPACITÀ
413 004 227	Contenitore rifiuti ad apertura automatica INOX brillante	50 L

CONTENITORE RIFIUTI APERTURA BASCULANTE



Contenitore realizzato interamente in acciaio Inox, dotato di sportello basculante e cappuccio removibile per agevolare le operazioni di svotamento.

CODICE	DESCRIZIONE	CAPACITÀ
413 004 615	Contenitore rifiuti inox lucido c/coperchio basculante	100 L

CONTENITORI RACCOLTA DIFFERENZIATA IN ACCIAIO

Contenitori in acciaio INOX o acciaio verniciato con vernice epossidica in polvere. Frontale asportabile per utilizzo conforme al metodo H.A.C.C.P., elastico fermasacco e coperchio a pedale. Pratici e facili da manovrare grazie alle ruote in gomma.



- Carrellati a pedale
- Con apertura push
- con apertura automatica

CODICE	DESCRIZIONE	CAPACITÀ
413 001 300	Contenitore carrellato per raccolta differenziata in acciaio con apertura a pedale 480 x 420 x h 755 mm • verniciato BIANCO	70 L
413 001 301	Contenitore carrellato per raccolta differenziata in acciaio con apertura a pedale 480 x 420 x h 965 mm • verniciato BIANCO	110 L
413 001 302	Contenitore carrellato per raccolta differenziata in acciaio con apertura a pedale 480 x 420 x h 755 mm • in acciaio INOX	70 L
413 001 303	Contenitore carrellato per raccolta differenziata in acciaio con apertura a pedale 480 x 420 x h 965 mm • in acciaio INOX	110 L

CERTIFICAZIONE CNPP A RICHIESTA



CODICE	DESCRIZIONE	CAPACITÀ
413 001 304	Contenitore carrellato per raccolta differenziata in acciaio con apertura a pedale 480 x 420 x h 965 mm • verniciato ROSSO	110 L
413 001 305	Contenitore carrellato per raccolta differenziata in acciaio con apertura a pedale 480 x 420 x h 965 mm • verniciato VERDE	110 L
413 001 306	Contenitore carrellato per raccolta differenziata in acciaio con apertura a pedale 480 x 420 x h 965 mm • verniciato GIALLO	110 L
413 001 307	Contenitore carrellato per raccolta differenziata in acciaio con apertura a pedale 480 x 420 x h 965 mm • verniciato BLU	110 L

CODICE	DESCRIZIONE
413 001 200	Adesivo di identificazione del rifiuto da personalizzare

Le immagini contenute nel presente depliant sono rappresentative e non vincolano il fornitore per la forma costruttiva e per i colori. L'azienda si riserva la facoltà di apportare modifiche e sostituire i prodotti senza nessun preavviso.

CONTENITORI PER RACCOLTA DIFFERENZIATA IMPILABILI



Coperchio con apertura totale

Contenitori in polipropilene e polietilene riciclabili al 100% resistenti ai raggi UV. Il design moderno e compatto, la notevole capienza li rendono adatti sia alla raccolta domestica, sia alla raccolta differenziata aziendale, per un uso interno o esterno (coperchio anti-sporco conformato per favorire il deflusso dell'acqua piovana).

CODICE	DESCRIZIONE	CAPACITÀ
413 003 939	Contenitore per raccolta differenziata con coperchio apertura totale e impilabile 430 x 415 x h 510 mm • BLU	50 L
413 003 940	Contenitore per raccolta differenziata con coperchio apertura totale e impilabile 430 x 415 x h 510 mm • GIALLO	50 L
413 003 941	Contenitore per raccolta differenziata con coperchio apertura totale e impilabile 430 x 415 x h 510 mm • VERDE	50 L
413 003 942	Contenitore per raccolta differenziata con coperchio apertura totale e impilabile 430 x 415 x h 510 mm • ANTRACITE	50 L
413 003 943	Contenitore per raccolta differenziata con coperchio apertura totale e impilabile 430 x 415 x h 510 mm • BIANCO	50 L



Coperchio con apertura totale e sportello frontale

Contenitori in polipropilene e polietilene riciclabili al 100% resistenti ai raggi UV. Grazie allo sportello frontale di introduzione, possono essere comodamente impilati uno sopra l'altro, riducendo l'ingombro a terra. Il design moderno e compatto, la notevole capienza li rendono adatti sia alla raccolta domestica, sia alla raccolta differenziata aziendale, per un uso interno o esterno (coperchio anti-sporco conformato per favorire il deflusso dell'acqua piovana).

La dimensione dello sportello è stata studiata per consentire l'introduzione anche di scarti ingombranti come bottiglie di vetro o di plastica, per consentire la più ampia raccolta possibile. La portella ricavata nel coperchio fa sì che il contenitore mantenga invariata la propria capacità.

CODICE	DESCRIZIONE	CAPACITÀ
413 002 468	Contenitore per raccolta differenziata con sportello anteriore impilabile 384 x 353 x h 420 mm • GRIGIO	35 L
413 002 470	Contenitore per raccolta differenziata con sportello anteriore impilabile 384 x 353 x h 420 mm • VERDE	35 L
413 002 471	Contenitore per raccolta differenziata con sportello anteriore impilabile 384 x 353 x h 420 mm • BIANCO	35 L
413 002 472	Contenitore per raccolta differenziata con sportello anteriore impilabile 384 x 353 x h 420 mm • BLU	35 L
413 002 473	Contenitore per raccolta differenziata con sportello anteriore impilabile 384 x 353 x h 420 mm • GIALLO	35 L

Le immagini contenute nel presente depliant sono rappresentative e non vincolano il fornitore per la forma costruttiva e per i colori. L'azienda si riserva la facoltà di apportare modifiche e sostituirle i prodotti senza nessun preavviso.

CONTENITORI IN CARTONE PER ISOLA ECOLOGICA



Contenitori realizzati in robusto cartone riciclato con coperchio in polipropilene riciclato; struttura modulare per permettere all'utente una composizione personalizzata. Apposite aperture servono per fissare i contenitori tra loro e creare un'isola ecologica. Il coperchio funge da reggisacco.

Ordine minimo totale 3 pezzi (quantità a scelta tra le tipologie proposte)

CODICE	DESCRIZIONE	CAPACITÀ
413 003 927	Contenitore in cartone per isola ecologica • 320 x 285 x h 400 mm	15 L
413 003 928	Contenitore in cartone per isola ecologica • 320 x 285 x h 500 mm	19 L
413 003 929	Contenitore in cartone per isola ecologica • 320 x 285 x h 600 mm	23 L
413 003 930	Contenitore in cartone per isola ecologica • 320 x 285 x h 700 mm	27 L

Colori coperchio: Blu - Verde - Giallo - Marrone - Grigio



CONTENITORI IN ALLUMINIO PER ISOLA ECOLOGICA



Contenitore caratterizzato da un design sobrio e lineare per un inserimento ottimale in interni pubblici e privati (quali stazioni, aerostazioni, centri commerciali, impianti sportivi, uffici, ecc.)

Ordine minimo totale 3 pezzi (quantità a scelta tra le tipologie proposte)

CODICE	DESCRIZIONE	CAPACITÀ
413 003 923	Contenitore in alluminio per isola ecologica • 320 x 285 x h 400 mm	15 L
413 003 924	Contenitore in alluminio per isola ecologica • 320 x 285 x h 500 mm	19 L
413 003 925	Contenitore in alluminio per isola ecologica • 320 x 285 x h 600 mm	23 L
413 003 926	Contenitore in alluminio per isola ecologica • 320 x 285 x h 700 mm	27 L

Colori coperchio: Blu - Verde - Giallo - Marrone - Grigio

Le immagini contenute nel presente dépliant sono rappresentative e non vincolano il fornitore per la forma costruttiva e per i colori. L'azienda si riserva la facoltà di apportare modifiche e sostituire i prodotti senza nessun preavviso.

CONTENITORE IN METALLO VERNICIATO PER RACCOLTA DIFFERENZIATA



Contenitore costruito in metallo verniciato spessore 10/10. Il fusto è dotato di 2 fori ad uso maniglie e altri fori con la funzione di areazione interna oltre che per la facile individuazione del livello del rifiuto inserito.

Il tipo di areazione del contenitore lo rende anche particolarmente idoneo alla raccolta differenziata.

Affiancati tra loro più moduli costituiscono un'elegante isola ecologica.

Il coperchio è facilmente sbloccabile sia per l'inserimento del sacco sia per la pulizia interna del contenitore.

CODICE	DESCRIZIONE	CAPACITÀ
413 004 245	Contenitore in metallo verniciato • 350 x 260 x h 700 mm	60 L
413 004 246	Contenitore in metallo verniciato • 370 x 280 x h 750 mm	80 L
413 004 247	Contenitore in metallo verniciato • 400 x 300 x h 800 mm	100 L

ISOLE ECOLOGICHE IN POLIPROPILENE ALVEOLARE



Contenitori in polipropilene alveolare destinati alla raccolta differenziata di plastica, carta, metallo, vetro, organico, indifferenziato.

Il fusto di colore bianco è dotato di fori con la funzione di areazione e di facile individuazione della quantità del rifiuto inserito; l'areazione infatti permette una più facile evaporazione dell'acqua contenuta nel rifiuto umido organico, con una conseguente diminuzione di peso ed eliminazione dei cattivi odori. È completamente riciclabile ed ideale per uffici, ospedali, scuole, eventi fieristici, manifestazioni ed industrie.

Resistente agli urti, acqua, grassi e solventi.

Leggero, lavabile e di lunga durata.

Coperchi nei colori giallo, azzurro, verde, grigio, bianco, marrone.

Adesivi identificativi del tipo di rifiuto.

CODICE	DESCRIZIONE	CAPACITÀ	CONFEZIONE
413 003 057	Contenitore per mini isola ecologica in polipropilene alveolare • 300 x 400 x h 850 mm	100 L	30 pezzi
413 003 350	Contenitore in polipropilene alveolare a doppio scomparto 300 x 400 x h 850 mm	100 L	30 pezzi

CODICE	DESCRIZIONE
413 003 351	Adesivo per tipologia di rifiuto

ISOLA ECOLOGICA IN ACCIAIO



Isola ecologica caratterizzata da un design sobrio e lineare per un inserimento ottimale in interni pubblici e privati (quali stazioni, aerostazioni, centri commerciali, impianti sportivi, uffici, ecc. ecc.); costituita da tre scomparti e da una copertura con chiusura a chiave triangolare, è realizzata completamente in lamiera d'acciaio elettro zincata. La qualità costruttiva e dei componenti di montaggio garantiscono funzionalità e resistenza nel tempo.

CODICE	DESCRIZIONE	CAPACITÀ
413 003 919	Isola ecologica a 3 scomparti per raccolta differenziata 620 x 360 x h 760 mm • BIANCO	180 L
413 003 920	Isola ecologica a 3 scomparti per raccolta differenziata 620 x 360 x h 760 mm • GRIGIO ALLUMINIO	180 L

CODICE	DESCRIZIONE	CAPACITÀ
413 003 921	Isola ecologica a 4 scomparti per raccolta differenziata 820 x 360 x h 760 mm • BIANCO	240 L
413 003 922	Isola ecologica a 4 scomparti per raccolta differenziata 820 x 360 x h 760 mm • GRIGIO ALLUMINIO	240 L

Grafica Personalizzabile

SU RICHIESTA

CODICE	DESCRIZIONE	
413 004 611	Copertura anti pioggia per isola ecologica codice 413003919 - 413003920	new
413 004 612	Copertura anti pioggia per isola ecologica codice 413003921 - 413003922	new

CONTENITORE DIFFERENZIATA A 3, 4 E 5 VANI



Contenitore innovativo e indispensabile. Realizzato in Acciaio INOX AISI 430 spazzolato. Completo di quattro secchi estraibili in plastica e ruote, per agevoli spostamenti.

CODICE	DESCRIZIONE	CAPACITÀ
413 004 616	Contenitore in acciaio INOX satinato 3 vani • 450 x 360 x h 690 mm	58 L new
413 004 235	Contenitore in acciaio INOX satinato 4 vani • 560 x 350 x h 880 mm	72 L
413 004 236	Contenitore in acciaio INOX satinato 5 vani • 530 x 350 x h 720 mm	64 L

Le immagini contenute nel presente depliant sono rappresentative e non vincolano il fornitore per la forma costruttiva e per i colori. L'azienda si riserva la facoltà di apportare modifiche e sostituire i prodotti senza nessun preavviso.

ETICHETTE ADESIVE PER RACCOLTA DIFFERENZIATA



Serie di adesivi da applicare su contenitori destinati alla raccolta differenziata. Stampati su PVC plastificato per una maggiore durata e resistenza agli agenti atmosferici.

CODICE	DESCRIZIONE	COLORE
413 002 449	Etichetta adesiva "ALTRI RIFIUTI" • 150 x 60 mm	ARANCIO
413 002 450	Etichetta adesiva "CARTA" • 150 x 60 mm	BLU
413 002 451	Etichetta adesiva "PLASTICA" • 150 x 60 mm	GIALLO
413 002 452	Etichetta adesiva "FARMACI" • 150 x 60 mm	VIOLA
413 002 453	Etichetta adesiva "METALLO" • 150 x 60 mm	ROSSO
413 002 454	Etichetta adesiva "ORGANICO" • 150 x 60 mm	MARRONE
413 002 455	Etichetta adesiva "PILE" • 150 x 60 mm	AZZURRO
413 002 456	Etichetta adesiva "VETRO" • 150 x 60 mm	VERDE

CONTENITORI IN POLIPROPILENE ALVEOLARE



Contenitore resistente e durevole, destinato alla raccolta differenziata dei rifiuti. Ideale per uffici, ospedali, scuole, eventi fieristici; realizzato in propilene (PP) alveolare, spessore 3 mm, dalle ottime proprietà meccaniche di resistenza all'urto, dalle buone proprietà chimiche di resistenza all'acqua, oli, grassi, soluzioni saline, ed alcuni solventi. Materiale leggero, lavabile, di facile movimentazione, riutilizzabile e di lunga durata. Il fusto è dotato di due fori ad uso maniglie e scritte contenuto specifico. Scritte contenuto anche sul coperchio che ha un apertura ad esagono 20x17. Colore bianco. Completamente riciclabile

CODICE	DESCRIZIONE	CAPACITÀ
413 003 743	Contenitori in polipropilene alveolare - TONER - 260 x 360 x h 780 mm	70 L
413 003 744	Contenitori in polipropilene alveolare - FARMACI - 260 x 360 x h 780 mm	70 L
413 003 745	Contenitori in polipropilene alveolare - MICRO RAEE - 260 x 360 x h 780 mm	70 L

Ordine minimo totale 20 pezzi (quantità a scelta tra le 3 tipologie proposte)

Contenitore resistente e durevole per la raccolta differenziata dei tubi fluorescenti, ideale per negozi di materiale elettrico, grande distribuzione, piccole medie aziende. Il materiale utilizzato è il propilene (PP) alveolare, spessore 3 mm, dalle ottime proprietà meccaniche di resistenza all'urto, dalle buone proprietà chimiche di resistenza all'acqua, oli, grassi, soluzioni saline ed alcuni solventi. Materiale leggero, lavabile, di facile movimentazione, riutilizzabile e di lunga durata. stampa indicante la tipologia del rifiuto nelle due pareti senza fori e indicazioni in quelle laterali, compreso la "R" nera su fondo giallo. Il propilene è un prodotto che non teme l'umidità, può essere lavato con acqua e le pareti possono essere trattate anche con solventi. La base del contenitore è ad incastro, questo rende facile il dislocamento e allo stesso tempo può essere zavorrato al suo interno con un peso (es. mattonella) così il contenitore può essere posizionato anche in spazi parzialmente coperti. Completamente riciclabile.

CODICE	DESCRIZIONE	CAPACITÀ	CONF.
413 003 754	Contenitori in polipropilene alveolare - neon - 300 x 400 x h 750 mm	48 tubi neon	10 pezzi

CODICE	DESCRIZIONE
413 003 351	Adesivo per tipologia di rifiuto

CONTENITORI PER MEDICINALI E FARMACI SCADUTI



413 002 911



413 002 912



413 002 913



413 002 914

Contenitori in polietilene alta densità con base zavorrabile.
Grande resistenza agli urti, all'invecchiamento e allo scolorimento.
Dotati di coperchio antintrusione in ABS metacrilato resistente e di facile pulizia.

CODICE	DESCRIZIONE	CAPACITÀ
413 002 911	Contenitore per medicinali e farmaci scaduti a base rettangolare con basamento in PE zavorrabile • 480 x 430 x h 1050 mm	90 L
413 002 912	Contenitore per medicinali e farmaci scaduti a base rettangolare con basamento in metallo • 480 x 430 x h 1010 mm	90 L
413 002 913	Contenitore per medicinali e farmaci scaduti a base circolare 510 x 480 x h 950 mm	105 L
413 002 914	Contenitore per medicinali e farmaci scaduti a base circolare con basamento in metallo • 430 x 480 x h 1080 mm	115 L

CONTENITORI PER RIFIUTI OSPEDALIERI



413 003 093



413 002 957



413 004 458

Nel settore ospedaliero/farmaceutico, c'è il bisogno di contenitori in plastica per rifiuti speciali pericolosi che siano qualitativamente superiori. I rifiuti speciali soggetti al contenimento possono essere molto pericolosi a causa della loro natura infettiva e potenzialmente contagiosa, è per questo motivo che questi contenitori in plastica per rifiuti speciali e pericolosi sono realizzati per smaltirli questi materiali in tutta sicurezza. Vengono utilizzati solo i migliori materiali nella produzione di questi imballi, come il polipropilene (PP), grazie al quale i contenitori in plastica per rifiuti speciali e pericolosi possono essere smaltiti tramite termodistruzione con la massima sicurezza.

CODICE	DESCRIZIONE	CAPACITÀ
413 003 093	Contenitore per rifiuti ospedalieri (aghi, taglienti e rifiuti speciali) Ø 220 x h 203 mm	6,7 L
413 002 957	Contenitore per rifiuti ospedalieri (aghi, taglienti e rifiuti speciali) 418 x 310 x 373 mm	30 L
413 004 458	Contenitore in polipropilene giallo per rifiuti sanitari, omologato ADR. Chiusura definitiva • Omologa ADR 3H2/Y32/S Dim.Sup. 418 x 310 Dim.Inf. 347 x 245 h 575 mm	63 L new

CONTENITORE IN CARTONE PER RIFIUTI INFETTIVI OMOLOGATO ADR



Contenitori per rifiuti speciali, costruiti con cartone ondulato di ottima qualità o in polipropilene e corrispondono perfettamente alle caratteristiche qualitative e dimensionali dei prototipi omologati dall'istituto BVT e conformi alla normativa ADR vigente.

Hanno superato tutte le prove necessarie per ottenere l'omologazione richiesta dalla normativa vigente in materia di raccolta e trasporto di rifiuti sanitari pericolosi a rischio infettivo. All'interno del contenitore si trova un sacco in polietilene chiudibile con l'apposita fascetta in dotazione. Il coperchio è dotato di una chiusura provvisoria e definitiva tale da garantire la non fuoriuscita di materiale anche in caso di cadute. I contenitori sono omologati per tutti i tipi di trasporto: via terra, via ferroviaria, via mare e via aerea.

CODICE	DESCRIZIONE	CAPACITÀ	CONFEZIONE
413 004 476	Contenitore in cartone per rifiuti pericolosi omologato ADR. Completo di sacchetto e fascetta • 350 x 250 x h 435 mm	40 L	65 pz
413 004 456	Contenitore in cartone per rifiuti pericolosi omologato ADR. Completo di sacchetto e fascetta • 377 x 278 x h 542 mm	60 L	65 pz
413 004 457	Contenitore in cartone per rifiuti pericolosi omologato ADR. Completo di sacchetto e fascetta • 350 x 350 x h 650 mm	80 L	65 pz

CONTENITORI IN ACCIAIO PER FILTRI OLIO USATI



Contenitore in acciaio, composto da due moduli sovrapposti distinti e separabili: Modulo superiore: con coperchio incernierato con asta di sicurezza antichiusura accidentale autobloccante a 45° e 90° e maniglia superiore, fondo grigliato in acciaio zincato per passaggio liquidi di scolo, vasca di fondo per raccolta liquidi: asportabile dal modulo superiore con aggancio rapido tramite leve in acciaio con scatto a pressione.

Forma quadrata, asse verticale, fondo e pareti piani. Struttura in acciaio zincato anticorrosione per esposizione permanente agli agenti atmosferici, senza verniciatura.

Maniglie di presa laterali per facilitare lo spostamento. Scritta adesiva verticale di identificazione del rifiuto sul corpo del contenitore. Adesivi con simbologia obbligatoria di sicurezza.

CODICE	DESCRIZIONE	CAPACITÀ
413 004 231	Contenitore in acciaio per filtri olio usati • 500 x 500 x h 1000 mm	250 L



Contenitore in acciaio zincato, verniciato giallo di forma cilindrica verticale, fondo piano. Acciaio zincato anticorrosione per esposizione permanente agli agenti atmosferici, con verniciatura esterna con polveri essiccate al forno. Colore standard giallo. Maniglie di presa laterali in plastica. Coperchio superiore incernierato apribile, con maniglia cromata.

Chiusura del coperchio con serratura a chiave. Scritta adesiva di identificazione del rifiuto applicata sul contenitore. Secchio interno in PE anticolamento.

CODICE	DESCRIZIONE	CAPACITÀ
413 004 084	Contenitore in acciaio per filtri olio usati • Ø 400 x h 840 mm	100 L

CONTENITORE PER RIFIUTI PERICOLOSI



Contenitore in polietilene costruito con la tecnica rotazionale per garantire resistenza agli urti, all'invecchiamento e allo scolorimento. Il coperchio è in ABS termoformato e bloccato al contenitore mediante serratura a triangolo completo di sportello antintrusione.

Lo svuotamento avviene tramite sacchetto di spessore idoneo per garantire all'operatore totale sicurezza nell'operazione.

Il basamento è in polietilene zavorrabile anch'esso costruito con tecnica rotazionale pesa 18 Kg.

CODICE	DESCRIZIONE	CAPACITÀ
413 003 284	Contenitore per rifiuti pericolosi • 400 x h 1050 mm	90 L

PORTACENERE IN ACCIAIO INOX



413 002 482 413 002 929

Portaceneri in acciaio INOX con griglia interna spegni-sigarette e chiusura con chiave.

Piede d'appoggio in plastica per fissaggio al suolo (versione a colonna) e kit per fissaggio alla parete (versione murale).

CODICE	DESCRIZIONE	CAPACITÀ
413 002 482	Portaceneri a colonna in acciaio INOX verniciato nero Ø 300 x h 1010 mm	4 L
413 002 929	Portaceneri murale in acciaio INOX satinato Ø 180 x h 645 mm	5 L

CONTENITORE PER RACCOLTA TONER ESAUSTI



Contenitore in polietilene costruito con la tecnica rotazionale per garantire resistenza agli urti, all'invecchiamento e allo scolorimento. Il coperchio è in ABS termoformato e bloccato al contenitore mediante serratura a triangolo completo di sportello antintrusione.

Lo svuotamento avviene tramite sacchetto di spessore idoneo per garantire all'operatore totale sicurezza nell'operazione.

Il basamento è in polietilene zavorrabile anch'esso costruito con tecnica rotazionale pesa 18 Kg.

CODICE	DESCRIZIONE	CAPACITÀ
413 003 286	Contenitore per raccolta toner esausti • 400 x h 1050 mm	90 L

CONTENITORI PER RACCOLTA DI PILE ESAUSTE



413 003 346

Contenitore in polipropilene di forma semicilindrica, parte frontale trasparente in SAN, spalla posteriore e basamento colore giallo o secondo disponibilità magazzino. Base di appoggio a pavimento in materiale sintetico antiurto e anticido; coperchio superiore a scatto con feritoia di introduzione pile.

CODICE	DESCRIZIONE	CAPACITÀ
413 003 346	Contenitore in polipropilene per raccolta pile esauste • 180 x 90 x h 800 mm	10 L



413 002 924

Contenitore portatile in polietilene ad alta densità con base zavorrabile. Grande resistenza agli urti, all'invecchiamento e allo scolorimento. Dotati di coperchio antintrusione in ABS metacrilato resistente e di facile pulizia.

CODICE	DESCRIZIONE	CAPACITÀ
413 002 924	Contenitore per raccolta pile esauste in polietilene • 460 x 480 x h 740 mm	50 L



413 001 318
413 001 320



413 002 925

Contenitori portatile verticali a fondo piano. Realizzati in acciaio smaltato nero con fascia color bronzo. Coperchio superiore incernierato con serratura a chiave. Bocchetta di introduzione sagomata.

CODICE	DESCRIZIONE	CAPACITÀ
413 001 318	Contenitore per raccolta pile esauste in acciaio smaltato • Ø 220 x h 400 mm	16 L
413 002 925	Contenitore per raccolta pile esauste in acciaio smaltato • Ø 420 x h 800 mm	100 L

CODICE	DESCRIZIONE
413 001 320	Palo per sostegno con base per ancoraggio al suolo per cod. 413 001 318

Le immagini contenute nel presente depliant sono rappresentative e non vincolano il fornitore per la forma costruttiva e per i colori. L'azienda si riserva la facoltà di apportare modifiche e sostituirle i prodotti senza nessun preavviso.

CONTENITORE PER RACCOLTA MICRO RAE



Contenitore in polietilene costruito con la tecnica rotazionale per garantire resistenza agli urti, all'invecchiamento e allo scolorimento. Il coperchio è in ABS termoformato e bloccato al contenitore mediante serratura a triangolo completo di sportello antintrusione.

Lo svuotamento avviene tramite sacchetto di spessore idoneo per garantire all'operatore totale sicurezza nell'operazione.

Il basamento è in polietilene zavorrabile anch'esso costruito con tecnica rotazionale pesa 18 Kg.

CODICE	DESCRIZIONE	CAPACITÀ
413 003 285	Contenitore per raccolta micro RAE • 400 x h 1050 mm	90 L

CASSONETTI PER RACCOLTA RSU



413 001 358 - 413 001 359

Cassonetti stampati ad iniezione in polietilene ad alta densità (HDPE), resistenti al deterioramento, al gelo, al calore e agli agenti chimici.

Dotati di parti metalliche zincate, silenziose ruote in gomma piena e maniglie per la movimentazione manuale.

Adatti a tutte le attrezzature ed i sistemi dotati di attacco DIN.

A Norma EN 840.

CODICE	DESCRIZIONE	CAPACITÀ
413 001 358	Cassonetto per raccolta RSU • 1370 x 850 x h 1250 mm COPERCHIO PIANO	660 L
413 001 359	Cassonetto per raccolta RSU • 1370 x 1115 x h 1470 mm COPERCHIO PIANO	1100 L
413 001 360	Cassonetto per raccolta RSU • 1370 x 1245 x h 1470 mm COPERCHIO BASCULANTE	1100 L



413 001 360

Le immagini contenute nel presente depliant sono rappresentative e non vincolano il fornitore per la forma costruttiva e per i colori. L'azienda si riserva la facoltà di apportare modifiche e sostituire i prodotti senza nessun preavviso.





PRODOTTI PER LA LOGISTICA E LA MOVIMENTAZIONE

14 ATTREZZATURE PER LOGISTICA E MOVIMENTAZIONE FUSTI E CASSONI pag. 268

PORTAFUSTI CARRELLATI

I portafusti carrellati costituiscono il sistema più rapido ed economico per la gestione dei fusti nelle aree di lavoro. Sono realizzati interamente in acciaio verniciato e dotati di 2 ruote fisse e 2 pivottanti per facilitarne la mobilità.

SUPPORTI CARRELLATI PER FUSTI

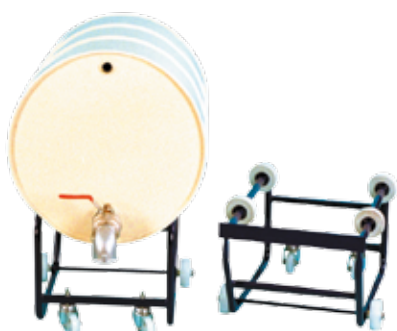

414 001 361

414 001 362

- Supporto carrellato per fusti da 210 L
- Inclina i fusti dalla posizione verticale a quella orizzontale di riposo
- Due ruote fisse e due pivottanti che agevolano la mobilità
- Altezza fusto da terra: 330 mm
- Portata massima: 220 Kg

CODICE	DESCRIZIONE
414 001 361	Supporto carrellato per fusti
414 001 362	Supporto carrellato per fusti dotato di sistema "gira-fusto"

CARRELLI PER FUSTI

I carrelli e le basi carrellate per fusti sono una soluzione ideale tutte le volte che si ha la necessità di spostare dei fusti mantenendoli in posizione verticale.

Dove previsto dalla normativa i prodotti sono dotati di Dichiarazione di Conformità alla Direttiva Macchine 2006/42/CE.

CARRELLO A TRE RUOTE PER FUSTI IN METALLO DA 200 L



- Dotato di due ruote semipiene con Ø 260 mm e una ruota girevole con freno
- Impugnatura ergonomica a doppia presa
- Aggancio ferma-fusto scorrevole
- Portata: 400 Kg
- Peso: 20 Kg

CODICE	DESCRIZIONE
414 001 365	Carrello per fusti a tre ruote

CARRELLO A DUE RUOTE PER FUSTI IN METALLO O POLIETILENE DA 200 L



- Dotato di ruote in gomma piena Ø 260 mm
- Portata: 400 Kg
- Peso: 23 Kg

CODICE	DESCRIZIONE
414 001 366	Carrello per fusti a due ruote

CARRELLO SOLLEVA-FUSTI IDRAULICO - PORTATA STANDARD



- Adatto per fusti standard da 200 L
- Minimo sforzo grazie alla pompa idraulica manuale
- Pinza di presa sul bordo superiore
- Dotato di due ruote fisse e una pivottante
- Altezza massima di sollevamento 245 mm
- Dimensioni: 800 x 820 x h 1050 mm
- Distanza interna tra le ruote 630 mm

CODICE	DESCRIZIONE	PORTATA
414 001 430	Carrello solleva-fusti idraulico - portata standard	250 Kg

CARRELLO SOLLEVA-FUSTI PORTATILE



- Solleva, trasporta, rovescia e svuota fusti metallici standard da 200 L
- Presa sicura del fusto tramite cintura sagomata in lamiera con chiusura di sicurezza
- Altezza massima da terra del fusto in posizione orizzontale: 450 mm
- Doppio dispositivo manuale
- Dotato di due ruote fisse e una pivottante

CODICE	DESCRIZIONE	PORTATA
414 001 433	Carrello solleva-fusti portatile	365 Kg



BASI CARRELLATE PER FUSTI



414 001 367



414 001 368

- Base carrellata dotata di 4 ruote girevoli
- Peso: 5 Kg

CODICE	DESCRIZIONE
414 001 367	Base carrellata per fusti • Portata 300 Kg
414 001 368	Base carrellata per fusti • Portata 400 Kg

Le immagini contenute nel presente depliant sono rappresentative e non vincolano il fornitore per la forma costruttiva e per i colori. L'azienda si riserva la facoltà di apportare modifiche e sostituire i prodotti senza nessun preavviso.

CARRELLO PER MOVIMENTAZIONE FUSTI BORDATI



Carrello comprensivo di accessorio per movimentare fusti in plastica o acciaio bordati:

Movimenta i fusti con le seguenti caratteristiche:

- Diametro fusto compreso tra 36 e 71 cm
- Altezza fusto compresa tra 79 e 104 cm
- Fusti in acciaio da 114, 210 litri
- Matrioske in acciaio da 320 litri
- Fusti in plastica bordati
- Fusti in cartone con bordo sufficiente per accogliere l'uncino di presa

Il carrello permette di:

- Movimentare facilmente il fusto
- Svuotarlo mettendolo in posizione orizzontale
- Passare in sicurezza attraverso passaggi stretti grazie al profilo ad U che protegge le mani
- Caricare e scaricare i fusti dai pallet

Caratteristiche del carrello:

- Il carrello si regge da solo (è autoportante) e sostiene tutto il peso del fusto senza la necessità di intervento da parte dell'operatore
- L'uncino agevola la presa e il rilascio del fusto
- La forma ad U del manico permette di proteggere le mani
- Ruote da 20 cm per sostenere il peso ed agevolare la movimentazione

CODICE	DESCRIZIONE	PORTATA
414 004 123	Carrello per movimentazione fusti bordati in acciaio e in plastica	454 Kg

CARRELLO PER MOVIMENTAZIONE FUSTI NON BORDATI



Carrello comprensivo di accessorio per movimentare fusti in plastica o acciaio bordati, o non bordati:

Movimenta i fusti con le seguenti caratteristiche:

- Diametro fusto compreso tra 36 e 71 cm
- Altezza fusto compresa tra 79 e 104 cm
- Fusti in acciaio da 114, 210 litri
- Matrioske in acciaio da 320 litri
- Fusti in plastica bordati
- Fusti in cartone con bordo sufficiente per accogliere l'uncino di presa

Con l'optional "cinturino" inclusa nel prezzo è possibile movimentare:

- Fusti senza bordo
- Fusti più con altezza minore di 78,7 cm
- Fusti fino a 61 cm di diametro

Il carrello permette di:

- Movimentare facilmente il fusto
- Svuotarlo mettendolo in posizione orizzontale
- Passare in sicurezza attraverso passaggi stretti grazie al profilo ad U che protegge le mani
- Caricare e scaricare i fusti dai pallet

Caratteristiche del carrello:

- Il carrello si regge da solo (è autoportante) e sostiene tutto il peso del fusto senza la necessità di intervento da parte dell'operatore
- L'uncino agevola la presa e il rilascio del fusto
- La forma ad U del manico permette di proteggere le mani
- Ruote da 20 cm per sostenere il peso ed agevolare la movimentazione

CODICE	DESCRIZIONE	PORTATA
414 004 124	Carrello per movimentazione fusti in acciaio e in plastica bordati e non bordati	454 kg

Le immagini contenute nel presente depliant sono rappresentative e non vincolano il fornitore per la forma costruttiva e per i colori. L'azienda si riserva la facoltà di apportare modifiche e sostituirle i prodotti senza nessun preavviso.

GANCI PER MOVIMENTAZIONE FUSTI CON CARRELLI ELEVATORI

I ganci sono dotati di Dichiarazione di Conformità alla Direttiva Macchine 2006/42/CE.

GANCIO PER CARRELLO ELEVATORE A DUE MANICOTTI



- Doppio accessorio a manicotto per carrelli elevatori completo di gancio
- Per posizionarlo è sufficiente far scorrere il gancio lungo la forca del carrello e assicurarne stringendo la vite a "T"
- Portata: 2500 Kg
- Passaggio forche: 150 x 70 mm

CODICE	DESCRIZIONE
414 001 372	Gancio per carrello elevatore a due manicotti

CARRELLI PORTABOMBOLE

Tutta la gamma di carrelli portabombole è dotata di Dichiarazione di Conformità alla Direttiva Macchine 2006/42/CE.

CARRELLO PER 1 BOMBOLA DA 10, 20, 30, 40, 50 LITRI



- Dimensioni: 660 X 600 x h 1360 mm
- Ruote gommata Ø 200 mm
- Diametro bombole: 140 - 250 mm

CODICE	DESCRIZIONE
414 003 779	Carrello per 1 bombola da 10, 20, 30, 40, 50 L

CARRELLO PER 2 BOMBOLE DA 40/50 L



- Dimensioni: 700 x h 1380 mm
- Ruote gommata Ø 400 mm

CODICE	DESCRIZIONE
414 003 812	Carrello per 2 bombole da 40/50 L

ALZAFUSTI SOTTOGANCIO



Gli alzafusti sono ideati per la presa, sollevamento e movimentazione dei vari tipi di fusti (acciaio o PE) in condizioni di massima sicurezza con l'ausilio di gancio.

Tutti i prodotti, come previsto dalla Normativa, sono dotati di Dichiarazione di Conformità alla Direttiva Macchine 2006/42/CE.

PINZE IN ACCIAIO PER SOLLEVAMENTO VERTICALE DI FUSTI IN ACCIAIO BORDATI



- Adatto per presa, sollevamento, movimentazione e posa del fusto da 200 L
- Afferra automaticamente il fusto e lo rilascia solo una volta che è stato posato
- Grande risparmio di tempo evitando movimentazioni pericolose
- Dimensioni imballo: 790 x 530 x h 230 mm

CODICE	DESCRIZIONE	PORTATA
414 001 377	Pinza in acciaio per sollevamento verticale di fusti bordati	454 Kg

PINZA IN ACCIAIO PER SOLLEVAMENTO VERTICALE DI FUSTI DA 200 O 320 L INSERITI IN CONTENITORI Matrioska



- Permette un veloce inserimento del fusto da 200 L nel contenitore esterno da 320 L
- Il profilo sottile permette di calare completamente il fusto nel contenitore esterno
- Dimensioni imballo: 508 x 228 x h 432 mm

CODICE	DESCRIZIONE	PORTATA
414 001 380	Pinza in acciaio per sollevamento verticale di fusti inseriti in contenitori matrioska	454 Kg

PINZE IN ACCIAIO PER SOLLEVAMENTO VERTICALE DI FUSTI BORDATI



- Afferra automaticamente il fusto chiuso al di sotto del bordo
- Adatto per la movimentazione di fusti in polietilene, acciaio e cartone con diametro del sottobordo da 457 a 660 mm e fusti in polietilene da 110 a 200 L
- Dimensioni imballo: 508 x 228 x h 432 mm

CODICE	DESCRIZIONE	PORTATA
414 001 381	Pinza in acciaio per sollevamento verticale di fusti bordati	454 Kg
414 001 383	Pinza in acciaio INOX AISI 304 per sollevamento verticale di fusti bordati	454 Kg

GANCIO PER SOLLEVAMENTO VERTICALE DI FUSTI



- Può essere utilizzato con il gancio situato sotto il paranco, la gru, per sollevare e movimentare i fusti pesanti
- È dotato di anello di sollevamento in acciaio
- Adatto per la movimentazione di fusti in acciaio da 200 L con altezza compresa tra 860 e 920 mm
- Dimensioni imballo: 510 x 130 x h 100 mm

CODICE	DESCRIZIONE	PORTATA
414 001 384	Gancio in acciaio per sollevamento verticale di fusti	454 Kg

Le immagini contenute nel presente depliant sono rappresentative e non vincolano il fornitore per la forma costruttiva e per i colori. L'azienda si riserva la facoltà di apportare modifiche e sostituirle i prodotti senza nessun preavviso.

SUPPORTO IN ACCIAIO PER SOLLEVAMENTO VERTICALE DI FUSTI IN POLIETILENE, ACCIAIO O CARTONE



- Adatto per il trasporto di fusti da 200 L in posizione verticale
- Trattiene saldamente i fusti grazie al meccanismo con tacche di arresto
- Per la movimentazione di fusti in acciaio, polietilene o cartone
- Diametro del fusto: da 558 a 596 mm
- Altezza del fusto: da 584 a 965 mm
- Dimensioni imballo: 710 x 480 x h 760 mm

CODICE	DESCRIZIONE	PORTATA
414 001 387	Supporto in acciaio per sollevamento verticale di fusti in polietilene o acciaio	454 Kg

*Accessori compatibili: cod. 414 001 405 - 406 (a pag. 275)

SUPPORTO IN ACCIAIO PER SOLLEVAMENTO ED INCLINAZIONE DI FUSTI



Collare di presa a tre elementi posto sul ribalta fusti
cod. 414 001 389

- Adatto per la movimentazione dei fusti in acciaio da 200 L
- Controllo manuale dell'angolo di inclinazione per operazioni di scarico veloce o per operazioni di travaso controllate
- Tramite il blocco di inclinazione il fusto può essere mantenuto in posizione verticale per il trasporto o orizzontale per il travaso
- Dimensioni imballo: 991 x 686 x h 229 mm

CODICE	DESCRIZIONE	PORTATA
414 001 388	Supporto in acciaio per sollevamento ed inclinazione di fusti con sistema di presa a catena	363 Kg
414 001 389	Supporto in acciaio con collare di presa a tre elementi per sollevamento ed inclinazione di fusti con sistema di presa a collare	363 Kg
414 001 391*	Supporto in acciaio INOX AISI 304 per sollevamento ed inclinazione di fusti con sistema di presa a cinghia	363 Kg

*Accessori compatibili: cod. 414 003 216 - 217 (a pag. 275)



Sistema di presa con cricchetto e catena



Sistema di presa a collare

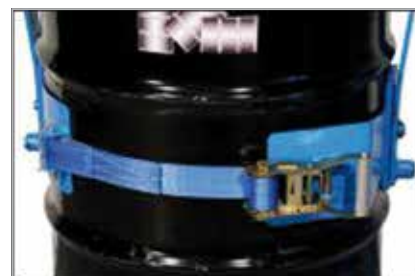

Sistema di presa a cinghia

ALZA/RIBALTA FUSTI CON CONTROLLO MANUALE DELL'INCLINAZIONE

ESCLUSIVA AIRBANK

MORSE 

Gli alza/ribalta fusti consentono il ribaltamento del fusto (acciaio o PE) per effettuare operazioni di travaso in condizioni di massima sicurezza permettendo il controllo manuale dell'inclinazione.

Tutti i prodotti, come previsto dalla Normativa, sono dotati di Dichiarazione di Conformità alla Direttiva Macchine 2006/42/CE.

RIBALTA FUSTI IN ACCIAIO - PORTATA STANDARD



- L'azionamento a ingranaggi e a catena garantisce un rapporto di rotazione 30:1
- Dotata di puleggia con catena di trazione per il controllo del travaso ad altezze elevate
- Dimensioni imballo: 991 x 864 x h 254 mm

CODICE	DESCRIZIONE	PORTATA
414 001 392*	Ribalta fusti in acciaio - portata standard - sistema di presa a catena	363 Kg
414 001 393	Ribalta fusti in acciaio con collare di presa a tre elementi - portata standard sistema di presa con collare	363 Kg

Collare di presa a tre elementi posto sul ribalta fusti cod. 414 001 393



*Accessori compatibili: cod. 414 003 216 - 217 (a pag. 275)

RIBALTA FUSTI IN ACCIAIO - PORTATA MEDIA



- Il riduttore garantisce un rapporto di rotazione 60:1 per una maggior portata e per un miglior controllo dell'inclinazione
- I modelli base sono dotati di puleggia con catena di trazione per poter controllare il travaso ad altezze elevate
- Dimensioni imballo: 990 x 864 x h 254 mm

CODICE	DESCRIZIONE	PORTATA
414 001 396*	Ribalta fusti in acciaio - portata media - sistema di presa con collare	680 Kg
414 001 397	Ribalta fusti in acciaio con collare di presa a tre elementi - portata media sistema di presa con catena	680 Kg

Collare di presa a tre elementi posto sul ribalta fusti cod. 414 001 397



*Accessori compatibili: cod. 414 003 216 - 217 (a pag. 275)

RIBALTA FUSTI IN ACCIAIO - PORTATA ALTA



- Riduttore con vite senza fine con rapporto di rotazione 60:1 per elevatissima portata
- Ideale per la movimentazione di fusti in acciaio da 200 L
- Dotati di puleggia con catena di trazione e anello da 330 mm
- Dimensioni imballo: 1067 x 1067 x h 381 mm

CODICE	DESCRIZIONE	PORTATA
414 001 400	Ribalta fusti in acciaio - portata alta - sistema di presa con catena	909 Kg

RIBALTA FUSTI IN ACCIAIO CON INCLINAZIONE ELETTRICA



- Rotazione elettrica del fusto a 360° in entrambe le direzioni
- Dispositivo di controllo dell'inclinazione telecomandato
- Motore elettrico o pneumatico
- Per la movimentazione di fusti in acciaio da 200 L
- Dimensioni imballo: 1143 x 610 x h 1016 mm

CODICE	DESCRIZIONE	PORTATA
414 001 403*	Ribalta fusti in acciaio con inclinazione elettrica - motore 230 V	680 Kg
414 001 404*	Ribalta fusti in acciaio con inclinazione elettrica - motore pneumatico	680 Kg

*Accessori compatibili: cod. 414 003 216 - 217

ACCESSORI PER MOVIMENTATORI O RIBALTA FUSTI



- Riduttori per la movimentazione di fusti di diametro piccolo
- Si inseriscono e si rimuovono velocemente dal dispositivo di presa dei fusti normali o anti-scintilla

CODICE	DESCRIZIONE
414 001 405	Riduttore per fusti in acciaio da 60 L
414 001 406	Riduttore per fusti in acciaio da 110 L



414 003 217

414 003 216

- Adatti per evitare lo scivolamento dei fusti dai supporti
- Necessari per la movimentazione di fusti in polietilene e cartone

CODICE	DESCRIZIONE
414 003 216	Supporto per fusti in polietilene o cartone non bordati
414 003 217	Supporto per fusti in polietilene o cartone bordati

Le immagini contenute nel presente depliant sono rappresentative e non vincolano il fornitore per la forma costruttiva e per i colori. L'azienda si riserva la facoltà di apportare modifiche e sostituire i prodotti senza nessun preavviso.

ATTREZZATURE PER CARRELLI ELEVATORI PER SOLLEVARE, MOVIMENTARE E TRAVASARE FUSTI

ESCLUSIVA AIRBANK



Queste attrezzature sono progettate per movimentare in tutta sicurezza tutti i tipi di fusti e per facilitarne il travaso. I movimentatori sono di facile aggancio ai carrelli elevatori. Tutti i prodotti sono dotati di Dichiarazione di Conformità alla Direttiva Macchine 2006/42/CE.

MOVIMENTATORE IN ACCIAIO PER FUSTI - PORTATA STANDARD



- Dotato di rapporto di rotazione 30:1
- Completo di puleggia con relativa catena per il controllo manuale dell'inclinazione direttamente dal sedile di guida del carrello elevatore
- Adatto per la movimentazione di fusti in acciaio da 200 L
- Con l'aggiunta di un riduttore è possibile utilizzare i movimentatori anche con fusti di dimensioni ridotte
- Dimensioni delle aperture di ingresso delle forche: 16,5 x h 6,35 cm
- Distanza aperture di ingresso forche: 622 mm

CODICE	DESCRIZIONE	PORTATA
414 001 407*	Movimentatore in acciaio per fusti - portata standard - sistema di presa con catena	360 Kg
414 001 409	Movimentatore in acciaio per fusti con collare di presa a tre elementi - portata standard sistema di presa con collare	360 Kg

Collare di presa a tre elementi in dotazione al cod. 414 001 409



*Accessori compatibili: cod. 414 003 216 - 217 (a pag. 275)

Le immagini contenute nel presente depliant sono rappresentative e non vincolano il fornitore per la forma costruttiva e per i colori. L'azienda si riserva la facoltà di apportare modifiche e sostituirle i prodotti senza nessun preavviso.

MOVIMENTATORE IN ACCIAIO PER FUSTI - PORTATA ALTA



- Per ottenere una maggior portata e un miglior controllo dell'inclinazione, questi modelli sono dotati di una ruota dentata aggiuntiva da 2:1, in grado di fornire un rapporto di rotazione pari a 60:1
- I modelli standard sono dotati di catena di trazione e relativa puleggia per il controllo dell'inclinazione dal sedile di guida del carrello elevatore
- Ideale per la movimentazione dei fusti in acciaio da 200 L
- Con l'aggiunta di un riduttore è possibile utilizzare i movimentatori anche con fusti di dimensioni ridotte
- Dimensioni delle aperture di ingresso delle forche: 16,5 x h 6,35 cm
- Distanza aperture di ingresso forche: 622 mm
- Dimensioni imballo: 1016 x 737 x h 610 mm

CODICE	DESCRIZIONE	PORTATA
414 001 410*	Movimentatore in acciaio per fusti - portata alta	680 Kg
414 001 412	Movimentatore in acciaio per fusti con collare di presa a tre elementi - portata alta	680 Kg
414 001 413	Movimentatore in acciaio per fusti in polietilene non bordati - portata alta	680 Kg

Collare di presa a tre elementi in dotazione al cod. 414 001 412



*Accessori compatibili: cod. 414 003 216 - 217 (a pag. 275)

ACCESSORI PER MOVIMENTAZIONE DI FUSTI IN VERTICALE CON CARRELLO ELEVATORE



414 001 415

- Adatto per la movimentazione di fusti bordati in acciaio o polietilene
- Ideale per afferrare, sollevare, movimentare i fusti rimanendo seduti al posto di guida del carrello
- Si applica alla forca del carrello molto facilmente senza l'utilizzo di attrezzi
- La ganascia compatta in acciaio afferra saldamente il bordo del fusto e ne garantisce la movimentazione in tutta sicurezza

CODICE	DESCRIZIONE	PORTATA
414 001 415	Accessorio per movimentazione di fusti in verticale con carrello elevatore	360 Kg
414 001 416		680 Kg



414 001 416

Le immagini contenute nel presente depliant sono rappresentative e non vincolano il fornitore per la forma costruttiva e per i colori. L'azienda si riserva la facoltà di apportare modifiche e sostituire i prodotti senza nessun preavviso.

PINZE PER FUSTI



414 001 417



414 001 418

- Semplice sistema per la movimentazione di fusti in acciaio da 200 L
- Queste pinze permettono di effettuare le operazioni di aggancio e sgancio direttamente dal posto di guida del carrello elevatore

CODICE	DESCRIZIONE	PORTATA
414 001 417	Pinza per 1 fusto da 200 L passaggio forche 140 x 50 mm	680 Kg
414 001 418	Pinza per 2 fusti da 200 L passaggio forche 150 x 55 mm	2 x 450 Kg



414 001 419

- Pinza adatta per fusti metallici o in plastica da 200 L
- Ideale per posizionare il fusto dalla posizione verticale a quella orizzontale e viceversa
- Può essere utilizzata per posizionare o estrarre i fusti dagli scaffali oppure per caricare automezzi
- Struttura automatica che permette all'operatore di rimanere a bordo del carrello elevatore

CODICE	DESCRIZIONE	PORTATA
414 001 419	Pinza per 1 fusto da 200 L passaggio forche 150 x 60 mm	400 Kg



PALLETIZZATORI PER FUSTI

Attrezzature per sollevare, trasportare e posizionare in maniera semplice ed efficace i fusti durante le operazioni di carico e scarico dei pallet. Tutti i prodotti sono dotati di Dichiarazione di Conformità alla Direttiva Macchine 2006/42/CE.

PALLETIZZATORE SOLLEVA-FUSTI MANUALE

ESCLUSIVA AIRBANK

MORSE 



- Carrello per il sollevamento manuale di fusti metallici da 200 L
- Grazie alla sua forma angolare al suo sistema doppio di presa garantisce un ottimo bilanciamento del fusto durante le operazioni di prelievo dal pallet

CODICE	DESCRIZIONE	PORTATA
414 001 838	Pallettizzatore solleva-fusti manuale	360 Kg

PALLETIZZATORE SOLLEVA-FUSTI CON INCLINAZIONE MANUALE

ESCLUSIVA AIRBANK

MORSE 



- Adatto al sollevamento, il trasporto ed il travaso di fusti pesanti
- Possibilità di bloccaggio in posizione verticale per evitare sversamenti accidentali
- Adatto per fusti in acciaio da 200 L
- Alzata pari a 508 mm

CODICE	DESCRIZIONE	PORTATA
414 001 432*	Pallettizzatore solleva-fusti con inclinazione manuale	272 Kg

*Accessori compatibili: cod. 414 003 216 - 217 (a pag. 275)

PALLETIZZATORE SOLLEVA-FUSTI IDRAULICO PORTATA ALTA

ESCLUSIVA AIRBANK

MORSE 



- Adatto per il posizionamento di fusti su pallet
- Presa e rilascio del fusto automatico
- Solleva il fusto fino a 483 mm sopra il livello del pavimento

CODICE	DESCRIZIONE	PORTATA
414 001 431	Pallettizzatore solleva-fusti idraulico - portata alta	454 Kg

GIRA FUSTI



Macchina progettata per garantire l'omogeneità del contenuto del fusto attraverso il rimescolamento degli ingredienti che potrebbero sedimentarsi sulle superfici interne del contenitore. Tutti i prodotti sono dotati di Dichiarazione di Conformità alla Direttiva Macchine 2006/42/CE.

GIRA-FUSTI FISSO



- Ideale per la movimentazione di fusti in acciaio (Ø da 152 a 660 mm e altezza massima pari a 1016 mm)
- Portata carico liquido: 450 Kg
- Portata carico secco: 180 Kg
- È sufficiente caricare il fusto in posizione verticale sulla pedana, inclinarlo tramite il sistema elettrico e attivare la miscelazione
- Modelli forniti di recinzione ed interblocco di sicurezza.

CODICE	DESCRIZIONE	GIRI/MIN
414 001 434	Gira-fusto fisso - 1HP Monofase - 220 V	5 - 20
414 001 435	Gira-fusto fisso - 1HP Trifase - 380 V	5 - 20

GIRA-FUSTI COMPATTO



- Ideale per la movimentazione di fusti in acciaio (Ø da 152 a 711 mm e altezza massima pari a 1016 mm)
- Portata carico liquido: 450 Kg

CODICE	DESCRIZIONE	GIRI/MIN
414 001 439*	Gira-fusto compatto - 220 V	20

* Modelli forniti di recinzione ed interblocco di sicurezza.

CARRELLI PER STOCCAGGIO FUSTI



- Ideali per sollevare, inclinare, travasare e stoccare in scaffali i fusti pesanti
- Adatti per il posizionamento dei fusti in scaffali fino ad un'altezza pari a 1820 mm
- Elementi per il sollevamento estremamente resistenti
- Adatto per la movimentazione di fusti in acciaio da 200 L
- Portata a fusto pieno: 363 Kg
- Dimensioni imballo: 1829 x 1270 x h 1397 mm

CODICE	DESCRIZIONE	PORTATA
414 001 424	Carrello con sollevamento ed inclinazione elettrici - 1 HP - 220 V	363 Kg
414 001 425	Carrello con sollevamento ed inclinazione pneumatici	363 Kg
414 001 426	Carrello con sollevamento elettrico ed inclinazione manuale - 1 HP - 220 V	363 Kg
414 001 427	Carrello con sollevamento ed inclinazione manuali	363 Kg

Le immagini contenute nel presente depliant sono rappresentative e non vincolano il fornitore per la forma costruttiva e per i colori. L'azienda si riserva la facoltà di apportare modifiche e sostituirle i prodotti senza nessun preavviso.

BARILATRICI PER FUSTI



Tutti i prodotti sono dotati di Dichiarazione di Conformità alla Direttiva Macchine 2006/42/CE.

BARILATRICI PER FUSTI CON AZIONE MISCELATRICE A ROTAZIONE DIAGONALE



414 001 450 - 451

- Sistema di inclinazione elettrico per il sollevamento del fusto dalla posizione verticale a quella di rotazione
- Ideale sia per fusti in acciaio che in polietilene con Ø da 457 a 596 mm e altezza da 736 a 939 mm
- Portata: 363 Kg

CODICE	DESCRIZIONE	GIRI/MIN
414 001 450*	Barilatrice per fusti con azione miscelatrice a rotazione diagonale 2 HP - Monofase - 220 V	4 - 16
414 001 451*	Barilatrice per fusti con azione miscelatrice a rotazione diagonale 2 HP - Trifase - 380 V	4 - 16

* Modelli forniti di recinzione ed interblocco di sicurezza.

BARILATRICI PER RECIPIENTI

- Miscelazione completa con rotazione diagonale
- Ideale per la movimentazione di recipienti o secchi da 4 a 19 L (con Ø max 317 mm e altezza da 120 a 420 mm)
- Portata: 45 Kg per recipiente

***Versione per 1 recipiente:**



CODICE	DESCRIZIONE	GIRI/MIN
414 001 465	Barilatrice per 1 recipiente - ¼ HP • Monofase con timer - 220 V	19
414 001 466	Barilatrice per 1 recipiente - ¼ HP • Trifase - 380 V	19
414 001 467	Barilatrice per 1 recipiente - Pneumatico	23

***Versione per 2 recipienti:**



CODICE	DESCRIZIONE	GIRI/MIN
414 001 470	Barilatrice per 2 recipienti - ¼ HP • Monofase con timer - 220 V	19
414 001 471	Barilatrice per 2 recipienti - ¼ HP • Trifase - 380 V	19
414 001 472	Barilatrice per 2 recipienti - Pneumatico	23

* Disponibili con rete perimetrale di protezione e control panel

Le immagini contenute nel presente depliant sono rappresentative e non vincolano il fornitore per la forma costruttiva e per i colori. L'azienda si riserva la facoltà di apportare modifiche e sostituire i prodotti senza nessun preavviso.





PRODOTTI PER LE EMERGENZE

15 ATTREZZATURE PER EMERGENZE E PROTEZIONE CIVILE pag. 284

16 ATTREZZATURE SPECIALI pag. 290

OTTURATORI

Gli otturatori possono essere usati per ostruire, bypassare e controllare con aria o con acqua. Gli otturatori sono una soluzione veloce ed efficace per molte situazioni, in particolare in condizioni d'emergenza per bloccare tombini e tubi e per impedire ai liquidi dannosi di fuoriuscire ed inquinare l'ambiente.

CARATTERISTICHE

- La pressione di gonfiaggio fornisce un eccellente contatto di superficie con il tubo da otturare impedendone lo spostamento
- Gli otturatori sono in grado di resistere ad una contropressione di 1,0 bar
- Gli otturatori della serie con bypass possono essere usati per aria, acqua e per controlli sottovuoto
- Le misure degli otturatori coprono un'ampia varietà di diametri
- L'alta qualità della costruzione rinforzata in gomma garantisce una lunga e sicura durevolezza
- I rilievi profilati in gomma assicurano un perfetto sigillo tra l'otturatore e la parete del tubo

OTTURATORI



CODICE	DESCRIZIONE	PRESSIONE DI GONFIAGGIO RICHIESTA	DIMENSIONE OTTURATORE SGONFIO	PESO	MISURA FILETTO ANELLO	VALVOLA DI GONFIAGGIO (DIM. FILETTO)
415 001 520	Otturatore • Ø da 40 a 70 mm	2,5 bar	Ø 35 x 195 mm	0,3 Kg	6	R 1/4"
415 001 521	Otturatore • Ø da 70 a 150 mm	2,5 bar	Ø 68 x 335 mm	0,6 Kg	6	R 1/4"
415 001 522	Otturatore • Ø da 100 a 200 mm	2,5 bar	Ø 92 x 535 mm	1,1 Kg	6	R 1/4"
415 001 523	Otturatore • Ø da 150 a 200 mm	2,5 bar	Ø 142 x 385 mm	1,8 Kg	8	R 1/4"
415 001 524	Otturatore • Ø da 150 a 300 mm	2,5 bar	Ø 142 x 575 mm	1,9 Kg	8	R 1/4"
415 001 525	Otturatore • Ø da 200 a 400 mm	2,5 bar	Ø 192 x 635 mm	3,0 Kg	8	R 1/4"
415 001 526	Otturatore • Ø da 300 a 525 mm	2,5 bar	Ø 272 x 675 mm	6,0 Kg	8	R 1/4"
415 001 527	Otturatore • Ø da 350 a 600 mm	2,5 bar	Ø 322 x 865 mm	8,4 Kg	10	R 1/4"
415 001 528	Otturatore • Ø da 375 a 750 mm	2,5 bar	Ø 342 x 1085 mm	10,9 Kg	10	R 1/4"
415 001 529	Otturatore • Ø da 500 a 800 mm	2,5 bar	Ø 472 x 1185 mm	17,3 Kg	10	R 1/4"
415 001 530	Otturatore • Ø da 500 a 1000 mm	1,5 bar	Ø 472 x 1185 mm	17,3 Kg	10	R 1/4"
415 001 531	Otturatore • Ø da 600 a 1200 mm	1,5 bar	Ø 574 x 1500 mm	39,0 Kg	10	2 x R 3/8"
415 001 532	Otturatore • Ø da 750 a 1500 mm	1,0 bar	Ø 600 x 2300 mm	65,0 Kg	10	2 x R 1/4"

OTTURATORI CON BYPASS

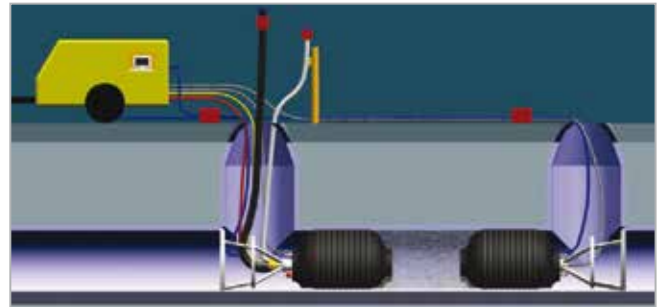

CODICE	DESCRIZIONE	PRESSIONE DI GONFIAGGIO RICHIESTA	DIMENSIONE OTTURATORE SGONFIO	PESO	MISURA FILETTO ANELLO	VALVOLA DI GONFIAGGIO (DIM. FILETTO)	MISURA Ø BYPASS
415 001 533	Otturatore con bypass • Ø da 70 a 150 mm	2,5 bar	Ø 68 x 350 mm	1,7 Kg	6	R 1/4"	1/2"
415 001 534	Otturatore con bypass • Ø da 100 a 200 mm	2,5 bar	Ø 92 x 550 mm	2,6 Kg	6	R 1/4"	1"
415 001 535	Otturatore con bypass • Ø da 150 a 200 mm	2,5 bar	Ø 142 x 420 mm	3,2 Kg	8	R 1/4"	1"
415 001 536	Otturatore con bypass • Ø da 150 a 300 mm	2,5 bar	Ø 142 x 590 mm	4,4 Kg	8	R 1/4"	1"
415 001 537	Otturatore con bypass • Ø da 200 a 400 mm	2,5 bar	Ø 192 x 635 mm	6,3 Kg	8	R 1/4"	2"
415 001 538	Otturatore con bypass • Ø da 300 a 525 mm	2,5 bar	Ø 272 x 675 mm	11,9 Kg	8	R 1/4"	2"
415 001 539	Otturatore con bypass • Ø da 350 a 600 mm	2,5 bar	Ø 322 x 865 mm	16,6 Kg	10	R 1/4"	2"
415 001 540	Otturatore con bypass • Ø da 375 a 750 mm	2,5 bar	Ø 342 x 1085 mm	19,7 Kg	10	R 1/4"	2"
415 001 541	Otturatore con bypass • Ø da 500 a 800 mm	2,5 bar	Ø 472 x 1185 mm	31,3 Kg	10	R 1/4"	2"
415 001 542	Otturatore con bypass • Ø da 500 a 1000 mm	1,5 bar	Ø 472 x 1185 mm	31,3 Kg	10	R 1/4"	2"
415 001 543	Otturatore con bypass • Ø da 600 a 1200 mm	1,5 bar	Ø 574 x 1500 mm	46,0 Kg	10	2 x R 3/8"	4"
415 001 544	Otturatore con bypass • Ø da 750 a 1500 mm	1,0 bar	Ø 600 x 2300 mm	75,0 Kg	10	2 x R 1/4"	4"

ACCESSORI PER L'UTILIZZO DI OTTURATORI



Guaina circolare a protezione degli otturatori ove l'applicazione presenti impurità tali da poterlo lesionare

CODICE	DESCRIZIONE
415 001 545	Guaina di protezione per otturatori con Ø da 350 a 600 mm
415 001 546	Guaina di protezione per otturatori con Ø da 375 a 750 mm
415 001 547	Guaina di protezione per otturatori con Ø da 500 a 1000 mm
415 001 548	Guaina di protezione per otturatori con Ø da 600 a 1200 mm
415 001 549	Guaina di protezione per otturatori con Ø da 750 a 1500 mm



Bombola aria compressa



Regolatore di pressione



Pannello di controllo

CODICE	DESCRIZIONE
415 001 550	Bombola ad aria compressa 300 bar 6 L
415 001 551	Riduttore di pressione da 300 / 200 bar a 12 bar
415 001 552	Pannello di controllo pressione da 12 bar a 2,5 bar
415 001 553	Pannello di controllo pressione da 12 bar a 1,5 bar
415 001 554	Pannello di controllo pressione da 12 bar a 1,0 bar
415 001 555	Tubo di gonfiaggio da 10 m ROSSO
415 001 556	Tubo di gonfiaggio da 10 m BLU
415 001 557	Tubo di gonfiaggio da 10 m GIALLO



Tubi di gonfiaggio

CUSCINI DI SOLLEVAMENTO ALTA PRESSIONE 8 BAR



I cuscini di sollevamento sono progettati per il sollevamento di carichi pesanti in situazioni di emergenza dalla protezione civile, VVFF, da società di manutenzione e di ingegneria in situazioni come l'estrazione di persone intrappolate, il sollevamento di mezzi di trasporto incidentati, la regolazione dell'altezza di una macchina, ecc.

Questi dispositivi di sollevamento sono disponibili in un ampio range di formati (da 1 a 65 tonnellate) con un'altezza di sollevamento fino a 500 mm e sono conformi alla norma NF EN 13731 che garantisce la sicurezza in questo tipo di operazioni.

I cuscini di sollevamento offrono numerosi vantaggi: la loro finitura antiscivolo garantisce una buona aderenza alla superficie dell'oggetto da sollevare e ne consente l'impilabilità. La pressione di gonfiaggio di 8 bar. Il cuscino è dotato di una valvola autosigillante che ne impedisce lo sgonfiamento.

CODICE	DESCRIZIONE	CAPACITÀ DI SOLLEVAMENTO	ALTEZZA MASSIMA DI SOLLEVAMENTO
415 004 300	Cuscini di sollevamento alta pressione 8 bar • 150 x 150 x h 25 mm	1000 Kg	90 mm
415 004 301	Cuscini di sollevamento alta pressione 8 bar • 200 x 200 x h 25 mm	3.000 Kg	115 mm
415 004 302	Cuscini di sollevamento alta pressione 8 bar • 300 x 300 x h 25 mm	6.000 Kg	175 mm
415 004 303	Cuscini di sollevamento alta pressione 8 bar • 380 x 380 x h 25 mm	10.000 Kg	220 mm
415 004 304	Cuscini di sollevamento alta pressione 8 bar • 420 x 420 x h 25 mm	14.000 Kg	245 mm
415 004 305	Cuscini di sollevamento alta pressione 8 bar • 510 x 510 x h 25 mm	19.000 Kg	295 mm
415 004 306	Cuscini di sollevamento alta pressione 8 bar • 560 x 560 x h 25 mm	24.000 Kg	320 mm
415 004 307	Cuscini di sollevamento alta pressione 8 bar • 1000 x 320 x h 25 mm	24.000 Kg	215 mm
415 004 308	Cuscini di sollevamento alta pressione 8 bar • 620 x 620 x h 25 mm	30.000 Kg	345 mm
415 004 309	Cuscini di sollevamento alta pressione 8 bar • 750 x 750 x h 25 mm	43.000 Kg	410 mm
415 004 310	Cuscini di sollevamento alta pressione 8 bar • 840 x 840 x h 25 mm	54.000 Kg	465 mm
415 004 311	Cuscini di sollevamento alta pressione 8 bar • 920 x 920 x h 25 mm	65.000 Kg	515 mm



ACCESSORI PER L'UTILIZZO DI CUSCINI DI SOLLEVAMENTO



Tubi di gonfiaggio

CODICE	DESCRIZIONE
415 004 312	Pannello di controllo una via 1/4" 8bar
415 004 313	Pannello di controllo due vie 1/4" 8bar
415 004 314	Tubo di gonfiaggio 5 mt ROSSO
415 004 315	Tubo di gonfiaggio 10 mt ROSSO
415 004 316	Tubo di gonfiaggio 5 mt BLU
415 004 317	Tubo di gonfiaggio 10 mt BLU
415 004 318	Tubo di gonfiaggio 5 mt GIALLO
415 004 319	Tubo di gonfiaggio 10 mt GIALLO
415 004 320	Regolatore di pressione 200 bar / 10 bar

CUSCINI DI SOLLEVAMENTO MEDIA PRESSIONE 1 BAR



Trovano il loro impiego nelle situazioni di sollevamento e salvataggio, possono essere utilizzati in circostanze difficili come incidenti stradali o aerei, nel crollo di tunnel, ponti, impalcature o dove i metodi convenzionali di sollevamento non possono essere applicati o richiedono procedure di preparazione troppe lunghe. Con questo tipo di cuscini viene garantita una buona funzionalità anche su terreni molli, sconnessi, coperti da neve o da ghiaccio.

CARATTERISTICHE

- Costruiti con materiali che garantiscono un alto livello di sicurezza durante l'utilizzo
- La parte superiore ed inferiore del cuscino è costituita da uno strato di gomma rinforzata con tessuto che ne garantisce un'ottima resistenza alla lacerazione
- La parte gonfiabile è realizzata con tessuto in poliamide con un fattore di sicurezza 3/4 volte la pressione di esercizio (pressione di utilizzo / pressione di scoppio)



CODICE	DESCRIZIONE	SPESSORE	ALTEZZA MASSIMA DI SOLLEVAMENTO	CAPACITÀ DI SOLLEVAMENTO
415 001 578	Kit 2 cuscini di sollevamento media pressione 1 bar Ø 610 mm	50 mm	430 mm	2.976 Kg
415 001 579	Kit 2 cuscini di sollevamento media pressione 1 bar Ø 760 mm	50 mm	590 mm	4.650 Kg
415 001 580	Kit 2 cuscini di sollevamento media pressione 1 bar Ø 910 mm	50 mm	610 mm	6.694 Kg
415 001 581	Kit 2 cuscini di sollevamento media pressione 1 bar Ø 1220 mm	100 mm	1000 mm	11.902 Kg



CODICE	DESCRIZIONE
415 001 582	Sacco per il trasporto di 2 cuscini con Ø 610 mm
415 001 583	Sacco per il trasporto di 2 cuscini con Ø 760 mm
415 001 584	Sacco per il trasporto di 2 cuscini con Ø 910 mm
415 001 585	Sacco per il trasporto di 2 cuscini con Ø 1220 mm
415 001 586	Tubo di gonfiaggio da 5 m GIALLO
415 001 587	Tubo di gonfiaggio da 5 m ROSSO
415 001 588	Controller doppio 1 bar
415 001 589	Controller punto morto 1 bar
415 001 590	Riduttore di pressione

CISTERNE FLESSIBILI PER ACQUE POTABILI



Cisterne flessibili adatte a stoccare piccole o grandi quantità di acque potabili. Non sono soggette ad essiccamento, evaporazione e corrosione e sono dotate di grande robustezza meccanica. 4 anelli in acciaio agli angoli. Il colore è in funzione della disponibilità. Resistenza da -10°C + 60°C.

CARATTERISTICHE

- 2 valvole a sfera complete in PVC
- 1 valvola troppo pieno

CODICE	DESCRIZIONE	CAPACITÀ
415 001 475	Cisterna flessibile per acque potabili • 1480 x 2750 x h 400 mm	1 m ³
415 001 477	Cisterna flessibile per acque potabili • 2300 x 2960 x h 450 mm	2 m ³
415 001 479	Cisterna flessibile per acque potabili • 2850 x 2960 x h 600 mm	3 m ³
415 001 481	Cisterna flessibile per acque potabili • 2960 x 3300 x h 650 mm	4 m ³
415 001 483	Cisterna flessibile per acque potabili • 2960 x 3900 x h 700 mm	5 m ³
415 001 485	Cisterna flessibile per acque potabili • 2960 x 6200 x h 900 mm	10 m ³
415 001 487	Cisterna flessibile per acque potabili • 4400 x 5300 x h 1000 mm	15 m ³
415 001 489	Cisterna flessibile per acque potabili • 4400 x 6500 x h 1100 mm	20 m ³
415 001 491	Cisterna flessibile per acque potabili • 4400 x 7600 x h 1250 mm	25 m ³
415 001 493	Cisterna flessibile per acque potabili • 5920 x 6700 x h 1250 mm	30 m ³
415 001 495	Cisterna flessibile per acque potabili • 5920 x 7200 x h 1300 mm	35 m ³
415 001 497	Cisterna flessibile per acque potabili • 5920 x 8600 x h 1400 mm	45 m ³
415 001 499	Cisterna flessibile per acque potabili • 5920 x 9400 x h 1400 mm	50 m ³
415 001 501	Cisterna flessibile per acque potabili • 5920 x 10500 x h 1500 mm	60 m ³
415 001 503	Cisterna flessibile per acque potabili • 7400 x 9100 x h 1550 mm	70 m ³
415 001 505	Cisterna flessibile per acque potabili • 7400 x 10300 x h 1550 mm	80 m ³

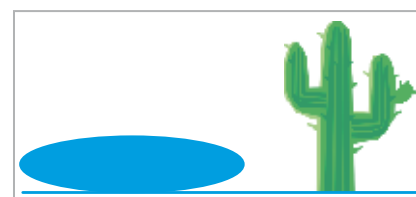
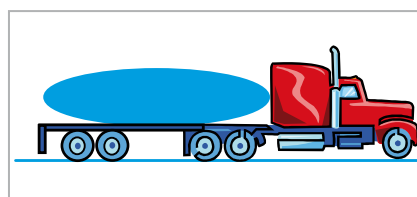
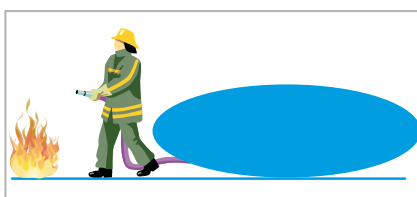

SERBATOI FLESSIBILI AUTOPORTANTI



Serbatoio flessibile autoportante a sezione circolare con bordo superiore galleggiante. Costruito in tessuto poliestere extraforte rivestito con plastomeri. Serbatoio adatto al contenimento di acqua; pratico in quanto è facilmente ripiegabile e immagazzinabile in spazi ridotti, completo di valvola da 2 pollici per il carico e lo scarico con portagomma da 60 mm e kit di riparazione. Disponibili di altre capacità.

CODICE	DESCRIZIONE	CAPACITÀ
415 004 255	Serbatoio flessibile autoportante Ø alto 1.10 m • Ø fondo 2.00 m • H pieno 0.85 m	2000 L
415 004 256	Serbatoio flessibile autoportante Ø alto 1.40 m • Ø fondo 2.80 m • H pieno 1 m	5000 L
415 004 257	Serbatoio flessibile autoportante Ø alto 2.70 m • Ø fondo 3.90 m • H pieno 1 m	10000 L

SERBATOIO FLESSIBILE CON ARMATURA



Serbatoio flessibile con armatura a sezione rettangolare. Costruito in tessuto poliestere extraforte rivestito con plastomeri, supportato da un telaio metallico di facile assemblaggio. Serbatoio adatto al contenimento di acqua e fanghi bentonitici; pratico in quanto è facilmente ripiegabile e immagazzinabile in spazi ridotti, completo di valvola da 2 pollici per il carico e lo scarico con portagomma da 60 mm e kit di riparazione. Disponibili di altre capacità.

CODICE	DESCRIZIONE	CAPACITÀ
415 004 258	Serbatoio flessibile con armatura • 1.35 x 1.35 x h 1.10 m	2000 L
415 004 259	Serbatoio flessibile con armatura • 2.35 x 2.35 x h 1.10 m	5000 L
415 004 260	Serbatoio flessibile con armatura • 3.00 x 3.00 x h 1.10 m	10000 L

VASCHE DI LAVAGGIO IN LDPE

Le vasche di lavaggio permettono di togliere residui oleosi, incrostazioni e sporcizia dai pezzi e componenti meccanici, durante i lavori di manutenzione ordinari e straordinari di macchine utensili e attrezzature meccaniche.

Queste operazioni permettono l'aumento dell'efficienza delle macchine e la conseguente riduzione dei rischi correlati all'utilizzo delle stesse, in ottemperanza con il D.Lgs. 81/08.

Le VASCHE DI LAVAGGIO IN LDPE lavorano senza solventi e consentono di ottemperare ai requisiti stringenti delle normative sui solventi:

- Direttiva 1999/13/CE
- Direttiva 2004/2/CE
- D.M. n.44 del 16 gennaio 2004

Lo sgrassaggio water-based utilizza la tecnologia dei microorganismi naturali e lavora senza alcun solvente o sgrassante a freddo, preservando quindi l'operatore e l'ambiente dalle emissioni pericolose e volatili. La biodegradazione degli oli garantisce una lunga vita del bagno. Zero sostanze pericolose, zero merci pericolose, zero rischi di incendio e fiamme. Equipaggiata con un sistema flessibile di un tubo in gomma con pennello e di un rubinetto flat.



416 002 495



416 002 496



CODICE	DESCRIZIONE	H PIANO DI LAVORO	CAPACITÀ	ALIMENTAZIONE
416 002 495	Vasca di lavaggio in LDPE (Larg. x Prof.) 730 x 520 mm	910 - 980 mm	90 L	230 V - 50 Hz
416 002 496	Vasca di lavaggio in LDPE (Larg. x Prof.) 810 x 520 mm	860 - 1030 mm	100 L	230 V - 50 Hz

LIQUIDO DI LAVAGGIO

Liquido detergente dermatologicamente testato, scioglie ed elimina dai pezzi da detergere oli di lavorazione, lubrificanti per il taglio, prodotti per la protezione dalla corrosione, grassi leggeri e simili, sporco e particelle di sporco.

Pronto all'uso, elimina il rischio di diluizione scorretta e variazioni di qualità, nonché la necessità di analizzare regolarmente il bagno di lavaggio. Essendo un liquido a base d'acqua non perfora le superfici; può essere usato per la pulizia di qualsiasi materiale, dalla plastica all'acciaio.

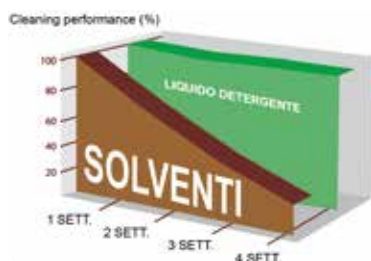

CODICE	DESCRIZIONE	CONFEZIONE
416 002 505	Liquido detergente per vasche di lavaggio	20 L

NEBULIZZATORI IN ACCIAIO VERNICIATO



416 001 600

416 001 601



416 001 602

Serbatoi in acciaio verniciato per la nebulizzazione di detersivi, oli lubrificanti a bassa densità.

Funzionamento autonomo dopo immissione di aria compressa da 3 a 7 bar.

Portata dipendente dall'ugello utilizzato.

Tutti i modelli adottano una valvola tarata a max. 7 bar .

Attacco: M 1/4" BSP.

CODICE	DESCRIZIONE	CAPACITÀ	PRESSIONE MASSIMA
416 001 600	Nebulizzatore in acciaio verniciato 400 x 310 x h 700 mm	16 L	7 bar
416 001 601	Nebulizzatore in acciaio verniciato 370 x 340 x h 820 mm	24 L	7 bar
416 001 602	Nebulizzatore in acciaio verniciato 400 x 430 x h 1020 mm	40 L	5 bar

NEBULIZZATORI IN ACCIAIO INOX AISI 304



416 001 603

416 001 604



416 001 605

Serbatoi in acciaio INOX per la nebulizzazione di detersivi, oli lubrificanti a bassa densità.

Funzionamento autonomo dopo immissione di aria compressa da 3 a 7 bar.

Portata dipendente dall'ugello utilizzato.

Tutti i modelli adottano una valvola tarata a max. 7 bar.

Attacco: M 1/4" BSP.

CODICE	DESCRIZIONE	CAPACITÀ	PRESSIONE MASSIMA
416 001 603	Nebulizzatore in acciaio INOX AISI 304 Tubo in poliuretano • 400 x 310 x h 700 mm	24 L	7 bar
416 001 604	Nebulizzatore in acciaio INOX AISI 304 Tubo spiralato • 370 x 340 x h 820 mm	24 L	7 bar
416 001 605	Nebulizzatore in acciaio INOX AISI 304 Tubo spiralato • 400 x 430 x h 1020 mm	40 L	5 bar

NEBULIZZATORI IN POLIETILENE



416 002 526



416 002 527
416 002 528

Nebulizzatori manuali adatti per una vasta gamma di prodotti chimici industriali / agenti sgrassanti e altri liquidi compresi oli, kerosene, prodotti chimici e solventi compatibili con polietilene a bassa densità. Tutti i nebulizzatori sono dotati di valvola limitatrice di pressione, lancia in acciaio INOX telescopica e ugello regolabile.

CODICE	DESCRIZIONE	CAPACITÀ	PRESSIONE
416 002 526	Nebulizzatore in polietilene 220 x 220 x h 570 mm	9 L	0,4 MPa
416 002 527	Nebulizzatore in polietilene a zaino 410 x 170 x h 610 mm	16 L	0,3 MPa
416 002 528	Nebulizzatore in polietilene a zaino 410 x 200 x h 610 mm	20 L	0,3 MPa



416 003 951



416 003 952

CODICE	DESCRIZIONE	CAPACITÀ
416 003 951	Nebulizzatore in polietilene • 100 x 100 x h 220 mm	0,5 L
416 003 952	Nebulizzatore in polietilene • 115 x 115 x h 275 mm	1 L



Contenitore dotato di ruote posteriore per facilitarne lo spostamento. Pompa elettrica a membrana 12V, portata 8,3 l/min, pressione massima 4.8 bar. Ciclo di lavoro continuo, pressostato Honeywell MICRO SWITCH™. Membrana in Santoprene™ e valvole in Viton® resistente agli agenti chimici. 4,5 m di tubo. Lancia di erogazione in alluminio con pistola. Portata 9m in orizzontale + 6m in verticale. Cavo elettrico con pinze per il collegamento alla batteria di alimentazione (esempio batteria del mezzo), e interruttore.

CODICE	DESCRIZIONE	CAPACITÀ
416 004 500	Nebulizzatore elettrico carrellato • 460 x 360 x h 900 mm	55 L
416 004 501	Nebulizzatore elettrico carrellato • 440 x 450 x h 1100 mm	110 L

PROGETTAZIONI SPECIALI

Cisterne flessibili per il contenimento di acque non potabili con agganci rapidi e oblò di ispezione per le emergenze.



PROGETTAZIONI SPECIALI







PRODOTTI PER LA SICUREZZA E LA MANUTENZIONE

17	PROTEZIONI PER SUPERFICI INTERNE O ESTERNE	pag. 296
	SISTEMI DI BLOCCAGGIO	pag. 305
18	STAMPANTI PER ETICHETTATURE	pag. 307
	SEGNALETICA DI SICUREZZA	pag. 309

POTHOLESS

 **PRODOTTO AIRBANK**



Il nuovo conglomerato bituminoso da utilizzare a freddo a base di fibre strutturali per interventi urgenti di manutenzione

Differente nei materiali costituenti, POTHOLESS è il primo conglomerato bituminoso a freddo realizzato con bitume modificato con plastomeri/polimeri e fibre sintetiche strutturali opportunamente mescolati con graniglia prevalentemente basaltica (pezzatura 0/8 mm) durante un processo del tutto singolare; tutto ciò, oltre ad attribuirgli performance assolutamente pregiate a fronte di un'estrema semplicità di impiego, gli conferisce anche un'insolita ma ricercata opacità. Questa opacità garantisce prestazioni differenti rispetto ai prodotti concorrenti: è infatti questa la caratteristica che, al momento dell'apertura al traffico veicolare, permette a POTHOLESS di non aderire ai pneumatici, evitando i consueti e non graditi fenomeni di sgranamento e di dispersione della graniglia sul manto stradale; al contempo, è la proprietà che fa scaturire un solido legame tra le particelle di conglomerato.

 **POTHOLESS®**
ECO-ASFALTO A FREDDO

PUNTI DI FORZA

- Eco-asfalto in quanto prodotto con processo a freddo senza immissione di CO₂ nell'atmosfera
- Immediata aderenza all'asfalto pre-esistente
- Di facile stesura, non necessita di particolari attrezzature
- Non aderisce ai pneumatici dei veicoli

UTILIZZO

- Strade
- Autostrade
- Marciapiedi
- Cortili
- Rampe
- Parcheggi

CARATTERISTICHE

- Di facile utilizzo (a freddo e livellando con pala o badile)
- Si integra all'asfalto pre-esistente senza sgranarsi
- Utilizzabile anche a basse temperature
- Resistente alle intemperie (ghiaccio, neve e abbondanti piogge)
- Stoccaggio fino a 6/8 mesi

CODICE	DESCRIZIONE	CONFEZIONAMENTO
417 001 569	Eco-asfalto a freddo POTHOLESS	Sacco da 25 Kg
417 001 570		60 sacchi da 25 Kg



GUARDA IL VIDEO



Le immagini contenute nel presente depliant sono rappresentative e non vincolano il fornitore per la forma costruttiva e per i colori. L'azienda si riserva la facoltà di apportare modifiche e sostituirle i prodotti senza nessun preavviso.

ICELESS

 **PRODOTTO AIRBANK**



Sciogli neve e ghiaccio che rispetta strade, auto e ambiente: la comodità del sale, senza i suoi svantaggi

Per fronteggiare il problema del ghiaccio sulle strade, il sale è stato fino ad ora la soluzione più utilizzata.

Ma quali conseguenze può provocare il suo impiego durante la stagione invernale? Il sale è un elemento corrosivo, pertanto l'utilizzo di quantità ingenti possono danneggiare le pavimentazioni in particolar modo l'asfalto. Questo comporterà come ogni anno la formazione di buche sulle nostre strade e di conseguenza l'impiego di costi aggiuntivi per il mantenimento ed il ripristino delle superfici.

Il sale corrode i metalli quindi favorisce la formazione di ruggine sui fondi delle auto, cerchi in lega, carrozzerie danneggiando perfino le strutture metalliche del cemento armato. Ogni carrellino in dotazione avrà guarnizione e serratura.



Baule in polietilene
cod. 413 001 357 pag. 250

PUNTI DI FORZA

- *ICELESS assicura ottime prestazioni fino ad una temperatura di -28°C (Il SALE invece garantisce la propria azione fino ad una temperatura di -1°C)*
- *ICELESS non danneggia l'asfalto eliminando i costi di ripristino e manutenzione*
- *(Il SALE comune è invece molto corrosivo e danneggia l'asfalto)*
- *ICELESS rispetto al sale, ha una velocità di reazione tre volte superiore (Il SALE invece ha un effetto diserbante)*



Carrellino
413 004 324 pag. 250

UTILIZZO

- Strade
- Autostrade
- Marciapiedi
- Cortili
- Rampe
- Parcheggi
- Camminatoi

CARATTERISTICHE

- Non è dannoso per l'ambiente
- Non danneggia l'asfalto e l'auto
- Agisce fino ad una temperatura di -28°C
- Non inquina le falde acquifere
- Di facile utilizzo
- Velocità di reazione 3 volte superiore al sale

CODICE	DESCRIZIONE	CONFEZIONAMENTO
417 002 602	Sciogli neve e ghiaccio ecologico ICELESS	Sacco da 25 Kg
417 002 603		40 sacchi da 25 Kg



Le immagini contenute nel presente dépliant sono rappresentative e non vincolano il fornitore per la forma costruttiva e per i colori. L'azienda si riserva la facoltà di apportare modifiche e sostituire i prodotti senza nessun preavviso.

ICELESS LIQUIDO

 **PRODOTTO AIRBANK**



Barriera per ghiaccio e neve

ICELESS LIQUIDO è un liquido a base di Cloruro di Calcio studiato per essere utilizzato sia come antighiaccio che de-ghiacciante. È applicabile in tutti i settori dove la neve e il ghiaccio possono recare disagi alle persone e ai macchinari. Gli usi più frequenti avvengono su marciapiedi, strade, ponti, passerelle, scivoli, aree di sosta, viali, piazze, parchi e su tutte le aree di transito sia pedonali che carrabili. Va spruzzato sulle pavimentazioni esterne prima delle precipitazioni nevose per prevenire la formazione di ghiaccio ed agisce da barriera tra la superficie trattata e la neve, evitando la formazione di ghiaccio. Questo permette una facile rimozione meccanica della neve, impedendole di fare presa sulla superficie.

PUNTI DI FORZA

- ICELESS LIQUIDO è pronto all'uso *(Il SALE invece è un elemento corrosivo e danneggia l'asfalto)*
- ICELESS LIQUIDO non danneggia l'asfalto eliminando i costi di ripristino e manutenzione
- ICELESS LIQUIDO agisce fino a -20°

UTILIZZO

- Strade
- Autostrade
- Marciapiedi
- Cortili
- Rampe
- Parcheggi
- Camminatoi

CARATTERISTICHE

- Aspetto: liquido con lieve opalescenza
- Colore: incolore
- Titolo: CaCl₂ 35%
- pH: 8

CODICE	DESCRIZIONE	CONFEZIONAMENTO
417 003 082	Barriera per ghiaccio e neve ICELESS	Tanica da 25 Kg
417 003 081		Fusto da 250 Kg



Le immagini contenute nel presente depliant sono rappresentative e non vincolano il fornitore per la forma costruttiva e per i colori. L'azienda si riserva la facoltà di apportare modifiche e sostituirle i prodotti senza nessun preavviso.

PASSATOIE

PASSATOIA SERIE "LEGGERA"

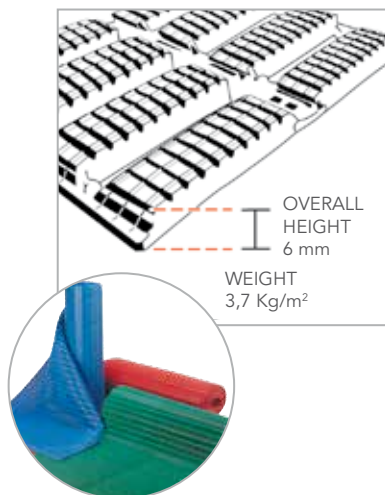

È leggera, economica e confortevole, morbida sotto ai piedi e decorativa. Facile da arrotolare quando si fanno le pulizie ed è ideale per bar e aree di catering, dove possono verificarsi sversamenti occasionali. Grandi prestazioni grazie alla superficie antiscivolo e al disegno a griglia aperta per un efficace drenaggio dei liquidi.

CODICE	DESCRIZIONE	SPESSORE	COLORE
417 001 662	Passatoia serie leggera • 600 mm x 10 m	6 mm	Verde
417 001 663	Passatoia serie leggera • 910 mm x 10 m	6 mm	
417 001 665	Passatoia serie leggera • 600 mm x 10 m	6 mm	Blu
417 001 666	Passatoia serie leggera • 910 mm x 10 m	6 mm	
417 001 668	Passatoia serie leggera • 600 mm x 10 m	6 mm	Rossa
417 001 669	Passatoia serie leggera • 910 mm x 10 m	6 mm	

PASSATOIA SERIE "MEDIA"

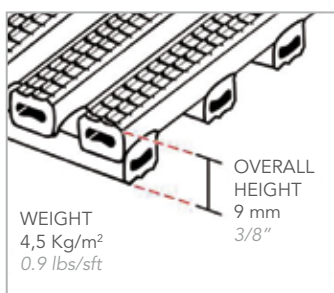

Il disegno a griglia aperta e l'altezza di 9 mm fanno fronte in modo efficace alla dispersione di acqua e sversamenti. La struttura tubolare a doppio strato offre eccellente comfort e isolamento là dove il freddo o la superficie dura sono un problema, specialmente dove i lavoratori devono restare in piedi per lunghi periodi.

CODICE	DESCRIZIONE	SPESSORE	COLORE
417 001 671	Passatoia serie media • 500 mm x 10 m	9 mm	Nera
417 001 672	Passatoia serie media • 750 mm x 10 m	9 mm	
417 001 673	Passatoia serie media • 1000 mm x 10 m	9 mm	

PASSATOIA SERIE "PESANTE"

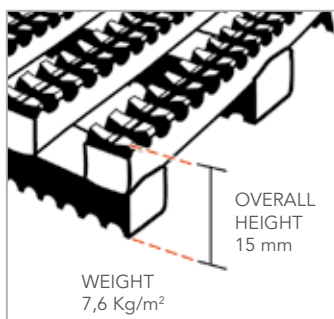

Questa passatoia ha ottenuto la classe più alta di antiscivolosità (DIN 51130) in Inghilterra, grazie al disegno della sua struttura. Eccellenti caratteristiche antiscivolo e di drenaggio dei liquidi (in conformità agli standards inglesi DIN più elevati). Il particolare disegno a griglia aperta semplifica la rimozione di liquidi e detriti. È igienica, facile da pulire, offre un ottimo effetto ammortizzatore e ha proprietà termiche ed antirumore. È costituita da due strati di PVC flessibile, non poroso, che sono saldati insieme per ottenere giunture extra forti.

CODICE	DESCRIZIONE	SPESSORE	COLORE
417 001 674	Passatoia serie pesante • 600 mm x 10 m	15 mm	Nera
417 001 675	Passatoia serie pesante • 910 mm x 10 m	15 mm	
417 001 676	Passatoia serie pesante • 1220 mm x 10 m	15 mm	
417 001 677	Passatoia serie pesante • 600 mm x 10 m	15 mm	Blu
417 001 678	Passatoia serie pesante • 910 mm x 10 m	15 mm	
417 001 679	Passatoia serie pesante • 1220 mm x 10 m	15 mm	
417 001 680	Passatoia serie pesante • 600 mm x 10 m	15 mm	Rossa
417 001 681	Passatoia serie pesante • 910 mm x 10 m	15 mm	
417 001 682	Passatoia serie pesante • 1220 mm x 10 m	15 mm	

Le immagini contenute nel presente dépliant sono rappresentative e non vincolano il fornitore per la forma costruttiva e per i colori. L'azienda si riserva la facoltà di apportare modifiche e sostituire i prodotti senza nessun preavviso.

STUOIA PER INDUSTRIA ALIMENTARE

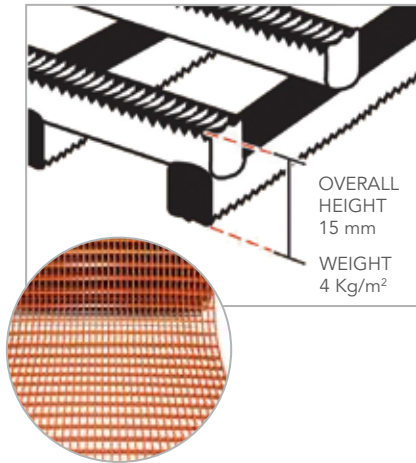

Costruita con materiale di altissima qualità. Eccellenti caratteristiche antiscivolo. Il materiale è trattato con prodotti antibatterici e fungini, quindi idonea all'utilizzo nell'industria alimentare.

Caratterizzata da una trama a maglia larga per miglior drenaggio dei liquidi è anche resistente alla corrosione provocata dai grassi animali.

CODICE	DESCRIZIONE	SPESSORE	COLORE
417 003 795	Stuoia pe industria alimentare - 600 mm x 5 m	15 mm	Terracotta

TAPPETI

TAPPETO E STUOIA ANTIFATICA SERIE "LEGGERA"

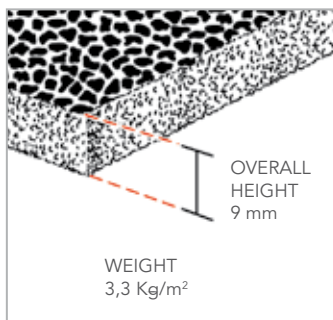

Antistatico.

Composto di schiuma ad alta densità molecolare con proprietà di "elasticità" fino a 4 volte superiori alle passatoie standard in schiuma.

Migliora le condizioni lavorative nel caso di lunghe permanenze in piedi.

Anche i componenti lasciati accidentalmente cadere eviteranno eventuali danni.

CODICE	DESCRIZIONE	SPESSORE	COLORE
417 001 685	Tappeto antifatica serie leggera • 600 x 910 mm	9 mm	Grigio
417 001 686	Tappeto antifatica serie leggera • 910 x 1500 mm	9 mm	
417 001 687	Tappeto antifatica serie leggera • 910 x 3000 mm	9 mm	
417 001 688	Tappeto antifatica serie leggera • 600 x 910 mm	9 mm	Blu
417 001 689	Tappeto antifatica serie leggera • 910 x 1500 mm	9 mm	
417 001 690	Tappeto antifatica serie leggera • 910 x 3000 mm	9 mm	

CODICE	DESCRIZIONE	SPESSORE	COLORE
417 001 683	Stuoia antifatica serie leggera • 910 mm x 18 m	9 mm	Grigio
417 001 684	Stuoia antifatica serie leggera • 910 mm x 18 m	9 mm	Blu

TAPPETO E STUOIA ANTIFATICA SERIE "ECO"

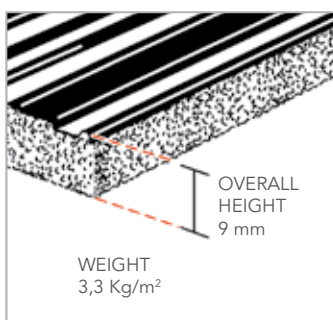

Una passatoia conveniente, robusta, anti-fatiga a composizione in schiuma di PVC a cella chiusa con superficie antiscivolo costoluta per utilizzo leggero. Riduce anche il rumore da impatto e protegge gli oggetti lasciati accidentalmente cadere.

CODICE	DESCRIZIONE	SPESSORE	COLORE
417 001 697	Tappeto antifatica serie ECO • 600 x 910 mm	9 mm	Grigio
417 001 698	Tappeto antifatica serie ECO • 910 x 1500 mm	9 mm	
417 001 699	Tappeto antifatica serie ECO • 910 x 3000 mm	9 mm	

CODICE	DESCRIZIONE	SPESSORE	COLORE
417 001 700	Stuoia antifatica serie ECO • 910 mm x 18 m	9 mm	Grigio

TAPPETO ANTIFATICA SERIE "MEDIA"

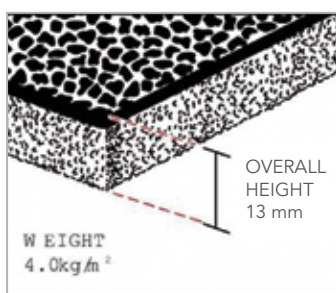

Una passatoia conveniente, robusta, anti-fatica a cella chiusa con uno strato antiscivolo a grani e buona resistenza all'usura.

Schiuma di PVC più spessa per una migliore confortevolezza e durata.

Riduce il rumore da impatto e protegge gli oggetti lasciati accidentalmente cadere.

CODICE	DESCRIZIONE	SPESSORE	COLORE
417 003 319	Tappeto antifatica serie "media" • 600 x 910 mm	13 mm	Grigio
417 003 320	Tappeto antifatica serie "media" • 910 x 1500 mm	13 mm	
417 003 321	Tappeto antifatica serie "media" • 910 x 3000 mm	13 mm	

TAPPETO E STUOIA ANTIFATICA SERIE "PESANTE"

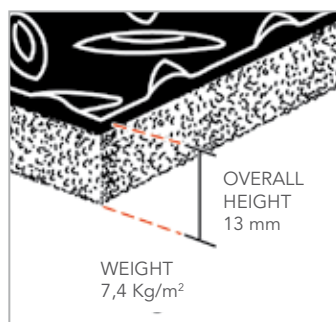

Passatoia multifunzione, anti-fatica composta da schiuma fusa termicamente con una superficie di rivestimento robusta, antiscivolo, con disegno a scacchi. Resistente ai prodotti chimici, all'olio e agli acidi.

CODICE	DESCRIZIONE	SPESSORE	COLORE
417 001 691	Tappeto antifatica serie pesante • 600 x 910 mm	13 mm	Nero
417 001 692	Tappeto antifatica serie pesante • 910 x 1500 mm	13 mm	
417 001 693	Tappeto antifatica serie pesante • 910 x 3000 mm	13 mm	

CODICE	DESCRIZIONE	SPESSORE	COLORE
417 001 694	Stuoia antifatica serie pesante • 910 mm x 18 m	13 mm	Nero
417 001 696	Stuoia antifatica serie pesante • 910 mm x 18 m	13 mm	Nero con bande perimetrali gialle

TAPPETO ANTIFATICA E ANTISCINTILLA

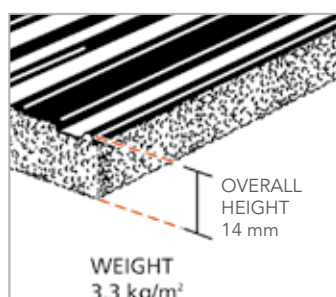

Passatoia antistatica e antiscivolo composta di due strati di gomma.

Resistente al calore e adatta in presenza di scintille e frammenti di metallo caldo.

CODICE	DESCRIZIONE	SPESSORE	COLORE
417 003 322	Tappeto antifatica e antiscintilla • 600 x 910 mm	14 mm	Nero
417 003 323	Tappeto antifatica e antiscintilla • 910 x 1500 mm	14 mm	

TAPPETO DECONTAMINANTE



Tappeto decontaminante con indicatore numerico da applicare sui pavimenti per la rimozione dello sporco da scarpe e ruote di carrelli.

CARATTERISTICHE

- Materiale LDPE
- Colore Blu
- Confezione Scatole di cartone con 8 pezzi con 30 strati per ciascun tappeto.
- Caratteristiche Spessore 50 micron \pm 10%
- Adesivo 6 g/mq \pm 1 g/mq
- Indicatore da 30 a 1
- Agente batteriostatico Acetato di etile
- Battericida Isotiazolina

Stoccaggio: I tappeti decontaminanti devono essere stoccati tassativamente in posizione orizzontale e possibilmente sigillati e protetti dal contatto con aria e polvere in luogo asciutto pulito e lontano da fonti di calore diretto. Si raccomanda di porre attenzione alla prevenzione dell'alterazione del potere adesivo che si produrrebbe qualora la confezione fosse lasciata aperta e a contatto con l'umidità o l'eccessivo calore.

Note: Latex free – Il materiale non produce diossine in caso di incenerimento

CODICE	DESCRIZIONE	CONFEZIONAMENTO
417 004 474	Tappeto decontaminante con indicatore numerico 90 x 115 cm	8 tappeti da 30 fogli cad.

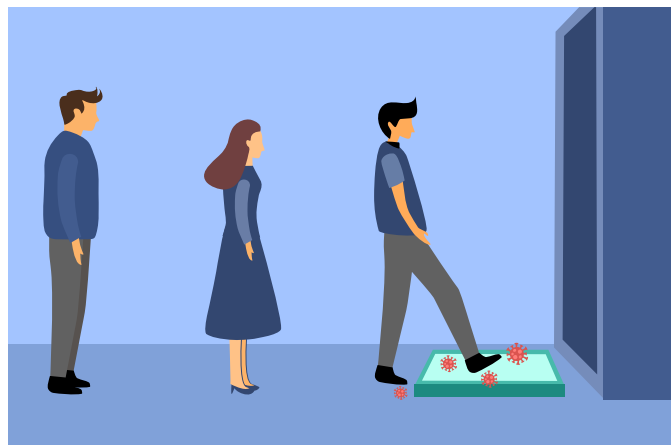

Le immagini contenute nel presente depliant sono rappresentative e non vincolano il fornitore per la forma costruttiva e per i colori. L'azienda si riserva la facoltà di apportare modifiche e sostituirle i prodotti senza nessun preavviso.

PEDANE PASSACAVO



Pedane passacavo in gomma con coperchio ribaltabile in gomma antiscivolo di colore giallo ad alta visibilità.

Pedane passacavo a 2 canali: portata 3000 Kg.

Pedane passacavo a 3 canali: portata 5000 Kg.

CODICE	DESCRIZIONE	DIMENSIONI CANALINE
417 003 062	Pedana passacavo 2 canali • 1000 x 250 x h 35 mm	20 x 30 mm
417 003 063	Angolo per pedana 2 canali • Sezione angolare 30°	20 x 30 mm
417 002 946	Pedana passacavo 3 canali • 960 x 600 x h 75 mm	55 x 50 mm 68 x 50 mm 68 x 50 mm
417 003 061	Angolo per pedana 3 canali • Sezione angolare 45° (Conf. 2 pz.)	55 x 50 mm 68 x 50 mm 68 x 50 mm



Le immagini contenute nel presente depliant sono rappresentative e non vincolano il fornitore per la forma costruttiva e per i colori. L'azienda si riserva la facoltà di apportare modifiche e sostituire i prodotti senza nessun preavviso.

DROPLESS

 **PRODOTTO AIRBANK**



 **DROPLESS®**
LIQUIDO PER RENDERE LE
SUPERFICI IDRO-OLEOREPELLENTI

Liquido per rendere le superfici idro-oleorepellenti

DROPLESS è un prodotto nanotecnologico di ultima generazione per il trattamento idro-oleorepellente protettivo e duraturo per qualsiasi tipo di superficie porosa.

Dopo aver applicato il prodotto le superfici e le attrezzature trattate saranno più maneggevoli perché più pulite e anche più sicure.

Il prodotto è pronto all'uso e si applica con pennello o con rullo o con irroratori tipo airless; la superficie da trattare deve essere pulita, ben asciutta e priva di grassi prima del trattamento. Il dosaggio è in funzione della porosità e rugosità della superficie, indicativamente se ne utilizzano da 30 a 80 ml/m² e il tempo di asciugatura è di circa 24 ore a temperatura ambiente, temperature superiori potrebbero accelerare il tempo di indurimento.

PUNTI DI FORZA

- Rende le superfici idro-oleorepellenti
- Repellenza allo sporco
- Resiste alle intemperie
- Facile applicazione
- Biocompatibile
- Resistenza agli UV
- Permanente
- Traspirante

UTILIZZO

- Pietre naturali di ogni tipo
- Mattoni faccia a vista
- Calcestruzzo
- Blocchetti in cemento
- Attrezzi da lavoro
- Tessuti
- Legname non trattato
- Pavimentazioni porose
- Rivestimenti esterni di fabbricati

CARATTERISTICHE

- Consistenza: liquida
- Colore: trasparente
- Temperatura d'applicazione: da +5°C a +35°C
- Solubilità: emulsionabile in acqua

CODICE	DESCRIZIONE	CONFEZIONAMENTO
408 002 808	Liquido per rendere le superfici idro-oleorepellenti DROPLESS	Tanica da 5 L
408 002 809		Tanica da 25 L
417 002 989	Kit espositore DROPLESS	9 Spruzzatori da 500 ml



417 002 989



GUARDA IL VIDEO



Le immagini contenute nel presente depliant sono rappresentative e non vincolano il fornitore per la forma costruttiva e per i colori. L'azienda si riserva la facoltà di apportare modifiche e sostituirle i prodotti senza nessun preavviso.

BLOCCAGGIO VALVOLE

BLOCCAGGIO VALVOLE A SFERA IN POSIZIONE CHIUSA



Il bloccaggio consente solo la posizione chiusa ad angolo retto per valvole con comando a leva. Da utilizzare assieme ad un lucchetto di chiusura.

CODICE	DESCRIZIONE	ALTEZZA ANSA LUCCHETTO	Ø MAX ANSA LUCCHETTO
800 065 666	Bloccaggio valvole a sfera in nylon larghezza Leva 6-25 mm	25 mm	7,5 mm
800 065 692	Bloccaggio valvole a sfera in acciaio larghezza Leva 6-25 mm	19 mm	10 mm
800 065 669	Bloccaggio valvole a sfera in acciaio larghezza Leva 36-76 mm	19 mm	7,5 mm
800 065 693	Bloccaggio valvole a sfera in acciaio larghezza Leva 36-76 mm	19 mm	10 mm

BLOCCAGGIO VALVOLE A VOLANTINO



Un sistema sicuro e semplice di chiusura delle valvole a volantino. In polipropilene resistente alle sostanze chimiche, al calore ed al freddo.

CODICE	DESCRIZIONE	COLORE
800 065 560	Bloccaggio valvole a volantino • Ø volantino: 25-64 mm	ROSSO
800 065 590	Bloccaggio valvole a volantino • Ø volantino: 25-64 mm	GIALLO
800 065 595	Bloccaggio valvole a volantino • Ø volantino: 25-64 mm	VERDE
800 065 585	Bloccaggio valvole a volantino • Ø volantino: 25-64 mm	BLU
800 065 561	Bloccaggio valvole a volantino • Ø volantino: 64-127 mm	ROSSO
800 065 591	Bloccaggio valvole a volantino • Ø volantino: 64-127 mm	GIALLO
800 065 596	Bloccaggio valvole a volantino • Ø volantino: 64-127 mm	VERDE
800 065 586	Bloccaggio valvole a volantino • Ø volantino: 64-127 mm	BLU
800 065 562	Bloccaggio valvole a volantino • Ø volantino: 127-165 mm	ROSSO
800 065 592	Bloccaggio valvole a volantino • Ø volantino: 127-165 mm	GIALLO
800 065 597	Bloccaggio valvole a volantino • Ø volantino: 127-165 mm	VERDE
800 065 587	Bloccaggio valvole a volantino • Ø volantino: 127-165 mm	BLU
800 065 563	Bloccaggio valvole a volantino • Ø volantino: 165-254 mm	ROSSO
800 065 593	Bloccaggio valvole a volantino • Ø volantino: 165-254 mm	GIALLO
800 065 598	Bloccaggio valvole a volantino • Ø volantino: 165-254 mm	VERDE
800 065 588	Bloccaggio valvole a volantino • Ø volantino: 165-254 mm	BLU
800 065 564	Bloccaggio valvole a volantino • Ø volantino: 254-320 mm	ROSSO
800 065 594	Bloccaggio valvole a volantino • Ø volantino: 254-320 mm	GIALLO
800 065 599	Bloccaggio valvole a volantino • Ø volantino: 254-320 mm	VERDE
800 065 589	Bloccaggio valvole a volantino • Ø volantino: 254-320 mm	BLU

GANASCE MULTIPLE DI SICUREZZA



Questi dispositivi consentono il bloccaggio della fonte di energia a 6 differenti operatori, in acciaio inossidabile rivestito in vinile, antiruggine. Compatibili con lucchetti con arco max. 9,5 mm di diametro.

CODICE	DESCRIZIONE	CONFEZIONAMENTO
800 805 840	Ganasce multiple di sicurezza • Ø anello: 25 mm • ROSSO	12 pezzi
800 805 841	Ganasce multiple di sicurezza • Ø anello: 38 mm • ROSSO	12 pezzi
800 805 842	Ganasce multiple di sicurezza • Ø anello: 25 mm • GIALLO	12 pezzi
800 805 843	Ganasce multiple di sicurezza • Ø anello: 38 mm • GIALLO	12 pezzi

Le immagini contenute nel presente dépliant sono rappresentative e non vincolano il fornitore per la forma costruttiva e per i colori. L'azienda si riserva la facoltà di apportare modifiche e sostituire i prodotti senza nessun preavviso.

BLOCCAGGIO INTERRUITORI MAGNETOTERMICI EUROPEI



Sistema efficace per il bloccaggio degli interruttori magnetotermici Europei. Si installa semplicemente con l'aiuto di un pulsante a pressione. Il modello TBLO ha invece una pratica rotella di chiusura a vite per un'applicazione veloce. Robusto, in nylon caricato con fibra di vetro. Da utilizzare in combinazione con un lucchetto con l'arco da 6 mm di diametro.

CODICE	DESCRIZIONE	CONFEZIONAMENTO
800 090 844	Bloccaggio interruttori magnetotermici europei • sistema POS	1 pezzo
800 090 845	Bloccaggio interruttori magnetotermici europei • sistema POS	6 pezzi
800 090 847	Bloccaggio interruttori magnetotermici europei • sistema PIS	1 pezzo
800 090 848	Bloccaggio interruttori magnetotermici europei • sistema PIS	6 pezzi
800 090 850	Bloccaggio interruttori magnetotermici europei • sistema POW	1 pezzo
800 090 851	Bloccaggio interruttori magnetotermici europei • sistema POW	6 pezzi
800 090 853	Bloccaggio interruttori magnetotermici europei • sistema TBLO	1 pezzo
800 090 854	Bloccaggio interruttori magnetotermici europei • sistema TBLO	6 pezzi

POS = Pin Out Standard
 PIS = Pin In Standard
 POW = Pin Out Wide
 TBLO = Tie Bar Lock Out

LUCCHETTI DI SICUREZZA OSHA

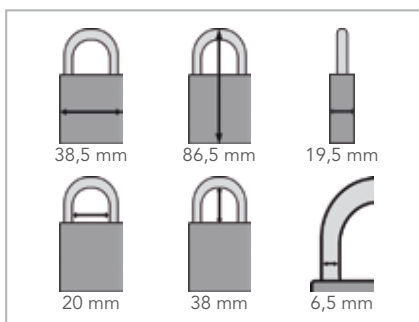

Lucchetto di concezione unica che deve essere unicamente utilizzato in applicazioni di bloccaggio di sicurezza. Costruzione duratura e resiste alla corrosione, conserva la sua integrità a contatto con i prodotti chimici. Ogni lucchetto è consegnato con una chiave e due etichette; la confezione contiene 6 lucchetti.

CODICE	DESCRIZIONE	CONFEZIONAMENTO
800 051 344	Lucchetti di sicurezza Osha • BLU	6 pezzi
800 051 339	Lucchetti di sicurezza Osha • ROSSO	6 pezzi
800 051 353	Lucchetti di sicurezza Osha • NERO	6 pezzi
800 051 346	Lucchetti di sicurezza Osha • GIALLO	6 pezzi
800 051 345	Lucchetti di sicurezza Osha • VERDE	6 pezzi
800 051 347	Lucchetti di sicurezza Osha • ARANCIONE	6 pezzi

Le immagini contenute nel presente depliant sono rappresentative e non vincolano il fornitore per la forma costruttiva e per i colori. L'azienda si riserva la facoltà di apportare modifiche e sostituirle i prodotti senza nessun preavviso.



S3100

Stampante per etichette e segnaletica di sicurezza

Nuova stampante perfetta per la stampa di simboli ed etichette in ambienti industriali.

Facile da usare con un grande display LCD touch screen completamente a colori, un'interfaccia utente con menu facile ed intuitivo ed una tastiera QWERTY completa che rende veloce e facile la creazione di etichette usando testo, simboli e codici a barre.

Stampante stand alone o con collegamento a PC via cavo USB.

Alta velocità di stampa a 3 IPS.

Risoluzione 300 dpi.

Display Touch screen a colori e di grandi dimensioni.

Stampa su etichette di altezza compresa tra 13 e 100 mm.

8 colori di inchiostri.

13 materiali diversi in 16 colori diversi.

LA CONFEZIONE COMPRENDE

- Cavo di collegamento USB
- Kit di pulizia
- Accessorio per la pulizia della taglierina
- Quick Start Guide
- Custodia per conservare la documentazione della stampante
- Drivers CD
- Drivers
- Users manuals in 11 lingue
- Mouse

ALCUNE FUNZIONI

- Set multipli di lingue e caratteri per uso in regioni diverse
- Facile caricamento di etichette e nastri
- Formattazione automatica delle etichette grazie al materiale "Smart chip" che comunica alla stampante il tipo di etichetta, le dimensioni ed il colore.
- Dimensione automatica caratteri
- Larghezza bocca di stampa 46 mm
- Lunghezza fino a 101,60 mm

NASTRI ADESIVI CON GARANZIA 2 ANNI OUTDOOR

CODICE	DESCRIZIONE
800 149 127	STAMPANTE S3100 WIFI - Stand alone
800 198 577	STAMPANTE S3100 WIFI + Software Workstation
800 142 117	Telo di protezione per stampante
800 142 116	Attrezzo per taglierina

Nastro inchiostro

CODICE	DESCRIZIONE
800 118 084	Nastro inchiostro NERO • Larghezza 110 mm - lunghezza 61 m
800 118 088	Nastro inchiostro ARANCIONE • Larghezza 110 mm - lunghezza 61 m
800 118 091	Nastro inchiostro GIALLO • Larghezza 110 mm - lunghezza 61 m
800 118 086	Nastro inchiostro VERDE • Larghezza 110 mm - lunghezza 61 m
800 118 089	Nastro inchiostro ROSSO • Larghezza 110 mm - lunghezza 61 m
800 118 085	Nastro inchiostro BLU • Larghezza 110 mm - lunghezza 61 m
800 118 087	Nastro inchiostro MAGENTA • Larghezza 110 mm - lunghezza 61 m
800 118 090	Nastro inchiostro BIANCO • Larghezza 110 mm - lunghezza 61 m

Le immagini contenute nel presente depliant sono rappresentative e non vincolano il fornitore per la forma costruttiva e per i colori. L'azienda si riserva la facoltà di apportare modifiche e sostituire i prodotti senza nessun preavviso.

Nastro adesivo in vinile

CODICE	DESCRIZIONE	CODICE	DESCRIZIONE
Altezza 13 mm - Lunghezza 30 m			
800 141 990	Nastro adesivo in vinile NERO • 30 m x h 13 mm	800 141 988	Nastro adesivo in vinile NERO • 30 m x h 57 mm
800 141 994	Nastro adesivo in vinile BLU • 30 m x h 13 mm	800 141 992	Nastro adesivo in vinile BLU • 30 m x h 57 mm
800 141 998	Nastro adesivo in vinile MARRONE • 30 m x h 13 mm	800 141 996	Nastro adesivo in vinile MARRONE • 30 m x h 57 mm
800 142 002	Nastro adesivo in vinile TRASPARENTE • 30 m x h 13 mm	800 142 000	Nastro adesivo in vinile TRASPARENTE • 30 m x h 57 mm
800 142 006	Nastro adesivo in vinile ORO • 30 m x h 13 mm	800 142 004	Nastro adesivo in vinile ORO • 30 m x h 57 mm
800 142 010	Nastro adesivo in vinile VERDE • 30 m x h 13 mm	800 142 008	Nastro adesivo in vinile VERDE • 30 m x h 57 mm
800 142 014	Nastro adesivo in vinile GRIGIO • 30 m x h 13 mm	800 142 012	Nastro adesivo in vinile GRIGIO • 30 m x h 57 mm
800 142 018	Nastro adesivo in vinile ARANCIONE • 30 m x h 13 mm	800 142 016	Nastro adesivo in vinile ARANCIONE • 30 m x h 57 mm
800 142 022	Nastro adesivo in vinile VIOLA • 30 m x h 13 mm	800 142 020	Nastro adesivo in vinile VIOLA • 30 m x h 57 mm
800 142 026	Nastro adesivo in vinile ROSSO • 30 m x h 13 mm	800 142 024	Nastro adesivo in vinile ROSSO • 30 m x h 57 mm
800 142 031	Nastro adesivo in vinile BIANCO • 30 m x h 13 mm	800 142 029	Nastro adesivo in vinile BIANCO • 30 m x h 57 mm
800 142 036	Nastro adesivo in vinile GIALLO • 30 m x h 13 mm	800 142 034	Nastro adesivo in vinile GIALLO • 30 m x h 57 mm
		800 146 043	Nastro adesivo in vinile OCRA • 30 m x h 57 mm
Altezza 29 mm - Lunghezza 30 m			
800 141 989	Nastro adesivo in vinile NERO • 30 m x h 29 mm	800 142 028	Nastro adesivo in vinile BIANCO • 30 m x h 76 mm
800 141 997	Nastro adesivo in vinile MARRONE • 30 m x h 29 mm	800 142 033	Nastro adesivo in vinile GIALLO • 30 m x h 76 mm
800 142 001	Nastro adesivo in vinile TRASPARENTE • 30 m x h 29 mm		
800 142 005	Nastro adesivo in vinile ORO • 30 m x h 29 mm	Altezza 76 mm - Lunghezza 30 m	
800 142 009	Nastro adesivo in vinile VERDE • 30 m x h 29 mm	800 142 028	Nastro adesivo in vinile BIANCO • 30 m x h 76 mm
800 142 013	Nastro adesivo in vinile GRIGIO • 30 m x h 29 mm	800 142 033	Nastro adesivo in vinile GIALLO • 30 m x h 76 mm
800 142 017	Nastro adesivo in vinile ARANCIONE • 30 m x h 29 mm	Altezza 100 mm - Lunghezza 30 m	
800 142 021	Nastro adesivo in vinile VIOLA • 30 m x h 29 mm	800 141 991	Nastro adesivo in vinile BLU • 30 m x h 100 mm
800 142 025	Nastro adesivo in vinile ROSSO • 30 m x h 29 mm	800 141 995	Nastro adesivo in vinile MARRONE • 30 m x h 100 mm
800 142 030	Nastro adesivo in vinile BIANCO • 30 m x h 29 mm	800 141 999	Nastro adesivo in vinile TRASPARENTE • 30 m x h 100 mm
800 142 035	Nastro adesivo in vinile GIALLO • 30 m x h 29 mm	800 142 003	Nastro adesivo in vinile ORO • 30 m x h 100 mm
800 146 042	Nastro adesivo in vinile OCRA • 30 m x h 29 mm	800 142 007	Nastro adesivo in vinile VERDE • 30 m x h 100 mm
		800 142 011	Nastro adesivo in vinile GRIGIO • 30 m x h 100 mm
		800 142 015	Nastro adesivo in vinile ARANCIONE • 30 m x h 100 mm
		800 142 019	Nastro adesivo in vinile VIOLA • 30 m x h 100 mm
		800 142 023	Nastro adesivo in vinile ROSSO • 30 m x h 100 mm
		800 142 027	Nastro adesivo in vinile BIANCO • 30 m x h 100 mm
		800 142 032	Nastro adesivo in vinile GIALLO • 30 m x h 100 mm
		800 146 044	Nastro adesivo in vinile OCRA • 30 m x h 100 mm



STRISCE ADESIVE PER SEGNALETICA ORIZZONTALE

SU RICHIESTA

Le strisce adesive per segnaletica orizzontale su pavimenti sono in un nuovo poliestere, ideale per segnaletiche di corridoi, corsie, aree di stoccaggio, attrezzature di sicurezza e percorsi di uscita.

CARATTERISTICHE

- Durata superiore
- Facilità di applicazione
- Elevata visibilità (superficie patinata)
- Forme fustellate con colori diversi e pre-distanziate per linee tratteggiate, punti e frecce
- Resistenti a prodotti chimici aggressivi



ETICHETTE E TARGHETTE DI ISPEZIONE

SU RICHIESTA

Stabilire l'identità e lo stato di manutenzione e riparazione dei macchinari è fondamentale per la sicurezza dell'ambiente di lavoro.

Le etichette con data di ispezione sono utilizzabili ogniqualvolta un macchinario deve essere sottoposto a ispezioni frequenti e regolari. È sufficiente punzonare l'etichetta e applicarla dove serve. Le etichette di ispezione sono adatte ad attrezzature e macchinari che presentano una superficie piatta sulla quale applicarle.

Le targhette Unitag, Microtag e Nanotag sono tutte studiate per indicare con chiarezza, nel punto di utilizzo, la data della successiva ispezione / del successivo test o il carico di esercizio in sicurezza (SWL) di un macchinario. Le targhette di ispezione sono adatte ad attrezzature per le quali è preferibile un fissaggio con fascetta o anello apribile. Le applicazioni più comuni sono, ad esempio, i cablaggi di sicurezza e le attrezzature di sollevamento.

Tutte le targhette si basano su un esclusivo sistema costituito da un inserto e un porta-inserto, che garantisce la visibilità immediata dello stato corrente dell'attrezzatura nel punto di utilizzo. Se l'attrezzatura supera l'ispezione, si introduce l'inserto nel porta-inserto in modo da mostrare informazioni aggiornate sull'attrezzatura a qualsiasi utilizzatore. Se l'attrezzatura non supera l'ispezione in qualunque punto, è sufficiente estrarre l'inserto dal porta-inserto affinché diventi visibile il messaggio "NON UTILIZZARE...".

Grazie alla varietà di colori disponibili per gli inserti, l'informazione trasmessa è visivamente ancora più immediata.



Le immagini contenute nel presente dépliant sono rappresentative e non vincolano il fornitore per la forma costruttiva e per i colori. L'azienda si riserva la facoltà di apportare modifiche e sostituire i prodotti senza nessun preavviso.





PRODOTTI PER LO STOCCAGGIO E IL TRASPORTO DI BATTERIE AL LITIO

19 PRODOTTI PER STOCCAGGIO E TRASPORTO BATTERIE AL LITIOpag. 312

BATTERIE AL LITIO

In condizioni di non ordinario funzionamento della batteria al litio, le celle possono andare incontro ad un processo incontrollato detto "thermal runaway". Il thermal runaway implica un rapido aumento della temperatura delle celle della batteria, accompagnata dal rilascio di gas infiammabili, i quali potrebbero essere facilmente innescati dall'alta temperatura raggiunta dalla batteria, causando un incendio. Il thermal runaway può anche essere responsabile di effetti meccanici come la proiezione di frammenti e il rilascio di gas e vapori tossici.

Tra i vari prodotti, le emissioni di composti del fluoro sono le più preoccupanti. L'acido fluoridrico (HF) è uno di questi, ma ce ne sono anche altri come ad esempio l'ossifluoruro di fosforo (POF3).

Questi composti sono formati dal fluoro contenuto all'interno dei componenti della cella agli ioni di litio, come ad esempio il legante (PVDF) o il sale di litio maggiormente utilizzato nell'elettrolita (LiPF6).

L'acido fluoridrico è estremamente tossico sia per inalazione della forma gassosa che per contatto con la soluzione acquosa.

La quantità totale di HF varia considerevolmente per i diversi tipi di celle.

Il trasporto delle batterie al litio e delle apparecchiature che le contengono si configura come trasporto di merci pericolose, pertanto per il loro trasporto saranno necessari dei contenitori omologati UN.

Tipicamente, le batterie al litio sono trasportate in Classe 9 ed assegnate alle seguenti rubriche:

CODICE	DESCRIZIONE
3090	BATTERIE AL LITIO METALLICO (includere le batterie in lega di litio)
3091	BATTERIE AL LITIO METALLICO CONTENUTE IN APPARECCHIATURE (includere le batterie in lega di litio)
3091	BATTERIE AL LITIO METALLICO IMBALLATE CON APPARECCHIATURE (includere le batterie in lega di litio)
3480	BATTERIE AL LITIO IONICO (includere le batterie al litio ionico polimerico)
3481	BATTERIE AL LITIO IONICO CONTENUTE IN APPARECCHIATURE (includere le batterie al litio ionico polimerico)
3481	BATTERIE AL LITIO IONICO IMBALLATE CON APPARECCHIATURE (includere le batterie al litio ionico polimerico)
3536	BATTERIE AL LITIO INSTALLATE IN UNITÀ DI TRASPORTO MERCI batterie al litio ionico o batterie al litio metallico

Elementi e batterie devono essere protette in modo da prevenire cortocircuiti.

Questo include la protezione contro il contatto con materiali conduttivi all'interno dello stesso imballaggio che potrebbe causare un cortocircuito.

Anche quando queste batterie e le apparecchiature che le contengono giungono a fine vita e diventano rifiuti devono essere trasportati in contenitori idonei ed omologati ADR per il trasporto su strada.

Fonte: "Rischi connessi con lo stoccaggio di sistemi di accumulo litio-ione, ENEA"



Le immagini contenute nel presente depliant sono rappresentative e non vincolano il fornitore per la forma costruttiva e per i colori. L'azienda si riserva la facoltà di apportare modifiche e sostituirle i prodotti senza nessun preavviso.

VASCHE FLESSIBILI E PORTATILI PER MANUTENZIONE VEICOLI ELETTRICI E IBRIDI



Particolare del fissaggio tra vasca e liner.



Vasche flessibili e portatili realizzate in PVC, dotate di liner interno in polietilene. Questi dispositivi possono consentire di lavorare in sicurezza in situazioni di sversamenti legati a guasti delle batterie di auto elettriche e ibride durante la manutenzione.

CODICE	DESCRIZIONE	DIMENSIONI	CAPACITÀ
419 004 627	Vasca flessibile in PVC + liner PE	5 x 3 x h 0,10 m	1.500 L
419 004 628	Vasca flessibile in PVC + liner PE	5 x 3 x h 0,15 m	2.250 L
419 004 629	Liner in PE per vasca 410 004 627	5 x 3 x h 0,10 m	1.500 L
419 004 630	Liner in PE per vasca 410 004 628	5 x 3 x h 0,15 m	2.250 L



Le immagini contenute nel presente depliant sono rappresentative e non vincolano il fornitore per la forma costruttiva e per i colori. L'azienda si riserva la facoltà di apportare modifiche e sostituire i prodotti senza nessun preavviso.

ARMADI DI SICUREZZA PER STOCCAGGIO BATTERIE AL LITIO



REALIZZATI IN CONFORMITA' ALLA NORMA DIN EN 14470-1

Armadi di sicurezza resistenti al fuoco, adatti allo stoccaggio di batterie al litio. Resistenza al fuoco 90 minuti conformi alla norma DIN EN 14470-1 per fuoco dall'interno e dall'esterno.

CARATTERISTICHE

- Capacità di carico dei ripiani: 60 kg
- Peso complessivo: ca. 235 kg
- Capacità della vasca di raccolta inferiore: 49 l
- Certificato GS e CE
- Realizzato in materiale non infiammabile (classe A2), con verniciatura esterna
- Finitura esterna del corpo armadio in grigio chiaro, simile al RAL 7035
- Con predisposizione per passaggio cavi
- Aperture di ventilazione sul retro, con chiusura automatica in caso di incendio
- Cassetto con fermo automatico, con chiusura automatica in caso di incendio
- Chiudibile con serratura a cilindro, incluso indicatore di chiusura
- Ruote per la movimentazione a pavimento

CODICE	DESCRIZIONE	DIMENSIONI
419 004 594	Armadio di sicurezza batterie al litio c/cassetto	Esterne 110 x 57 x h 63 cm • Interne 87 x 43 x h 46,6 cm



CARATTERISTICHE

- Capacità di carico dei ripiani: 75 kg
- Peso complessivo: ca. 600 kg
- Capacità della vasca di raccolta inferiore: 44 l
- Certificato GS e CE
- Realizzato in materiale non infiammabile (classe A2), con verniciatura esterna
- Finitura esterna del corpo armadio in grigio chiaro, simile al RAL 7035
- Porta a due ante con serratura;
- Chiusura automatica delle porte in caso di incendio (tramite unità di sgancio integrata)
- Cerniere in acciaio inox, maniglia in metallo
- Zoccolo inferiore facilmente rimovibile per movimentazione tramite un carrello elevatore
- Piedini regolabili per un facile posizionamento e livellamento
- Predisposizione per collegamento di messa a terra
- Ventilazione e scarico sulla parte superiore dell'armadio (collegamento DN 100 mm)
- Chiusura della ventilazione e dell'alimentazione tramite sensore termico
- Mensole regolabili in altezza (ad intervalli regolari di 32 mm)

Configurazione interna:

- 3 ripiani in lamiera d'acciaio verniciata;
- 1 pavimento con forature realizzato in acciaio

CODICE	DESCRIZIONE	DIMENSIONI	RIPIANI
419 004 595	Armadio di sicurezza batterie al litio c/ripiani	Esterne 120 x 59,5 x h 196 cm • 111,6 x 48,3 x h 160,30 cm	4

Le immagini contenute nel presente depliant sono rappresentative e non vincolano il fornitore per la forma costruttiva e per i colori. L'azienda si riserva la facoltà di apportare modifiche e sostituirle i prodotti senza nessun preavviso.

ARMADIO DI SICUREZZA PER STOCCAGGIO E RICARICA BATTERIE AL LITIO



REALIZZATO IN CONFORMITA' ALLA NORMA DIN EN 1363-1

Per il caricamento di batterie al litio si presta molta attenzione alla protezione antincendio. Questo armadio è dotato di importanti dispositivi di sicurezza, i pericoli di incendio di questi accumulatori possono essere ridotti al minimo aumentando quindi la sicurezza in azienda.

CARATTERISTICHE

- Allarme preventivo in caso di danno
- Rispetto di tutte le regole di sicurezza rilevanti relative al caricamento delle batterie al litio
- Resistenza al fuoco certificata MPA per oltre 60 minuti dall'interno all'esterno in conformità con DIN EN 1363-1
- Costruzione con componenti non infiammabili e resistenti al fuoco
- Speciale guarnizione di protezione antincendi che garantisce una perfetta tenuta
- Sistema di chiusura a bassa densità di fumo
- Trasportabile per facile posizionamento nel luogo di utilizzo
- Porte a due battenti, chiudibili con serratura
- Verniciatura porte in arancione, a RAL 2004; corpo in grigio, RAL 7035
- Estrazione del calore durante il caricamento tramite ventilatore
- Alimentazione della corrente attraverso le 4 power strip (3500 W, 16 A)
- Interruzione dell'alimentazione ad apertura delle porte
- Interruzione delle operazioni di carica in caso di avaria
- Chiusura automatica delle griglie di aerazione.

CODICE	DESCRIZIONE	DIMENSIONI
419 004 620	Armadio di sicurezza per ricarica batterie al litio	Esterne 80 x 62 x 52 cm • Interne 73 x 53 x 45 cm



Le immagini contenute nel presente depliant sono rappresentative e non vincolano il fornitore per la forma costruttiva e per i colori. L'azienda si riserva la facoltà di apportare modifiche e sostituire i prodotti senza nessun preavviso.

CONTAINER PER BATTERIE AL LITIO



Container REI/EI resistente al fuoco adatto a contenere batterie al litio funzionanti usate o nuove secondo le indicazioni fornite dagli stessi produttori.

I container saranno dotati di sistemi di climatizzazione per il mantenimento della temperatura entro i limiti imposti dai costruttori per il corretto immagazzinaggio. I container possono essere dotati di sezionatori per evitare la propagazione degli incendi.

Ciascun container verrà realizzato su misura e caso per caso in base alle necessità di stoccaggio e alle indicazioni fornite dai produttori di ciascuna batteria.

DESCRIZIONE	DIMENSIONI
Container per lo stoccaggio di batterie al litio	Prodotto su misura

FUSTO OMOLOGATO IN ACCIAIO PER BATTERIE AL LITIO



Fusto in acciaio zincato, dotato di coperchio a cravatta e valvola di scarico di pressione in caso di danneggiamento del fusto. Progettato per trasporto e stoccaggio di batterie al litio UN 3480 e UN 3090 di 0,5 – 5 kg. Contenitore omologato per merce solida pericolosa le peso massimo di 60 kg. Per protezione antincendio le batterie esauste devono essere stoccate e trasportate in combinazione con il materiale di imballaggio adeguato ovvero: vermiculite. Tutti i contenitori sono corredati da sacchetto in PE e vermiculite.

CODICE	DESCRIZIONE	CAPACITÀ
419 004 600	Fusto omologato in acciaio per batterie al litio • 38 x h 66 cm	60 L

Le immagini contenute nel presente depliant sono rappresentative e non vincolano il fornitore per la forma costruttiva e per i colori. L'azienda si riserva la facoltà di apportare modifiche e sostituirle i prodotti senza nessun preavviso.

CONTENITORI PER STOCCAGGIO E TRASPORTO BATTERIE AL LITIO



POLIETILENE

Contenitore in polietilene HDPE, impilabile, per trasporto e stoccaggio di batterie al litio. Contenitore omologato UN per merce solida pericolosa (classificata nel gruppo di imballaggio II e III). Per protezione antincendio le batterie esauste devono essere stoccate e trasportate in combinazione con il materiale di imballaggio adeguato ovvero: vermiculite. Tutti i contenitori sono corredati da coperchio e cinghie di fissaggio e sacchetto in PE.

CODICE	DESCRIZIONE	DIMENSIONI	CAPACITÀ
419 004 597	Contenitore in polietilene per batterie al litio	Esterne 120 x 80 x h 40 cm • Interne 111,5 x 71,5 x h 24,5 cm	195 L
419 004 598	Contenitore in polietilene per batterie al litio	Esterne 120 x 100 x h 76 cm • Interne 112 x 92 x h 60 cm	610 L



ACCIAIO

Contenitore in acciaio zincato, dotato di fibbie di chiusura, impilabile, progettato per trasporto e stoccaggio di batterie al litio. Contenitore omologato UN per merce solida pericolosa (classificata nel gruppo di imballaggio II e III). Per protezione antincendio le batterie esauste devono essere stoccate e trasportate in combinazione con il materiale di imballaggio adeguato ovvero: vermiculite. Tutti i contenitori sono corredati da sacchetto in PE.

CODICE	DESCRIZIONE	DIMENSIONI	CAPACITÀ
419 004 599	Contenitore in acciaio per batterie al litio	Esterne 71,5 x 71,5 x h 58 cm • Interne 58 x 58 x h 39	120 L



CARTONE

Scatola in cartone omologata UN per trasporto merci pericolose contenenti un sacco in polietilene e vermiculite. Nella scatola è possibile inserire batterie al litio. Peso massimo consentito scatola: 14 kg/cad. Comprensiva di sacchetto in PE.

CODICE	DESCRIZIONE	DIMENSIONI	CAPACITÀ
419 004 570	Scatola 46V/X14/S	360 x 360 x 340 mm	Box 10 scatole

Le immagini contenute nel presente depliant sono rappresentative e non vincolano il fornitore per la forma costruttiva e per i colori. L'azienda si riserva la facoltà di apportare modifiche e sostituire i prodotti senza nessun preavviso.

ASSORBENTE PER STOCCAGGIO E TRASPORTO BATTERIE AL LITIO



Polvere assorbente di origine minerale utilizzata in combinazione a diversi imballaggi per il trasporto in ADR di batterie al litio.

CODICE	DESCRIZIONE	CAPACITÀ
402 004 601	Vermiculite - Sacco da 100 litri	-
402 004 619	Vermiculite - Box da 400 kg	Box 40 sacchi da 100 litri

NEUTRALIZZANTE PER ACIDO FLUORIDRICO



Polvere neutralizzante per acido fluoridrico con viraggio di colore per indicare quando lo sversamento di acido è stato neutralizzato ed è quindi pronto per essere rimosso. Ha una capacità neutralizzante superiore rispetto ai neutralizzanti liquidi. Ideale in caso di sversamenti accidentali derivati dalla rottura di batterie al litio.

CODICE	DESCRIZIONE	CONFEZIONAMENTO
404 004 617	Neutralizzante per Acido Fluoridrico	Sacco da 4,5 kg



Le immagini contenute nel presente depliant sono rappresentative e non vincolano il fornitore per la forma costruttiva e per i colori. L'azienda si riserva la facoltà di apportare modifiche e sostituirle i prodotti senza nessun preavviso.



www.airbank.it

AIRBANK srl

Via Luigi Bay
29121 PIACENZA
Tel. +39 0523 763134
Fax +39 0523 763144
Email: info@airbank.it

